



ラボプロダクツ消耗品カタログ 2024

Laboratory Products expendables Catalog

サーモフィッシャーサイエンティフィック株式会社

アイコンについて

液漏れ防止構造	独自の基準に基づいた漏れ試験を行っています。詳しくはP.428をご参照ください。
USP Class VI	USP23 Class VI United States Pharmacopoeia, section 88
オートクレーブ可	オートクレーブ可
パiroジェンフリー	LALテストにより<0.5 EU/mL>を保証
細胞無毒性	USP Class VIに適合した原材料から製造されており、細胞傷害性のないことを保証
DNase/RNaseフリー	DNase/RNaseフリーの製品
滅菌済	滅菌済み製品
未滅菌	未滅菌製品

本カタログの製品をご使用の際は

- 実験研究の知識のある方の指導のもとでご使用ください。
- ご使用前に、テスト・点検を行い安全をご確認ください。

材料コード

材料コード	名称
ABS樹脂	アクリルニトリルブタジエンスチレン樹脂
ACL	アセタール
CA	セルロースアセテート
CN	ニトロセルロース
ECTFE	Halar™ ECTFE(エチレン-クロロトリフルオロエチレン共重合体)
ETFE	FEP(エチレン-テトラフルオロエチレン)
EVA樹脂	エチレン・酢酸ビニル共重合樹脂
FEP	FEP(フッ化エチレンプロピレン)
FLPE	フッ化高密度ポリエチレン
FLPP	フッ化ポリプロピレン
FRP(Fiber Reinforced Plastic)	ガラス繊維強化ポリエステル(繊維強化プラスチック)
HDPE	高密度ポリエチレン
LDPE	低密度ポリエチレン
LLDPE	直鎖状低密度ポリエチレン
NYL	ナイロン
PC	ポリカーボネート
PE	ポリエチレン
PES	ポリエーテルサルフォン
PETG	ポリエチレンテレフタレート共重合体
PFA	PFA(パーフルオロアルコキシ)
PMMA	ポリメタクリル酸メチル(アクリル)
PMP	ポリメチルペンテン
PMX	Permanox
PP	ポリプロピレン
PPCO	ポリプロピレンコポリマー
PPE	変性ポリフェニレンエーテル
PPO	ポリフェニレンオキシド
PS	ポリスチレン
PSF	ポリサルフォン
PTFE	ポリテトラフルオロエチレン
PUR	ポリウレタン
PVC	ポリ塩化ビニル
PVDF	ポリビニリデンジフロライド
ResMer™	ResMer™ manufacturing Technology
SFCA	無界面活性剤セルロースアセテート
TFE	TFE(テトラフルオロエチレン)
TMX	サーマノックス
TPE	熱可塑性エラストマー
XLPE	架橋高密度ポリエチレン

Contents

ピペット&チップ

F1-ClipTipピペッティングシステム (マニュアル)	10	Finnpipette ディスペンサー	28
F1-ClipTip GLPキット (マニュアル)	11	試薬リザーバー	28
E1-ClipTipピペッティングシステム (電動)	12	ピペットサービス	30
ClipTip ピペットチップ	14	Finntip Flex ピペットチップ	32
Finnpipette F1 シングル/マルチチャンネルピペット (マニュアル)	16	Finntip ピペットチップ	33
Finnpipette F2 シングル/マルチチャンネルピペット (マニュアル)	18	Finntip Flex フィルター	36
Finnpipette F1/F2 GLPキット (マニュアル)	20	SoftFit-L ピペットチップ	38
Finnpipette F3 シングルチャンネルピペット (マニュアル)	21	ART チップ	40
Finnpipette Digital シングル/マルチチャンネルピペット (マニュアル)	22	ART フィルターチップ	51
Finnpipette Novus シングル/マルチチャンネルピペット (電動)	23	ART Solvent Safe 活性炭フィルターチップ	54
ピペットスタンド	24	ART ゲルローディングチップ	54
S1 Pipet Filler (電動)	26	広口径チップ	56
S1 Pipet Fillerアクセサリ	26	スタンダードチップ	57
Finntip ステッパー/マルチステッパー	27	ラボチップ/1,000 μ Lチップ	58
		5,000 μ Lチップ	59
		チップ適合表	60
		オートメーションチップ	66
		マイクロプレート試薬ディスペンサー	76

マイクロチューブ/凍結保存チューブ

マイクロチューブ/チューブラック	80	Nunc/Nalgene クライオボックス/ クライオアクセサリ適合表	109
Nunc/Nalgene 凍結保存チューブ	86	2Dコード付きチューブ	111
細胞凍結・融解のプロトコル	87	2Dコード付きチューブ/スクリュートップタイプ	113
凍結保存チューブ	88	2Dコード付きチューブ/オープントップタイプ	121
凍結保存用アクセサリ	94	2Dコード付きチューブ用アクセサリ	125
ストレージボックス	99	2Dコード付きチューブ関連機器	128
卓上クーラー	105		

Nalgene フィルターウェア

Rapid-Flow製品の特長	134	分析テストフィルターロート(CN)	145
フィルターユニット(PES)	136	真空ガスカート／フィルターロートアダプター	146
ボトルトップフィルター(PES)	137	リユーズブルフィルターユニット パーツ	147
遠心チューブ用フィルター(PES)	138	メンブレンフィルター／プレフィルター	150
フィルターユニット(SFCA)	139	水質試験メンブレン／フィルターピンセット	151
ボトルトップフィルター(SFCA)	140	シリンジフィルター	152
フィルターユニット(CN)	141	ベントフィルター	155
フィルターユニット(NYL)	142	シリンジフィルターセレクションガイド	156
フィルターユニット受器／手動式吸引ポンプ	143	メンブレンおよび本体の化学薬品耐性表	157
分析フィルターユニット／分析フィルターロート(CN)	144		

セルカルチャー

Nunc 製品の表面処理	160	セルカルチャーインサート	177
ポリ-D-リジン／コラーゲンIコーティング／ CC2表面処理	163	マイクロプレート	179
細胞低接着表面処理	165	セルカルチャーチューブ	183
セルカルチャーフラスコ	166	ディスポーザブルピペット	184
ディッシュ／マルチディッシュ	173	アクリル製ピペットホルダー／遠心チューブ	185

Nunc セルイメージング

Nunc セルイメージング	190	Lab-Tek チェンバーカバーガラス／ Lab-TekII チェンバーカバーガラス	195
対照比較表	191	Lab-Tek スライドフラスコ	196
Lab-Tek チェンバースライドシステムの使用法	192	オプティカルボトムプレート	197
Lab-Tek チェンバースライドシステム	193		
Lab-TekII チェンバースライドシステム／ Lab-TekII CC2 チェンバースライドシステム	194		

マイクロプレート／イムノアッセイプレート

マイクロプレート(ポリスチレン、未処理)	200	セミオートマチックプレートヒートシーラー	221
マイクロプレート(ポリプロピレン)	204	オートマチックプレートヒートシーラー	222
マイクロプレート用アクセサリ キャップマット／キャップストリップ	214	イムノアッセイプレート	223
マイクロプレートリッド	216	表面処理ガイド	224
ストレージラック	217	イムノアッセイ用表面処理	225
シーリングテープ	218	イムノプレート&チューブ形状図表	227
ヒートシール	219	イムノプレート	229
マニュアルプレートヒートシーラー	220	イムノプレート用アクセサリ	242
		イムノチューブ	243

微生物培養／クリニカル消耗品

プラスチックディッシュ／ペトリディッシュ	246	キャピラリートランスファーピペット	255
イノキュレーティンググループ&ニードル	247	バイオアッセイディッシュ	256
ミニトレイ	248	Single-Wellプレート	256
チューブ／遠沈管／コンテナ	249	レプリケーションシステム	256
試料コンテナ(バイアル)	252		

IVF

品質保証	258	ART バリアフィルターチップ(IVF関連消耗品)	260
IVFマルチディッシュ／ペトリディッシュ	259		

ラボウエア(実験器具)

薬品識別洗浄瓶の安全表示規格	262	ビュレット	291
薬品識別洗浄瓶	263	分液ロート／ロート	293
洗浄瓶	266	実験ノート／ラボ用ペン／マーカー	297
ラボウエアバリューパック／メスシリンダーバラエティーパック	271	デシケーター	298
ビーカーバラエティーパック／メスシリンダー	272	廃液システム／コンテナ	302
メスフラスコ	275	安全キャリアー	304
計量カップ／ビーカー	276	ベンチガード／プロテクター	306
フラスコ	279	バケツ	308
攪拌子	282	β 線放射線遮蔽板／ケース	309
攪拌棒／ハサミ鉗子	283	染色用ボックス	315
チューブラック	284	RNase/DNA除去剤／エレクトロポレーション用キュベット	317

マイクロチューブ／遠心ボトル

マイクロチューブ／チューブラック	320	Beckman Coulter製ローター適合表	354
遠心容器選択ガイド	326	Eppendorf製(himacブランド)ローター適合表	356
遠沈管／遠心チューブ	328	KUBOTA製ローター適合表	358
遠心瓶	338	TOMY製ローター適合表	360
遠沈管・遠心瓶用アクセサリ／アダプター	343	SAKUMA製ローター適合表	362
遠心容器ご使用時の注意事項	345	コクサン製ローター適合表	364
Nalgene 遠心分離製品化学薬品耐性表	346	Eppendorf製ローター適合表	366
Thermo Scientific Sorvallローター適合表	352		

Nalgene ボトル

Nalgene ボトル	370	強化ボトル	398
ボトルセレクションガイド	372	活栓付きボトル	399
広口ボトル	378	角型カーボーイ	403
細口ボトル	380	横型ローボーイ	405
IP2ボトル	383	円筒容器	408
フッ素加工ボトル	384	サンプルボトル／メイソンジャータイプ	411
セラムバイアル(PETG)／角型ボトル	386	希釈ボトル	412
ドロップパーボトル	390	点滴ボトル	413
広口軽量ボトル／細口軽量ボトル	392	プラスチック用液体洗剤	415
丸型ボトル	395	Nalgeneパッケージング ボトル&バイアル カタログのご紹介	416

Thermo Scientific Nunc インフォメーション

レジン	418	化学薬品耐性	420
物理的性質一覧表	418	化学薬品耐性表	421
材質コード	419		

Thermo Scientific Nalgene インフォメーション

品質管理について	428	Nalgene 製品の使用環境	432
漏れ試験	428	Nalgene 製品のリサイクル	432
原料樹脂	429	プラスチックに影響を及ぼす薬品	433
物性一覧表	431	化学薬品耐性表	434

ピペット&チップ



F1-ClipTipピペティングシステム (マニュアル)	10	Finnpipette ディスペンサー	28
F1-ClipTip GLPキット (マニュアル)	11	試薬リザーバー	28
E1-ClipTipピペティングシステム (電動)	12	ピペットサービス	30
ClipTip ピペットチップ	14	Finntip Flex ピペットチップ	32
Finnpipette F1 シングル/マルチチャンネルピペット (マニュアル)	16	Finntip ピペットチップ	33
Finnpipette F2 シングル/マルチチャンネルピペット (マニュアル)	18	Finntip Flex フィルター	36
Finnpipette F1/F2 GLPキット (マニュアル)	20	SoftFit~L ピペットチップ	38
Finnpipette F3 シングルチャンネルピペット (マニュアル)	21	ART チップ	40
Finnpipette Digital シングル/マルチチャンネルピペット (マニュアル)	22	ART フィルターチップ	51
Finnpipette Novus シングル/マルチチャンネルピペット (電動)	23	ART Solvent Safe 活性炭フィルターチップ	54
ピペットスタンド	24	ART ゲルローディングチップ	54
S1 Pipet Filler (電動)	26	広口径チップ	56
S1 Pipet Fillerアクセサリ	26	スタンダードチップ	57
Finntip ステッパー/マルチステッパー	27	ラボチップ/1,000 μ Lチップ	58
		5,000 μ Lチップ	59
		チップ適合表	60
		オートメーションチップ	66
		マイクロプレート試薬ディスペンサー	76

ピペット&チップ

Thermo Scientific™ F1-ClipTip™ ピペッティングシステム (マニュアル)



ClipTipが今までのピペット操作のトラブルを解消

- チップの装着のOn/Offの確認が容易
- 軽い力でチップ着脱が可能で緩みのないチップ装着を実現
- マルチチャンネルも瞬時に! 全てのチップコーンをシール

ClipTip (専用チップ) (P.14参照)

- インターロック、スナップ&リップシールの2種類のチップフィッティングシステムを採用
- 液切れ抜群のローリテンションチップを採用 (インターロック)
- RNase、DNase、DNA、ATP、エンドキシンフリーの品質保証
- ClipTip 12.5 Extがより微量分注を高精度に

F1-ClipTipシングルチャンネル (容量可変)

製品番号	容量レンジ (μL)	可変ステップ (μL)	カラーコード	適合ClipTip	希望小売価格
4641310N	0.1~2	0.002	●	ClipTip 12.5 Ext*	¥44,300
4641320N	1~10	0.02	●	ClipTip 12.5 Ext*	
4641180N	2~20	0.02	●	ClipTip 20	
4641190N	5~50	0.1	●	ClipTip 50	
4641200N	10~100	0.2	●	ClipTip 200	
4641210N	20~200	0.2	●	ClipTip 200	
4641220N	30~300	1	●	ClipTip 300、300 Ext	
4641230N	100~1,000	1	●	ClipTip 1000	

* スナップ&リップシールを採用

F1-ClipTipシングルチャンネル (容量固定)

製品番号	容量 (μL)	カラーコード	適合ClipTip	希望小売価格
4651280N	10	●	ClipTip 12.5 Ext*	¥31,500
4651200N	20	●	ClipTip 20	
4651210N	25	●	ClipTip 50	
4651220N	50	●	ClipTip 50	
4651230N	100	●	ClipTip 200	
4651240N	200	●	ClipTip 200	
4651250N	250	●	ClipTip 300、300 Ext	
4651260N	500	●	ClipTip 1000	
4651270N	1,000	●	ClipTip 1000	

* スナップ&リップシールを採用

F1-ClipTipマルチチャンネル

製品番号	チャンネル	容量レンジ (μL)	可変ステップ (μL)	カラーコード	適合ClipTip	希望小売価格
4661210N	8	1~10	0.02	●	ClipTip 12.5 Ext*	¥134,800
4661120N	8	5~50	0.1	●	ClipTip 50	¥134,800
4661130N	8	10~100	0.2	●	ClipTip 200	¥134,800
4661140N	8	30~300	1	●	ClipTip 300、300 Ext	¥134,800
4661220N	12	1~10	0.02	●	ClipTip 12.5 Ext*	¥154,300
4661160N	12	5~50	0.1	●	ClipTip 50	¥154,300
4661170N	12	10~100	0.2	●	ClipTip 200	¥154,300
4661180N	12	30~300	1	●	ClipTip 300、300 Ext	¥154,300

* スナップ&リップシールを採用

Thermo Scientific™ F1-ClipTip™ GLPキット(マニュアル)



F1-ClipTipピペットのリーズナブルなスターターセット

- 分注レンジを幅広くカバー
- チップやピペットスタンドも付属
- エコパッケージ

製品番号	製品名	単品製品番号	製品名	数量	希望小売価格
4701140N	F1-ClipTip GLP キット 1	4641320N	F1-ClipTip 1~10 µL	1本	¥107,700
		4641200N	F1-ClipTip 10~100 µL	1本	
		4641230N	F1-ClipTip 100~1,000 µL	1本	
		9420400	F-スタンド	1台	
		94410040	ClipTip 12.5 Ext	1ラック	
		94410310	ClipTip 200 ラック	1ラック	
		94410710	ClipTip 1000 ラック	1ラック	
			試薬リザーバー(各種)	各種	

Thermo Scientific™ E1-ClipTip™ ピペティングシステム (電動)



- 新機能、クラウド環境 (Thermo Fisher Cloud) でのピペット管理
- 1 ch、8 ch、12 ch、16 ch、Equalizer (チップ間隔調整機能) をラインアップ
- ユーザーインターフェースにアイコン画面を採用
- 分注プログラムは、2種類の設定方法
 Presets フォワード法、連続分注などを簡単かつ素早く設定可
 Matrix 複雑なプロトコルにも対応できる“Step-based programming”方式を採用

チャンネル	チップ間隔			
	4.5 mm	9 mm	14.2 mm	19.8 mm
Equalizer 6		←		→
Equalizer 8		←	→	
Equalizer384 8	←		→	
Equalizer384 12	←	→		
	384ウェルマイクロプレート 384ウェルPCRプレート アガロースゲル	96ウェルマイクロプレート ディープウェルプレート	遠心チューブラック テストチューブラック 48ウェルマイクロプレート	24ウェルマイクロプレート

E1-ClipTip シングルチャンネル

製品番号	容量レンジ (μL)	可変ステップ (μL)	カラーコード	適合ClipTip	希望小売価格
467000BT	0.5~12.5	0.01	●	ClipTip 12.5、12.5 Ext	¥111,300
467002BT	2~125	0.1	●	ClipTip 200	
467003BT	10~300	0.1	●	ClipTip 300、300 Ext	
467004BT	15~1,250	1.0	●	ClipTip 1250	

E1-ClipTip マルチチャンネル (チップ間隔固定タイプ)

製品番号	チャンネル	容量レンジ (μL)	可変ステップ (μL)	カラーコード	適合ClipTip	希望小売価格
467100BT	8	0.5~12.5	0.01	●	ClipTip 12.5、12.5 Ext	¥221,100
467104BT	8	2~125	0.1	●	ClipTip 200	¥221,100
467107BT	8	10~300	0.1	●	ClipTip 300、300 Ext	¥221,100
467110BT	8	15~1,250	1.0	●	ClipTip 1250	¥221,100
467101BT	12	0.5~12.5	0.01	●	ClipTip 12.5、12.5 Ext	¥248,300
467105BT	12	2~125	0.1	●	ClipTip 200	¥248,300
467108BT	12	10~300	0.1	●	ClipTip 300、300 Ext	¥248,300
467109BT	12	30~850	1.0	●	ClipTip 1000	¥248,300
467102BT	16	0.5~12.5	0.01	●	ClipTip 384 12.5、384 12.5 Ext	¥271,600
467103BT	16	1~30	0.01	●	ClipTip 384 30	¥271,600
467106BT	16	2~125	0.1	●	ClipTip 384 125	¥271,600

E1-ClipTip Equalizerマルチチャンネル (チップ間隔調整機能タイプ)

製品番号	チャンネル	容量レンジ(μL)	可変ステップ(μL)	カラーコード	適合ClipTip	希望小売価格
4672090BT	6	15~1,250	1.0	●	ClipTip 1250	¥310,200
4672050BT	8	2~125	0.1	●	ClipTip 200	
4672080BT	8	10~300	0.1	●	ClipTip 300、300 Ext	
4672100BT	8	15~1,250	1.0	●	ClipTip 1250	

E1-ClipTip Equalizer 384マルチチャンネル (チップ間隔調整機能タイプ)

製品番号	チャンネル	容量レンジ(μL)	可変ステップ(μL)	カラーコード	適合ClipTip	希望小売価格
4672010BT	8	0.5~12.5	0.01	●	ClipTip 384 12.5、384 12.5 Ext	¥310,200
4672030BT	8	1~30	0.01	●	ClipTip 384 30	
4672060BT	8	2~125	0.1	●	ClipTip 384 125	
4672020BT	12	0.5~12.5	0.01	●	ClipTip 384 12.5、384 12.5 Ext	¥341,000
4672040BT	12	1~30	0.01	●	ClipTip 384 30	
4672070BT	12	2~125	0.1	●	ClipTip 384 125	

E1-ClipTip ピペティングシステム (ピペットスタンド)



製品番号	製品名	希望小売価格
9420500	E1-ClipTip 充電器兼スタンド(1本掛)	¥34,300
9420510	E1-ClipTip 充電器兼スタンド(3本掛)	¥58,900

Thermo Scientific™ ClipTip™ ピペットチップ



滅菌済/未滅菌

F1-ClipTip・E1-ClipTipの専用チップ

ローリテンション

- ClipTip(インターロックング)は、液切れの良い「ローリテンション」チップを採用

品質保証

- RNase、DNase、DNA、ATP、エンドトキシンフリー保証

環境への配慮

- 詰め替え用パッケージのリロードシステムにはリサイクルの包装材を使用し、プラスチックごみを30%低減

インターロックングシステム

製品番号	容量レンジ(μL)	フィルター	滅菌	包装	入数	希望小売価格	大箱(入数)
ClipTip 20 カラーコード:●ピンク 長さ:46 mm							
94410210	1~20	—	—	ラック	96本 × 10	¥8,100	5
94410213		—	●	ラック		¥9,400	5
94410217		—	—	リロード(スタック)		¥7,500	5
94410218		—	●	リロード(スタック)		¥8,700	5
94420213		●	●	ラック		¥16,300	5
94420218		●	●	リロード(パック)		¥14,900	5
ClipTip 50 カラーコード:●パープル 長さ:51 mm							
94410250	5~50	—	—	ラック	96本 × 10	¥8,100	5
94410253		—	●	ラック		¥9,400	5
94410257		—	—	リロード(スタック)		¥7,500	5
94410258		—	●	リロード(スタック)		¥8,700	5
94420253		●	●	ラック		¥16,300	5
94420258		●	●	リロード(パック)		¥14,900	5
ClipTip 200 カラーコード:●イエロー 長さ:56 mm							
94410310	2~200	—	—	ラック	96本 × 10	¥7,500	5
94410313		—	●	ラック		¥8,700	5
94410317		—	—	リロード(スタック)		¥6,900	5
94410318		—	●	リロード(スタック)		¥8,100	5
94420313		●	●	ラック		¥16,300	5
94420318		●	●	リロード(パック)		¥14,900	5
ClipTip 300 カラーコード:●オレンジ 長さ:63 mm							
94410510	10~300	—	—	ラック	96本 × 10	¥7,500	5
94410513		—	●	ラック		¥8,700	5
94410517		—	—	リロード(スタック)		¥6,900	5
94410518		—	●	リロード(スタック)		¥8,100	5
94420513		●	●	ラック		¥16,300	5
94420518		●	●	リロード(パック)		¥14,900	5
ClipTip 300 Ext カラーコード:●オレンジ 長さ:100 mm							
94410610	10~300	—	—	ラック	96本 × 8	¥7,000	4
94410613		—	●	ラック		¥8,000	4
94410617		—	—	リロード(スタック)	96本 × 10	¥7,800	4
94410618		—	●	リロード(スタック)		¥9,500	4
94420613		●	●	ラック	96本 × 8	¥14,900	4
ClipTip 1000 カラーコード:●ブルー 長さ:95 mm							
94410710	15~1,000	—	—	ラック	96本 × 8	¥8,100	4
94410713		—	●	ラック		¥9,400	4
94410717		—	—	リロード(スタック)		¥6,900	4
94410718		—	●	リロード(スタック)		¥8,100	4
94420713		●	●	ラック		¥16,300	4
94420718		●	●	リロード(パック)		¥14,900	4

製品番号	容量レンジ(μL)	フィルター	滅菌	包装	入数	希望小売価格	大箱(入数)
ClipTip 1250 カラーコード: ●ターコイズ 長さ:108 mm							
94410810	15~1,250	—	—	ラック	96本×8	¥9,000	4
94410813		—	●	ラック		¥10,200	4
94410817		—	—	リロード(パック)		¥7,500	4
94410818		—	●	リロード(パック)		¥9,000	4
94420813		●	●	ラック		¥17,700	4
94420818		●	●	リロード(パック)		¥16,300	4

ノンフィルターチップおよびラックはオートクレーブ可能

スナップ&リップシールシステム

96フォーマットチップ

製品番号	容量レンジ(μL)	フィルター	滅菌	包装	入数	希望小売価格	大箱(入数)
ClipTip 12.5 μL カラーコード: ●ピンク 長さ:30 mm							
94410040	0.1~12.5	—	—	ラック	96本×10	¥8,100	5
94410043		—	●			¥9,400	5
94420043		●	●			¥16,300	5
ClipTip 12.5 Ext カラーコード: ●ピンク 長さ:41 mm							
94410060	0.1~12.5	—	—	ラック	96本×10	¥8,100	5
94410063		—	●			¥9,400	5
94420063		●	●			¥16,300	5

384フォーマットチップ

製品番号	容量レンジ(μL)	フィルター	滅菌	包装	入数	希望小売価格	大箱(入数)
ClipTip 384 12.5 μL カラーコード: ●ピンク 長さ:30 mm							
94410050	0.1~12.5	—	—	ラック	384本×10	¥43,400	2
94410053		—	●			¥49,500	2
94420053		●	●			¥77,000	2
ClipTip 384 12.5 Ext カラーコード: ●ピンク 長さ:41 mm							
94410070	0.1~12.5	—	—	ラック	384本×10	¥44,600	2
94410073		—	●			¥51,300	2
94420073		●	●			¥79,300	2
ClipTip 384 30 μL カラーコード: ●パープル 長さ:44 mm							
94410100	1~30	—	—	ラック	384本×10	¥43,400	2
94410103		—	●			¥49,500	2
94420103		●	●			¥77,000	2
ClipTip 384 125 μL カラーコード: ●イエロー 長さ:64 mm							
94410150	2~125	—	—	ラック	384本×10	¥43,400	2
94410153		—	●			¥49,500	2
94420153		●	●			¥77,000	2

ClipTip用空ラック

製品番号	製品名	カラーコード	滅菌	入数	希望小売価格	大箱(入数)
94410219	ClipTip 空ラックS	● ● ●	—	10ラック(チップ、トレイなし)	¥3,900	5
94410519	ClipTip 空ラックM	● ●	—	10ラック(チップ、トレイなし)	¥3,900	5
94410619	ClipTip 空ラック 300 Ext用	●	—	8ラック(チップ、トレイなし)	¥3,900	4
94410819	ClipTip 空ラックL	● ●	—	8ラック(チップ、トレイなし)	¥3,900	4

Thermo Scientific™ Finnpipette™ F1

シングル／マルチチャンネルピペット(マニュアル)



新機能 サイレント容量設定を搭載

- 容量自動ロックシステム
- 軽快な操作を可能にするサイレント容量設定
- 120°回転するアジャスタブルフィンガーレスト
- 軽い力でチップを外せるソフトタッチチップイジェクション
- 大きくクリアなErgovisioディスプレイ
- 容易なIn-Labメンテナンス

Finnpipette F1 シングルチャンネル (4641シリーズ)

製品番号	容量レンジ	可変ステップ	カラーコード	適合Finntip	希望小売価格
4641010N	0.2~2 µL	0.002 µL	●	Flex10, 10	¥50,400
4641020N	0.5~5 µL	0.01 µL	●	Flex10, 10	¥50,400
4641030N	1~10 µLマイクロ	0.02 µL	●	Flex10, 10	¥50,400
4641040N	1~10 µL	0.02 µL	●	Flex200, 250Univ	¥50,400
4641060N	2~20 µL	0.02 µL	●	Flex200, 250Univ	¥44,300
4641140N	5~50 µL	0.1 µL	●	Flex200, 250Univ, 200Ext	¥44,300
4641070N	10~100 µL	0.2 µL	●	Flex200, 250Univ, 200Ext	¥44,300
4641080N	20~200 µL	0.2 µL	●	Flex200, 250Univ, 200Ext	¥44,300
4641090N	30~300 µL	1 µL	●	Flex300, 300	¥44,300
4641100N	100~1,000 µL	1 µL	●	Flex1000, 1000, 1000Ext	¥44,300
4641110N	0.5~5 mL	0.01 mL	●	5 mL	¥50,400
4641120N	1~10 mL	0.02 mL	●	10 mL, Flex10 mLExt	¥55,900

Univ:ユニバーサル Ext:エクステンド

適合Finntipは基本的にノンフィルターチップの適合を示しています。

Finnpipette F1 シングルチャンネル容量固定 (4651シリーズ)

製品番号	容量(µL)	適合Finntip	希望小売価格
4651020N	10	Flex200, 250Univ	¥31,500
4651130N	20	Flex200, 250Univ	¥31,500
4651030N	25	Flex200, 250Univ, 200Ext	¥31,500
4651040N	50	Flex200, 250Univ, 200Ext	¥31,500
4651050N	100	Flex200, 250Univ, 200Ext	¥31,500
4651140N	200	Flex200, 250Univ, 200Ext	¥31,500
4651060N	250	Flex1000, 1000, 1000Ext	¥31,500
4651070N	500	Flex1000, 1000, 1000Ext	¥31,500
4651080N	1,000	Flex1000, 1000, 1000Ext	¥31,500
4651090N	2,000	5 mL	¥31,500
4651100N	3,000	5 mL	¥31,500
4651110N	5,000	5 mL	¥31,500
4651120N	10,000	10 mL, Flex10 mLExt	¥38,700

Univ:ユニバーサル Ext:エクステンド

適合Finntipは基本的にノンフィルターチップの適合を示しています。

Finnpipette F1 マルチチャンネル (4661シリーズ)

製品番号	チャンネル	容量レンジ(μL)	可変ステップ(μL)	カラーコード	適合Finntip	希望小売価格
4661000N	8	1.0~10	0.02	●	Flex10、10	¥150,600
4661010N	8	5~50	0.1	●	Flex200、250Univ、200Ext	¥150,600
4661020N	8	10~100	0.2	●	Flex200、250Univ、200Ext	¥150,600
4661030N	8	30~300	1	●	Flex300、300	¥150,600
4661040N	12	1.0~10	0.02	●	Flex10、10	¥171,800
4661050N	12	5~50	0.1	●	Flex200、250Univ、200Ext	¥171,800
4661060N	12	10~100	0.2	●	Flex200、250Univ、200Ext	¥171,800
4661070N	12	30~300	1	●	Flex300、300	¥171,800
4661080N	16	1.0~10	0.02	●	20、50	¥189,700
4661090N	16	5~50	0.1	●	50	¥189,700

Univ:ユニバーサル Ext:エクステンド

適合Finntipは基本的にノンフィルターチップの適合を示しています。

Thermo Scientific™ Finnpiquette™ F2

シングル／マルチチャンネルピペット(マニュアル)



本体も操作も軽い、分解しないでそのままオートクレーブ可能

- 精密な容量調整を可能にする独立モジュール型AVGメカニズム
- 容量ずれを防止するダブルアクションプッシュボタン
- フルオートクレーブ対応
- 軽い力でチップを外せるソフトタッチチップイジェクション
- 大きくクリアなErgovisioディスプレイ
- 容易なIn-Labメンテナンス

Finnpiquette F2 シングルチャンネル (4642シリーズ)

製品番号	容量レンジ	可変ステップ	カラーコード	適合Finntip	希望小売価格
4642010	0.2~2 µL	0.002 µL	●	Flex10, 10	¥42,900
4642020	0.5~5 µL	0.01 µL	●	Flex10, 10	¥42,900
4642030	1~10 µLマイクロ	0.02 µL	●	Flex10, 10	¥42,900
4642040	1~10 µL	0.02 µL	●	Flex200, 250Univ	¥42,900
4642060	2~20 µL	0.02 µL	●	Flex200, 250Univ	¥38,600
4642130	5~50 µL	0.1 µL	●	Flex200, 250Univ, 200Ext	¥38,600
4642070	10~100 µL	0.2 µL	●	Flex200, 250Univ, 200Ext	¥38,600
4642080	20~200 µL	0.2 µL	●	Flex200, 250Univ, 200Ext	¥38,600
4642090	100~1,000 µL	1 µL	●	Flex1000, 1000, 1000Ext	¥38,600
4642100	0.5~5 mL	0.01 mL	●	5 mL	¥42,900
4642110	1~10 mL	0.02 mL	●	10 mL, Flex10 mLExt	¥52,000

Univ:ユニバーサル Ext:エクステンド

適合Finntipは基本的にノンフィルターチップの適合を示しています。

Finnpiquette F2 シングルチャンネル容量固定 (4652シリーズ)

製品番号	容量(µL)	適合Finntip	希望小売価格
4652000	1	Flex10, 10	¥26,400
4652010	5	Flex10, 10	¥26,400
4652020	10	Flex200, 250Univ	¥26,400
4652130	20	Flex200, 250Univ	¥26,400
4652030	25	Flex200, 250Univ, 200Ext	¥26,400
4652040	50	Flex200, 250Univ, 200Ext	¥26,400
4652050	100	Flex200, 250Univ, 200Ext	¥26,400
4652140	200	Flex200, 250Univ, 200Ext	¥26,400
4652060	250	Flex1000, 1000, 1000Ext	¥26,400
4652070	500	Flex1000, 1000, 1000Ext	¥26,400
4652080	1,000	Flex1000, 1000, 1000Ext	¥26,400
4652090	2,000	5 mL	¥26,400
4652100	3,000	5 mL	¥26,400
4652110	5,000	5 mL	¥26,400
4652120	10,000	10 mL, Flex10 mLExt	¥35,800

Univ:ユニバーサル Ext:エクステンド

適合Finntipは基本的にノンフィルターチップの適合を示しています。

Finnpipette F2 マルチチャンネル (4662シリーズ)

製品番号	チャンネル	容量レンジ(μL)	可変ステップ(μL)	カラーコード	適合Finntip	希望小売価格
4662000	8	1.0~10	0.02	●	Flex10、10	¥134,600
4662010	8	5~50	0.1	●	Flex200、250Univ、200Ext	¥134,600
4662020	8	10~100	0.2	●	Flex200、250Univ、200Ext	¥134,600
4662030	8	30~300	1	●	Flex300、300	¥134,600
4662040	12	1.0~10	0.02	●	Flex10、10	¥154,200
4662050	12	5~50	0.1	●	Flex200、250Univ、200Ext	¥154,200
4662060	12	10~100	0.2	●	Flex200、250Univ、200Ext	¥154,200
4662070	12	30~300	1	●	Flex300、300	¥154,200
4662080	16	1.0~10	0.02	●	20、50	¥189,700
4662090	16	5~50	0.1	●	50	¥189,700

Univ:ユニバーサル Ext:エクステンド

適合Finntipは基本的にノンフィルターチップの適合を示しています。

Thermo Scientific™ Finnpiquette™ F1/F2 GLPキット(マニュアル)



F1 GLPキット



F2 GLPキット

F1、F2のリーズナブルなスターターセット

- F1またはF2を3~4本セットにして分注レンジを幅広くカバー
- チップやピペットスタンドも付属
- エコパッケージ

製品番号	製品名	キット内容			希望小売価格
		単品製品番号	製品名	数量	
4700860N	Finnpiquette F1 GLPキット2 (0.2~1,000 µL)	4641010N	Finnpiquette F1 0.2~2 µL	1本	¥144,400
		4641060N	Finnpiquette F1 2~20 µL	1本	
		4641080N	Finnpiquette F1 20~200 µL	1本	
		4641100N	Finnpiquette F1 100~1,000 µL	1本	
		9420400	F-Stand	1台	
		94060100	Finntip Flex 10(96本入)	1ラック	
		94060310	Finntip Flex 200(96本入)	2ラック	
		94060710	Finntip Flex 1000(96本入)	1ラック	
				試薬リザーバーデモパック*	
4701060N	Finnpiquette F1 GLPキット4 (2~1,000 µL)	4641060N	Finnpiquette F1 2~20 µL	1本	¥112,500
		4641080N	Finnpiquette F1 20~200 µL	1本	
		4641100N	Finnpiquette F1 100~1,000 µL	1本	
		9420400	F-Stand	1台	
		94060310	Finntip Flex 200(96本入)	2ラック	
		94060710	Finntip Flex 1000(96本入)	1ラック	
				試薬リザーバーデモパック*	
4700880	Finnpiquette F2 GLPキット2 (0.2~1,000 µL)	4642010	Finnpiquette F2 0.2~2 µL	1本	¥128,600
		4642060	Finnpiquette F2 2~20 µL	1本	
		4642080	Finnpiquette F2 20~200 µL	1本	
		4642090	Finnpiquette F2 100~1,000 µL	1本	
		9420400	F-Stand	1台	
		94060100	Finntip Flex 10(96本入)	1ラック	
		94060310	Finntip Flex 200(96本入)	2ラック	
		94060710	Finntip Flex 1000(96本入)	1ラック	
				試薬リザーバーデモパック*	
4701070	Finnpiquette F2 GLPキット4 (2~1,000 µL)	4642060	Finnpiquette F2 2~20 µL	1本	¥97,500
		4642080	Finnpiquette F2 20~200 µL	1本	
		4642090	Finnpiquette F2 100~1,000 µL	1本	
		9420400	F-Stand	1台	
		94060310	Finntip Flex 200(96本入)	2ラック	
		94060710	Finntip Flex 1000(96本入)	1ラック	
				試薬リザーバーデモパック*	

* 試薬リザーバーデモパック:ディスポーザブルリザーバーサンプル(製品番号8093-11、8095、8085)

Thermo Scientific™ Finnpipette™ F3

シングルチャンネルピペット(マニュアル)



Finnpipette F シリーズの基本的な機能を搭載した実用性の高いシンプルモデル

- 精密な容量調整を可能にする独立モジュール型AVGメカニズム
- 軽快なピペッティング操作
- 容量ずれを防止するダブルアクションプッシュボタン
- 大きくクリアなErgovisioディスプレイ
- 容易なIn-Labメンテナンス

Finnpipette F3 シングルチャンネル (4640シリーズ)

製品番号	容量レンジ	可変ステップ	カラーコード	適合Finntip	希望小売価格
4640000	1~10 µLマイクロ	0.02 µL	●	Flex10、10	¥27,100
4640030	2~20 µL	0.02 µL	●	Flex200、250Univ	¥27,100
4640040	10~100 µL	0.2 µL	●	Flex200、250Univ、200Ext	¥27,100
4640050	20~200 µL	0.2 µL	●	Flex200、250Univ、200Ext	¥27,100
4640060	100~1,000 µL	1 µL	●	Flex1000、1000、1000Ext	¥27,100
4640100	0.5~5 mL	0.01 mL	●	5 mL	¥27,100
4640070	1~10 mL	0.02 mL	●	10 mL、Flex10 mLExt	¥27,100

Univ:ユニバーサル Ext:エクステンド

適合Finntipは基本的にノンフィルターチップの適合を示しています。

Thermo Scientific™ Finnpipette™ Digital

シングル／マルチチャンネルピペット(マニュアル)



人間工学に基づいたスマートな軽量設計と高い精度が人気のマイクロピペット

- 細身デザインの軽量設計
- フルオートクレーブ対応
- 軽い力でチップを外せるソフトタッチチップイジェクション
- 精度向上のため微量モデルにスーパーブローアウトを導入
- セキュリティー向上 セーフティラベル

Finnpipette Digitalシングルチャンネル (4500シリーズ)

製品番号	容量レンジ	可変ステップ	カラーコード	適合Finntip	希望小売価格
4500000	0.2~2 µL	0.01 µL	●	10	¥30,000
4500010	0.5~10 µL	0.1 µL	●	10	¥30,000
4500080	2~20 µL	0.1 µL	●	250univ, Flex200, 200Ext	¥27,400
4500100	5~50 µL	0.5 µL	●	250univ, Flex200, 200Ext	¥27,400
4500110	10~100 µL	1.0 µL	●	250univ, Flex200, 200Ext	¥27,400
4500090	20~200 µL	1.0 µL	●	250univ, Flex200, 200Ext	¥27,400
4500120	100~1,000 µL	5.0 µL	●	1000, 1000Flex	¥27,400
4500060	1~5 mL	0.05 mL	●	5 mL	¥30,000
4500070	2~10 mL	0.1 mL	●	10 mL	¥32,900

Univ:ユニバーサル Ext:エクステンド

適合Finntipは基本的にノンフィルターチップの適合を示しています。

Finnpipette Digitalマルチチャンネル (4510シリーズ)

製品番号	チャンネル	容量レンジ(µL)	可変ステップ(µL)	カラーコード	適合Finntip	希望小売価格
4510000	8	0.5~10	0.1	●	10, Flex10	¥117,600
4510020	8	5~50	0.5	●	250univ, Flex200, 200Ext	¥117,600
4510030	8	50~300	5.0	●	300, Flex300	¥117,600
4510010	12	0.5~10	0.1	●	10, Flex10	¥135,100
4510040	12	5~50	0.5	●	250univ, Flex200, 200Ext	¥135,100
4510050	12	50~300	5.0	●	300, Flex300	¥135,100
4510070	16	5~50	0.5	●	50	¥179,000

Univ:ユニバーサル Ext:エクステンド

適合Finntipは基本的にノンフィルターチップの適合を示しています。

Thermo Scientific™ Finnpiquette™ Novus

シングル／マルチチャンネルピペット(電動)



機能が豊富で簡単操作のユーザーフレンドリーな電動ピペット

- 通常分注、連続分注、希釈、ミキシングなど豊富な機能
- 長寿命のリチウムイオンバッテリー
- 日本語表示も選べるマルチランゲージ機能
- 人さし指でボタンを軽く押すトリガーアクション分注操作で疲労防止
- 軽い力でチップを外せるソフトタッチチップイジェクション

Finnpiquette Novus シングルチャンネル (4620シリーズ)

製品番号	容量レンジ	連続分注最小容量	可変ステップ	カラーコード	適合Finntip	希望小売価格
46200000	1~10 µL	0.5 µL	0.01 µL	●	Flex10、10	¥107,400
46200300	5~50 µL	2.5 µL	0.1 µL	●	Flex200、250Univ、200Ext	¥107,400
46200400	10~100 µL	5 µL	0.1 µL	●	Flex200、250Univ、200Ext	¥107,400
46200500	30~300 µL	15 µL	1 µL	●	Flex300、300	¥107,400
46200600	100~1,000 µL	50 µL	1 µL	●	Flex1000、1000、1000Ext	¥107,400
46200700	0.5~5 mL	0.25 mL	0.01 mL	●	5 mL	¥107,400
46200800	1~10 mL	0.5 mL	0.01 mL	●	10 mL、Flex10 mLExt	¥107,400

Univ:ユニバーサル Ext:エクステンド
 適合Finntipは基本的にノンフィルターチップの適合を示しています。

Finnpiquette Novus マルチチャンネル (4630シリーズ)

製品番号	チャンネル	容量レンジ(µL)	連続分注最小容量(µL)	可変ステップ(µL)	カラーコード	適合Finntip	希望小売価格
46300000	8	1.0~10	0.5	0.01	●	Flex10、10	¥225,000
46300200	8	5~50	2.5	0.1	●	Flex200、250Univ、200Ext	¥225,000
46300400	8	30~300	15	1	●	Flex300、300	¥225,000
46300800	8	100~1,200	50	1	●	Flex1200	¥268,900
46300100	12	1.0~10	0.5	0.02	●	Flex10、10	¥253,400
46300300	12	5~50	2.5	0.1	●	Flex200、250Univ、200Ext	¥253,400
46300500	12	30~300	15	1	●	Flex300、300	¥253,400
46300700	16	5~50	2.5	0.1	●	50	¥282,000

Univ:ユニバーサル Ext:エクステンド
 適合Finntipは基本的にノンフィルターチップの適合を示しています。

ピペットスタンド Finnpiquette F用



9420400

製品番号	製品名	包装	希望小売価格
9420400	Finnpiquette Fスタンド(6本掛)	1	¥15,700

ピペットスタンド Finnpiquette用



9420290

9420320

製品番号	製品名	包装	希望小売価格
9420290	Finnpiquetteスタンド(バータイプ)(6本掛)	1	¥14,100
9420320	Finnpiquetteミニスタンド(3本掛)	1	¥9,900

シエルフハンガーとの併用でFinnpiquette Novusに使用可能です。

マルチチャンネルスタンド

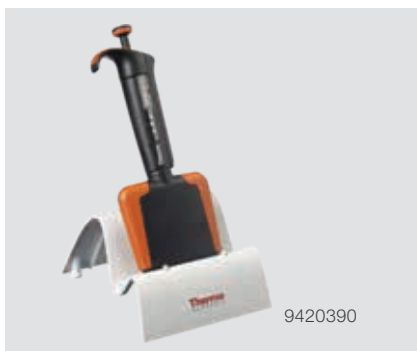

9420390

製品番号	製品名	包装	希望小売価格
9420390	マルチチャンネルスタンドF	1	¥5,200

スタンド(アクセサリ)



9420360



2206040

製品番号	製品名	包装	希望小売価格
9420360	Novusスタンド	1	¥14,300
2206040	シェルフハンガー	1	¥2,200

Thermo Scientific™ S1 Pipet Filler(電動)



ガラスまたはプラスチック製の血清用ディスポーザブルピペットの操作を安全に補助

- 2年間保証 (Webサイト登録時)
- 吸引および分注スピードをおのおのコントロール
- バックライト付きの大型液晶ディスプレイ
- Nunc ディスポーザブルピペットの詳細はP.184を参照

製品番号	製品名/内容	カラー	希望小売価格
9501	S1 Pipet Filler	白	¥51,300
9511	S1 Pipet Filler	クリア	¥51,300
9521	S1 Pipet Filler	ブルー	¥51,300
9531	S1 Pipet Filler	レッド	¥51,300
9541	S1 Pipet Filler	グリーン	¥51,300

* 壁掛けホルダー、卓上スタンド、1 mLピペットサポートが標準添付

S1 Pipet Fillerアクセサリー



9064 ノーズピースアセンブリー

製品番号	製品名/内容	包装	希望小売価格
9057	疎水性フィルター-0.45 µm(滅菌)	25個/箱	¥27,100
4580560	疎水性フィルター-0.45 µm(未滅菌)	5個/箱	¥2,600
9064	ノーズピースアセンブリー		¥4,800
9065-11	シリコンピペットグリッパー	4個/箱	¥5,400
22280-S1	ピペットグリッパーハウジング		¥1,100
9066-11	壁掛けホルダー		¥2,600
9067	卓上スタンド		¥6,200
9068	電源アダプター		¥7,400
9069	ウイングスタンド		¥1,900
9070	1 mLピペットサポート		¥2,500



9067



9066-11



9069

Thermo Scientific™ Finntip™ ステッパー／マルチステッパー

Finntip ステッパー

製品番号	製品名	サイズ(mL)	分注容量(μL)	包装	希望小売価格
9404170	Finntipステッパー	0.5	10/20/30/40/50	100本/箱	¥12,900
9404173				50本/箱(滅菌済み)	¥12,900
9404180		1.25	25/50/75/100/125	100本/箱	¥12,900
9404183				50本/箱(滅菌済み)	¥12,900
9404190		2.5	50/100/150/200/250	100本/箱	¥12,900
9404193				50本/箱(滅菌済み)	¥12,900
9404200		5	100/200/300/400/500	50本/箱	¥6,600
9404203				25本/箱(滅菌済み)	¥6,600
9404210		12.5	250/500/750/1,000/1,250	50本/箱	¥6,600
9404213				25本/箱(滅菌済み)	¥6,600
9404220		25	500/1,000/1,500/2,000/2,500	20本/箱	¥3,700
9404223				10本/箱(滅菌済み)	¥3,500
9404230		50	1,000/2,000/3,000/4,000/5,000	10本/箱	¥2,400
9404233				10本/箱(滅菌済み)	¥3,700

Finnpipette ステッパー用アダプター

製品番号	製品名	包装	希望小売価格
9420300	ステッパーアダプター	10個/箱 Finntipステッパー25 mL、50 mL装着用	¥17,500
9420310	ステッパーアダプター(滅菌済み)	5個/箱 Finntipステッパー25 mL、50 mL装着用	¥14,600

Finntipマルチステッパー

製品番号	製品名	サイズ(μL)	分注容量(μL)	包装	希望小売価格
9401300	Finntipマルチステッパー	1,500	50/100/150/200/250	400本/箱	¥10,000
9401330				10 × 96本/ラック	¥31,100
9401333				10 × 96本/ラック(滅菌済み)	¥39,200



Finnpipette ステッパー／マルチステッパー本体の販売は終了しました。

Thermo Scientific™ Finnpipette™ ディスペンサー



試薬瓶やボトルから直接スピーディーに分注可能

- 安定性に優れたセラミックピストン採用で高い耐久性と化学薬品耐性
- 種々の口径のボトルに対応
本体の口径はA32、標準添付アダプター A28、S40、A45
別売アダプター A25、A38
- GL45規格に対応
- 本体ユニットはオートクレーブ対応(121 °C)

製品番号	製品名/内容	容量レンジ (mL)	希望小売価格
4421120	Finnpipette ディスペンサー	0.2~1.0	¥67,600
4421130	Finnpipette ディスペンサー	0.4~2.0	¥67,600
4421140	Finnpipette ディスペンサー	1.0~5.0	¥67,600
4421150	Finnpipette ディスペンサー	2.0~10.0	¥67,600
4421160	Finnpipette ディスペンサー	5.0~30.0	¥99,300
4421170	Finnpipette ディスペンサー	10.0~60.0	¥107,900
4421270	吸引用延長チューブ Finnpipette Dispenser 0.2~10 mL用		¥7,100
4421280	吸引用延長チューブ Finnpipette Dispenser 5~60 mL用		¥7,100
4421290	分注用延長チューブ Finnpipette Dispenser 0.2~10 mL用		¥14,300
4421300	分注用延長チューブ Finnpipette Dispenser 5~60 mL用		¥15,800
4421260	A25/A38 アダプター (各1個入)		¥7,100

試薬リザーバー (リューザブル)

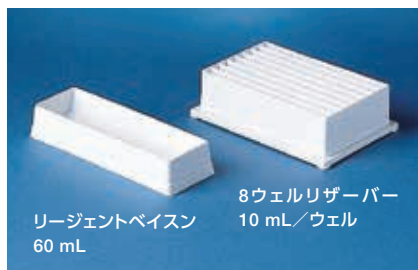

オートクレーブ可

【材質】 本体:PP

製品番号	製品名	包装	希望小売価格
9510027	リジェントベース 60 mL	5	¥13,800
9510037	8ウェルリザーバー 10 mL/ウェル	10	¥13,800
9510047	1ウェルリザーバー 100 mL	10	¥12,600

試薬リザーバー (リューザブル) フタ付き



75 mL リューザブルタイプ

オートクレーブ可

【材質】 本体:PP

製品番号	製品名	包装	希望小売価格
8075	リザーバー 75 mL	10	¥13,200
8076	リザーバー-8075用PP製フタ	10	¥5,900

下記のフリーレベルを保証しています。

- Deoxyribonucleic Acid (DNA) <0.6 ng human genome DNA
- Ribonuclease (RNase) Free
- Deoxyribonuclease (DNase) Free
- PCR Inhibitors: not present
- Endotoxin (Pyrogen) ≤0.05 EU/mL

試薬リザーバー (ディスポーザブル)

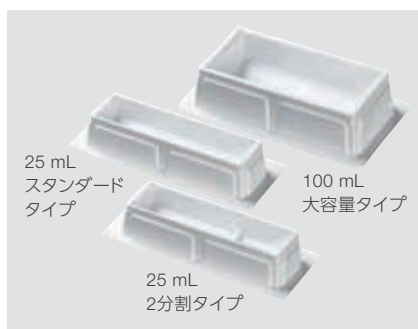

- 底面はV底で中央部にさらに細い溝があるトラフ・イン・トラフ構造
- 内側に成型による容量目盛り付き
- ベースが広く安定性が向上
- 25 mL 2分割タイプは、大きい方は8 chまで、小さい方は4 chまで対応

【材質】 本体:PS

製品番号	製品名	包装	希望小売価格
8093-11	リザーバー 25 mL (滅菌済み)	10個 × 10包	¥16,000
8094	リザーバー 25 mL (滅菌済み)	1個 × 50包 (個包装)	¥16,000
8095	リザーバー 25 mL (滅菌済み) 2分割タイプ	10個 × 10包	¥16,000
8096-11	リザーバー 25 mL (滅菌済み) 2分割タイプ	1個 × 50包 (個包装)	¥16,000
8085	リザーバー 100 mL (滅菌済み)	10個 × 10包	¥16,000
8086	リザーバー 100 mL (滅菌済み)	1個 × 50包 (個包装)	¥16,000

下記のフリーレベルを保証しています。

- Deoxyribonucleic Acid (DNA) <0.6 ng human genome DNA
- Ribonuclease (RNase) Free
- Deoxyribonuclease (DNase) Free
- PCR Inhibitors: not present
- Endotoxin (Pyrogen) ≤0.05 EU/mL

オートメーション用リザーバー

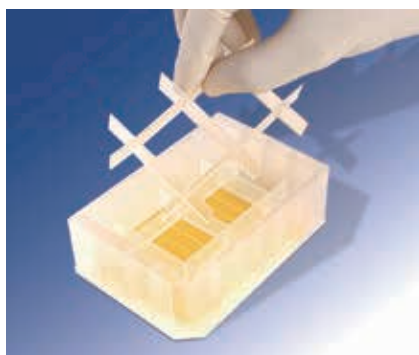

オートクレーブ可

滅菌済/未滅菌

- マイクロウェルプレート同様SBS規格に適合
- 取り外し可能な波消しブロック (ステージ可動式の分注機でも安心)
- V型ボトムでデッドボリュームを低減

【材質】 本体:PP

製品番号	製品名	最大容量 (mL)	滅菌	入数	希望小売価格
1064-05-8	96 chタイプ	125	—	20個/箱	¥22,400
1064-15-8	96 chタイプ	125	●	20個/箱	¥24,400
1064-05-6	96 chタイプ ディープタイプ	220	—	20個/箱	¥29,900
1064-15-6	96 chタイプ ディープタイプ	220	●	20個/箱	¥31,600
1064-05-7	384 chタイプ	95	—	20個/箱	¥22,600
1064-15-7	384 chタイプ	95	●	20個/箱	¥24,200

ピペットサービス

正確で再現性の良いピペッティングを行うためにはピペットの適切なメンテナンスが欠かせません。Thermo Scientific™ Finnpiptette™ シリーズは、ユーザーご自身で容易にメンテナンスやキャリブレーションを行っていただけるように設計されています。また、ピペットセンターでは、専門的で質の高いメンテナンスサービスをご提供しています。



国内初

マルチチャンネルピペット
および電動ピペット



ISO/IEC 17025認定取得 ピペットサービスセンター

ピペットサービスセンターは、公益財団法人日本適合性認定協会(JAB)により、試験所・校正機関に関する国際規格「ISO/IEC 17025」適合の「校正機関」として認定されています。シングルチャンネルピペットだけでなく、マルチチャンネルピペットおよび電動ピペット(いずれも国内初)についても認定を取得しており、お客さまのニーズに幅広く対応いたします。

主なサービス内容

ISO/IEC 17025校正サービス*1

ISO、GLP、GMP等の品質保証システムをサポートし、ISO校正証明書を発行いたします。



点検サービス*1

当社工場と同じ検定条件でピペットを点検します。
簡易点検および修理を目的としたサービスです。

延長保証

ピペット購入時にWebでユーザー登録された方を対象とした、製品保証期間延長サービスです。
保証期間中の修理*2にかかる突発的な出費がなくなり、安心してお使いいただけます。

- マニュアルピペット 【通常】3年間 → 【Web登録】5年間へ延長
- 電動ピペット 【通常】1年間 → 【Web登録】2年間へ延長

ユーザー登録URL thermofisher.com/jp-pipette-warranty

他社ピペット対応可能

Thermo Scientific™ピペットだけでなく、あらゆるメーカーのピペット校正を行い、お客さまのニーズに幅広く対応します(特殊モデルは別途お問い合わせください)。

*1 一部の特殊ピペット、および旧型のモデルは上記サービスの対象外とさせていただきます。詳細は別途お問い合わせください。

*2 メンテナンス不良(汚れや異常状態放置)による不具合の修理および定期的な校正、点検費用は含まれません。

ピペットサービスご利用の流れ

サービス依頼書およびデコンタミネーション証明書にご記入後、ピペットと一緒に販売店または当社までお送りください。
ピペット発送の前に必ず汚染除去（消毒）を行ってください。

サービス依頼書ダウンロード

thermofisher.com/jp-pipette-service

ピペットサービスに関するお問い合わせ先はこちら

サーモフィッシャーサイエンティフィック株式会社 カスタマーサポート本部

TEL 0120-477-392

●受付時間:平日(月～金曜日 9:00～17:30)土日祝祭日、年末年始を除く

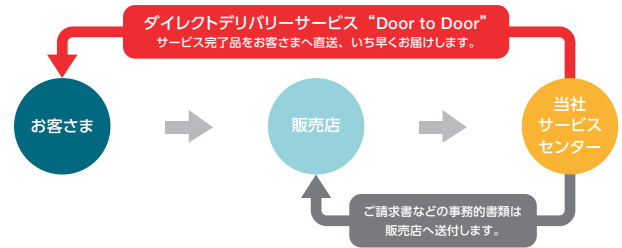

サービス価格

ISO/IEC 17025校正サービス (以下の価格には、ISO校正証明書発行費用が含まれています)

出荷時国内校正

(ピペットご購入時に承ります)
(当社ピペットが対象)

	シングルチャンネル	マルチチャンネル
校正料金	¥14,100/本	¥24,100/本

定期校正 (10本以上から承ります) (当社/他社ピペットが対象)

検定	シングルチャンネル		マルチチャンネル	
	点検後のみ (1回)	点検前後 (2回)	点検後のみ (1回)	点検前後 (2回)
	¥10,800/本	¥13,400/本	¥21,600/本	¥27,900/本

価格には消耗品パーツ代が含まれ、定額となります。電動ピペットの電子パーツなどの交換が必要な場合は、別途お見積もりいたします。

スポット校正 (随時1本から承ります) (当社/他社ピペットが対象)

検定	シングルチャンネル		マルチチャンネル	
	点検後のみ (1回)	点検前後 (2回)	点検後のみ (1回)	点検前後 (2回)
	¥14,100/本	¥16,900/本	¥24,100/本	¥29,900/本

価格には消耗品パーツ代が含まれ、定額となります。電動ピペットの電子パーツなどの交換が必要な場合は、別途お見積もりいたします。

点検サービス (最大、最小容量2点5回測定検定を行います)

点検 (随時1本から承ります) (当社/他社ピペットが対象)

検定	シングルチャンネル		マルチチャンネル	
	点検後のみ	点検前後	点検後のみ	点検前後
	¥4,800/本	¥7,100/本	¥11,800/本	¥16,000/本

価格には消耗品パーツ代が含まれ、定額となります。電動ピペットの電子パーツなどの交換が必要な場合は、別途お見積もりいたします。

その他の修理サービス

対象ピペット	希望小売価格
ステッパーシングルチャンネルピペット	¥7,400/本
ステッパーマルチチャンネルピペット	¥9,500/本
S1 Pipet Filler (旧品名 Cell Mate II)	¥4,700/本

パーツ交換が必要な場合、別途お見積もりとなります。

Thermo Scientific™ Finntip™ Flexピペットチップ



スリムで密着性に優れたハイエンドチップ

- ダイヤモンド研磨の金型による成型で透明度が高く、液残りが少ない滑らかなチップサーフェイス
- 肉薄でピペットへの高い密着性
- 軽い力で着脱できるエルゴノミクスに優れたデザイン
- スリムなストレート形状
- 省スペースでゴミも減らせるタワー型のリフィルキット

製品番号	包装	希望小売価格	大箱(入数)
Finntip Flex 10(0.2~10 µL) カラーコード:●ピンク 長さ:3.3 cm			
94060100	10 × 96本/ラック	¥17,400	6
94060103	10 × 96本/ラック(滅菌済み)	¥21,400	6
94060117	20 × 96本/トレイ [リフィルキット] (補充用)	¥26,700	8
94060120	1,000本/袋	¥13,100	20
Finntip Flex 200(1~200 µL) カラーコード:●イエロー 長さ:6.0 cm			
94060310	10 × 96本/ラック	¥16,200	6
94060313	10 × 96本/ラック(滅菌済み)	¥18,800	6
94060317	20 × 96本/トレイ [リフィルキット] (補充用)	¥25,700	8
94060320	1,000本/袋	¥11,900	20
Finntip Flex 300(5~300 µL) カラーコード:●オレンジ 長さ:6.15 cm			
94060510	10 × 96本/ラック	¥16,900	6
94060513	10 × 96本/ラック(滅菌済み)	¥20,100	6
94060517	20 × 96本/トレイ [リフィルキット] (補充用)	¥25,900	8
94060520	1,000本/袋	¥12,400	20
Finntip Flex 1000(100~1,000 µL) カラーコード:●ブルー 長さ:8.7 cm			
94060710	10 × 96本/ラック	¥17,400	4
94060713	10 × 96本/ラック(滅菌済み)	¥21,100	4
94060717	16 × 96本/トレイ [リフィルキット] (補充用)	¥21,400	8
94060720	1,000本/袋	¥12,800	10
Finntip Flex 1200(100~1,200 µL) カラーコード:●ターコイズ 長さ:8.7 cm			
94060810	10 × 96本/ラック	¥30,500	4
94060813	10 × 96本/ラック(滅菌済み)	¥38,700	4
94060817	16 × 96本/トレイ [リフィルキット] (補充用)	¥41,400	8
94060820	1,000本/袋	¥13,300	5
Finntip Flex 10 mLエクステンド(1~10 mL) 長さ:26.7 cm			
94060970	100本/袋	¥11,300	8
94060973	50本/袋(滅菌済み)	¥8,100	16

ノンフィルターチップおよびラックはオートクレーブ可能

Thermo Scientific™ Finntip™ ピペットチップ



さまざまなピペットに対応できる高品質ピペットチップ

- 16チャンネルピペット用やロングタイプのエクステンドチップなど、豊富な製品バリエーション

【材質】PP

製品番号	製品名／内容	包装	希望小売価格	大箱(入数)
Finntip 10(0.2~10 μL) カラーコード: ●ピンク 長さ:3.2 cm				
9400310	Finntip10	1,000本/袋	¥12,900	20
9400300	Finntip10	10 × 96本/ラック	¥17,000	6
9400303	Finntip10(滅菌済み)	10 × 96本/ラック	¥20,800	6
9400327	Finntip10[リフィルキット](補充用)	20 × 192本/トレイ	¥51,600	8
Finntip 250ユニバーサル(0.5~250 μL) カラーコード: ●イエロー 長さ:5.2 cm				
9400230	Finntip250ユニバーサル	1,000本/袋	¥11,700	20
9400260	Finntip250ユニバーサル	10 × 96本/ラック	¥15,800	6
9400263	Finntip250ユニバーサル(滅菌済み)	10 × 96本/ラック	¥18,300	6
9400267	Finntip250ユニバーサル[リフィルキット](補充用)	20 × 96本/トレイ	¥24,900	4
Finntip 300(5~300 μL) カラーコード: ●オレンジ 長さ:5.2 cm				
9401260	Finntip300	1,000本/袋	¥12,000	20
9401250	Finntip300	10 × 96本/ラック	¥16,500	6
9401253	Finntip300(滅菌済み)	10 × 96本/ラック	¥19,600	6
9401255	Finntip300(補充用)	10 × 192本/パック	¥29,200	4
Finntip 1000(100~1,000 μL) カラーコード: ●ブルー 長さ:7.1 cm				
9401030	Finntip1000	1,000本/袋	¥12,000	10
9401110	Finntip1000	10 × 96本/ラック	¥16,500	4
9401113	Finntip1000(滅菌済み)	10 × 96本/ラック	¥19,600	4
9401115	Finntip1000(補充用)	5 × 192本/パック	¥14,500	6
Finntip 5 mL(0.5~5 mL) カラーコード: ●グリーン 長さ:14.7 cm				
9402030	Finntip 5 mL	500本/袋	¥18,000	6
9402070	Finntip 5 mL	5 × 54本/ラック	¥15,500	4
9402073	Finntip 5 mL(滅菌済み)	5 × 54本/ラック	¥20,000	4
Finntip 10 mL(1~10 mL) カラーコード: ●レッド 長さ:15.0 cm				
9402171	Finntip 10 mL	100本/袋	¥4,300	18
9402180	Finntip 10 mL	5 × 24本/ラック	¥9,300	4
9402183	Finntip 10 mL(滅菌済み)	5 × 24本/ラック	¥11,300	4

ノンフィルターチップおよびラックはオートクレーブ可能

Thermo Scientific™ Finntip™ エクステンドチップ

- ロングタイプのチップ
- 試験管や試薬瓶など、細長い容器から液体を分取するのに便利

【材質】PP

製品番号	製品名/内容	包装	希望小売価格	大箱(入数)
Finntip 200 エクステンド(5~200 µL) カラーコード:●オレンジ 長さ:7.8 cm				
9400100	Finntip200エクステンド	400本/箱	¥10,000	40
9400130	Finntip200エクステンド	10 × 96本/ラック	¥29,700	4
9400133	Finntip200エクステンド(滅菌済み)	10 × 96本/ラック	¥36,900	4
Finntip 1000 エクステンド(100~1,000 µL) カラーコード:●ブルー 長さ:10.5 cm				
9401410	Finntip1000エクステンド	1,000本/袋	¥24,900	5
9401420	Finntip1000エクステンド	5 × 96本/ラック	¥16,200	4
9401423	Finntip1000エクステンド(滅菌済み)	5 × 96本/ラック	¥19,700	4

ノンフィルターチップおよびラックはオートクレーブ可能

Thermo Scientific™ Finntip™ 16チャンネルピペット対応チップ

- 16チャンネルピペット用のチップ
- チャンネル間隔の狭い16チャンネルピペット向けの肉薄のチップで、384本(16 × 24)ラック入り

【材質】PP

製品番号	製品名/内容	包装	希望小売価格	大箱(入数)
Finntip 20(0.2~20 µL) カラーコード:●パープル 長さ:3.3 cm				
9400620	Finntip20	1,000本/袋	¥13,600	20
9400610	Finntip20	10 × 384本/ラック	¥75,200	6
9400613	Finntip20(滅菌済み)	10 × 384本/ラック	¥95,400	6
Finntip 50(0.2~50 µL) カラーコード:●ターコイズ 長さ:4.8 cm				
9400360	Finntip50	1,000本/袋	¥13,600	20
9400370	Finntip50	10 × 384本/ラック	¥79,100	6
9400373	Finntip50(滅菌済み)	10 × 384本/ラック	¥98,800	6

Thermo Scientific™ Finntip™ Wideチップ

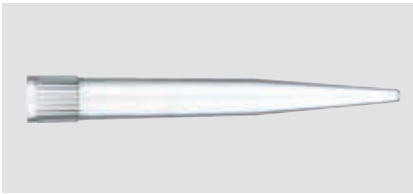

- 先端の開口部が広いチップ
- 細胞懸濁液やゲノムDNAのような大型分子、粘性の高い溶液に適している

【材質】 PP

製品番号	包装	希望小売価格	大箱(入数)
Finntip 250 Wide 長さ:5.3 cm			
9405020	1,000本/袋	¥13,100	20
9405120	10 × 96本/ラック	¥18,300	6
9405123	10 × 96本/ラック(滅菌済み)	¥22,200	6
Finntip 1000 Wide 長さ:7.2 cm			
9405050	400本/袋	¥6,000	20
9405160	10 × 96本/ラック	¥20,200	4
9405163	10 × 96本/ラック(滅菌済み)	¥22,900	4

適合証明書 (Certificate of Conformity)

滅菌済みのFinntipはDNA、DNase、RNase、エンドトキシンのフリーレベルを保証しており、核酸関連など特に生物学的なコンタミネーション防止が必要なアプリケーションにも適しています。

*Finntip Flex 10 mLエクステン드는対象外となります。

対象製品	証明書の内容
フィルターチップ Finntip Flex Filter、 Finntip Filter	<ul style="list-style-type: none"> • 製品名 • 製品番号 • ロット • 有効期限 • ISO11137に基づいて滅菌バリデーションされている旨の記述 • 品質責任者の署名
スタンダードチップ Finntip Flex (滅菌済み)、 Finntip (滅菌済み)	<p>保証レベル</p> <ul style="list-style-type: none"> • DNA <30 pg • RNase <10⁻⁹ Kunitz units/μl • DNase < 10⁻⁷ Kunitz units/μl • Endotoxins < 0.06 EU/ml • ATP <10⁻¹³ mg/μl • PCR inhibitors Not present
大容量ロングチップ Finntip Flex 10 mLエクステンド (滅菌済み)	—

Thermo Scientific™ Finntip™ Flexフィルター

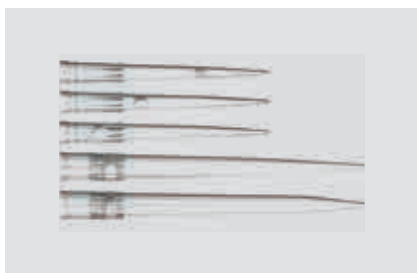

滅菌済

DNA増幅操作やエアロゾルによるコンタミネーション防止に適したフィルター付きチップ

- 活性がなく安定で強度に優れた超高分子量ポリエチレン製フィルターがエアロゾルを効果的に捕集
- ラックごと放射線滅菌処理済み(オートクレーブ不可)
- DNA、DNase/RNase、エンドトキシンフリー

【材質】 PP

製品番号	製品名	容量レンジ	包装	カラーコード	希望小売価格	大箱(入数)
Finntip Flex フィルター						
94056980	Finntip Flex フィルター 10	0.2~10 µL	10 × 96本/ラック	●	¥35,000	6
94056510	Finntip Flex フィルター 30	5~30 µL	10 × 96本/ラック	●	¥32,400	6
94056520	Finntip Flex フィルター 100	5~100 µL	10 × 96本/ラック	●	¥32,400	6
94056380	Finntip Flex フィルター 200	1~200 µL	10 × 96本/ラック	●	¥32,400	6
94056580	Finntip Flex フィルター 300	5~300 µL	10 × 96本/ラック	●	¥32,400	6
94056710	Finntip Flex フィルター 1000	100~1,000 µL	10 × 96本/ラック	●	¥33,900	4
94056810	Finntip Flex フィルター 1200	100~1,200 µL	10 × 96本/ラック	●	¥47,100	4
94056970	Finntip Flex フィルター 10 mL エクステンデ	1~10 mL	50本/袋	—	¥10,800	16

Thermo Scientific™ Finntip™ フィルター



滅菌済

製品番号	製品名	容量レンジ	包装	カラーコード	希望小売価格	大箱(入数)
Finntip フィルター						
94052000	Finntip フィルター マイクロ 10 µL	0.2~10 µL	10 × 96本/ラック	●	¥34,000	6
94052020	Finntip フィルター 384 20 µL ^{*1}	0.2~20 µL	10 × 384本/ラック	●	¥211,600	6
94052060	Finntip フィルター 384 50 µL ^{*1}	0.2~50 µL	10 × 384本/ラック	●	¥223,900	6
94052100	Finntip フィルター 10 µL	0.5~10 µL	10 × 96本/ラック	●	¥31,500	6
94052150	Finntip フィルター 20 µL	0.5~20 µL	10 × 96本/ラック	●	¥31,500	6
94052160	Finntip フィルター 30 µL	0.5~30 µL	10 × 96本/ラック	●	¥31,500	6
94052200	Finntip フィルター 100 µL	0.5~100 µL	10 × 96本/ラック	●	¥31,500	6
94052310	Finntip フィルター 100 µL エクステンデ	5~100 µL	10 × 96本/ラック	●	¥47,100	4
94052300	Finntip フィルター 200 µL	0.5~200 µL	10 × 96本/ラック	●	¥31,500	6
94052320	Finntip フィルター 200 µL エクステンデ	5~200 µL	10 × 96本/ラック	●	¥47,100	4
94052350	Finntip フィルター 300 µL	5~300 µL	10 × 96本/ラック	●	¥31,500	6
94052410	Finntip フィルター 1,000 µL	100~1,000 µL	10 × 96本/ラック	●	¥32,200	4
94052430	Finntip フィルター 1,000 µL エクステンデ	100~1,000 µL	5 × 96本/ラック	●	¥34,000	4
94052550	Finntip フィルター 5 mL	0.5~5 mL	5 × 54本/ラック	●	¥38,000	4
94052800	Finntip フィルター 10 mL	1~10 mL	5 × 24本/ラック	●	¥23,800	4
94052450	Finntip フィルター 1,500 µL ^{*2}	150~1,500 µL	10 × 96本/ラック	●	¥47,100	4

*1 Finntip フィルター 384 20 µL と Finntip フィルター 384 50 µL は 16 チャンネル ピペット 用 です。

*2 Finntip フィルター 1,500 µL は、Finnpipette EMP (販売終了製品) の 8 ch、150~1,500 µL モジュール (2206060) 専用の フィルター 付き チップ です。

Thermo Scientific™ SoftFit~L™ ピペットチップ

Rainin™ LTS ピペット用にデザインされたチップ



滅菌済/未滅菌

- RNase、DNase、DNA、ATP、エンドトキシンフリー
- 5種類のチップデザイン
- カラーコードインサートトレイ (20 µL:レッド、200 µL:グリーン、300 µL:オレンジ、1,000 µL:ブルー、1,200 µL:イエロー):チップとピペットの選択が簡単
- トレーサビリティ:ロットナンバーと製品番号がインサートトレイにラベリング
- ローリテンションタイプも展開

オーダーインフォメーション

容量	製品名	滅菌	入数	スタンダードチップ		ローリテンションチップ	
				製品番号	希望小売価格	製品番号	希望小売価格
フィルターチップ							
SoftFit~L ヒンジラック							
20 µL	SoftFit~L 20 µL フィルター	●	96 チップ × 10 ラック	2749-HRPK	¥14,300	2749-05-HRPK	¥15,700
200 µL	SoftFit~L 200 µL フィルター	●	96 チップ × 10 ラック	2769-HRPK	¥14,300	2769-05-HRPK	¥15,700
300 µL	SoftFit~L 300 µL フィルター	●	96 チップ × 10 ラック	2739-HRPK	¥14,300	2739-05-HRPK	¥15,700
1,000 µL	SoftFit~L 1,000 µL フィルター	●	96 チップ × 8 ラック	2779-HRPK	¥14,300	2779-05-HRPK	¥15,700
1,200 µL	SoftFit~L 1,200 µL フィルター	●	96 チップ × 8 ラック	2789-HRPK	¥14,300	2789-05-HRPK	¥15,700
SoftFit~L リロードインサート							
20 µL	SoftFit~L 20 µL フィルター	●	96 チップ × 10 パック	2749-RIPK	¥13,600	2749-05-RIPK	¥14,800
200 µL	SoftFit~L 200 µL フィルター	●	96 チップ × 10 パック	2769-RIPK	¥13,600	2769-05-RIPK	¥14,800
300 µL	SoftFit~L 300 µL フィルター	●	96 チップ × 10 パック	2739-RIPK	¥13,600	2739-05-RI	¥14,800
1,000 µL	SoftFit~L 1,000 µL フィルター	●	96 チップ × 8 パック	2779-RIPK	¥13,600	2779-05-RIPK	¥14,800
1,200 µL	SoftFit~L 1,200 µL フィルター	●	96 チップ × 8 パック	2789-RIPK	¥13,600	2789-05-RI	¥14,800
滅菌済み ノンフィルターチップ							
SoftFit~L ヒンジラック							
20 µL	SoftFit~L 20 µL	●	96 チップ × 10 ラック	3721-HRPK	¥9,600	3721-05-HRPK	¥10,800
200 µL	SoftFit~L 200 µL	●	96 チップ × 10 ラック	3751-HRPK	¥9,200	3751-05-HRPK	¥10,800
300 µL	SoftFit~L 300 µL	●	96 チップ × 10 ラック	3731-HRPK	¥9,200	3731-05-HR	¥10,800
1,000 µL	SoftFit~L 1,000 µL	●	96 チップ × 8 ラック	3781-HRPK	¥9,600	3781-05-HRPK	¥10,800
1,200 µL	SoftFit~L 1,200 µL	●	96 チップ × 8 ラック	3741-HRPK	¥9,600	—	—
SoftFit~L リロードタワー							
20 µL	SoftFit~L 20 µL	●	96 チップ × 10 トレイ	3721-RIPK	¥9,200	3721-05-RIPK	¥10,800
200 µL	SoftFit~L 200 µL	●	96 チップ × 10 トレイ	3751-RIPK	¥8,500	3751-05-RIPK	¥10,800
300 µL	SoftFit~L 300 µL	●	96 チップ × 10 トレイ	3731-RIPK	¥8,500	3731-05-RIPK	¥10,800
1,000 µL	SoftFit~L 1,000 µL	●	96 チップ × 8 トレイ	3781-RIPK	¥8,500	3781-05-RI	¥10,800
1,200 µL	SoftFit~L 1,200 µL	●	96 チップ × 8 トレイ	3741-RIPK	¥9,200	—	—
未滅菌 ノンフィルターチップ							
SoftFit~L ヒンジラック							
20 µL	SoftFit~L 20 µL	—	96 チップ × 10 ラック	3722-HRPK	¥8,500	3722-05-HR	¥9,700
200 µL	SoftFit~L 200 µL	—	96 チップ × 10 ラック	3752-HRPK	¥7,800	3752-05-HR	¥9,700
300 µL	SoftFit~L 300 µL	—	96 チップ × 10 ラック	3732-HRPK	¥7,800	3732-05-HR	¥9,700
1,000 µL	SoftFit~L 1,000 µL	—	96 チップ × 8 ラック	3782-HRPK	¥8,500	3782-05-HRPK	¥9,700
1,200 µL	SoftFit~L 1,200 µL	—	96 チップ × 8 ラック	3742-HR	¥8,500	—	—
SoftFit~L リロードタワー							
20 µL	SoftFit~L 20 µL	—	96 チップ × 10 トレイ	3722-RIPK	¥7,800	3722-05-RIPK	¥9,700
200 µL	SoftFit~L 200 µL	—	96 チップ × 10 トレイ	3752-RIPK	¥7,200	3752-05-RIPK	¥9,700
300 µL	SoftFit~L 300 µL	—	96 チップ × 10 トレイ	3732-RIPK	¥7,200	3732-05-RIPK	¥9,700
1,000 µL	SoftFit~L 1,000 µL	—	96 チップ × 8 トレイ	3782-RIPK	¥7,200	3782-05-RIPK	¥9,700
1,200 µL	SoftFit~L 1,200 µL	—	96 チップ × 8 トレイ	3742-RIPK	¥7,800	—	—

SoftFit~L リロードインサート、リロードタワーには空ラックが必要です。
製品番号のRIは、リロードインサート、リロードタワーの両方を示します。

容量	製品名	滅菌	入数	スタンダードチップ		ローリテンションチップ	
				製品番号	希望小売価格	製品番号	希望小売価格
未滅菌 ノンフィルターチップ							
SoftFit~L パルク							
20 µL	SoftFit~L 20 µL	—	1,000チップ/袋 × 5	3722-BP	¥29,200	—	—
200 µL	SoftFit~L 200 µL	—	1,000チップ/袋 × 5	3752-BP	¥26,400	—	—
300 µL	SoftFit~L 300 µL	—	1,000チップ/袋 × 5	3732-BP	¥28,000	—	—
1,000 µL	SoftFit~L 1,000 µL	—	1,000チップ/袋 × 5	3782-BP	¥30,400	—	—
1,250 µL	SoftFit~L 1,200 µL	—	1,000チップ/袋 × 5	3742-BP	¥32,000	—	—

空ラックにはインサートトレイが含まれていないため、パルクチップにはご使用いただけません。

製品名	入数	製品番号	希望小売価格
SoftFit~L 空ラック 20 µL, 200 µL, 300 µL用	10ラック	3704-ER	¥4,600
SoftFit~L 空ラック 1000 µL, 1200 µL 用	8ラック	3706-ER	¥4,600

SoftFit~L ピペットチップ適合表

チップタイプ	型式	Pipet-Lite XLS+シングルチャンネルピペット ^{*1} E4 XLS+電動シングルチャンネルピペット ^{*1}							Pipet-Lite XLS+マルチチャンネルピペット ^{*1} E4 XLS+電動マルチチャンネルピペット ^{*1} E4 XLS+アジャスタブルスパーサー ^{*1}					
		0.1~ 2 µL	0.5~ 10 µL	2~ 20 µL	10~ 100 µL	20~ 200 µL	20~ 300 µL	100~ 1,000 µL	1~ 10 µL	2~ 20 µL	5~ 50 µL	20~ 200 µL	20~ 300 µL	100~ 1,200 µL
ノンフィルターチップ														
SoftFit~L 20 µL	3722- ^{*2}	●	●	●					●	●				
	3721- ^{*2}	●	●	●					●	●				
	3722-05- ^{*2}	●	●	●					●	●				
	3721-05- ^{*2}	●	●	●					●	●				
SoftFit~L 200 µL	3752- ^{*2}				●	●					●	●		
	3751- ^{*2}				●	●					●	●		
	3752-05- ^{*2}				●	●					●	●		
	3751-05- ^{*2}				●	●					●	●		
SoftFit~L 300 µL	3732- ^{*2}							●					●	
	3731- ^{*2}							●					●	
	3732-05- ^{*2}							●					●	
	3731-05- ^{*2}							●					●	
SoftFit~L 1,000 µL	3782- ^{*2}								●					
	3781- ^{*2}								●					
	3782-05- ^{*2}								●					
	3781-05- ^{*2}								●					
SoftFit~L 1,200 µL	3742- ^{*2}												●	
	3741- ^{*2}												●	
フィルターチップ														
SoftFit~L 20 µL	2749- ^{*2}	●	●	●					●	●				
	2749-05- ^{*2}	●	●	●					●	●				
SoftFit~L 200 µL	2769- ^{*2}				●	●					●	●		
	2769-05- ^{*2}				●	●					●	●		
SoftFit~L 300 µL	2739- ^{*2}							●					●	
	2739-0- ^{*2}							●					●	
SoftFit~L 1,000 µL	2779- ^{*2}								●					
	2779-05- ^{*2}								●					
SoftFit~L 1,200 µL	2789- ^{*2}												●	
	2789-05- ^{*2}												●	

*1 ピペットはメトラー・トレード社の製品です。

*2 には HR または RI が入ります。

Thermo Scientific™ ART™ チップ



全てのチップは、ATP/DNA/RNase パイロジェンフリー



- Deoxyribonucleic Acid (DNA): <math>< 30 \text{ pg}</math>
- Ribonuclease (RNase): <math>< 10^{-9} \text{ K unitz Units}/\mu\text{L}</math>
- Deoxyribonuclease (DNase): <math>< 10^{-7} \text{ K unitz Units}/\mu\text{L}</math>
- PCR Inhibitors: not present
- Endotoxin (Pyrogen) $\leq 0.06 \text{ EU}/\text{mL}$
- Adenosine -5'-triphosphate (ATP) <math>< 10^{-13} \text{ mg}/\mu\text{L}</math>

全容量でローリテンション(LR)タイプを展開

ART ローリテンションタイプは、チップの内壁表面の疎水性を高めており、サンプル液の親水性吸着を抑制する効果があります。

コーティングや添加剤による加工ではないため溶出リスクがありません。

微量分注、粘度の高いサンプルの分注で再現性や正確度を向上できます。

標準タイプ



ART ローリテンションタイプ



ART バリアフィルターチップ

独自のセルフシーリングバリアフィルターが気体も液体も100%遮断します。チップ内のサンプル汚染やDNA、ウイルス、放射線標識物質などを扱う際のコンタミネーションを防ぎます。

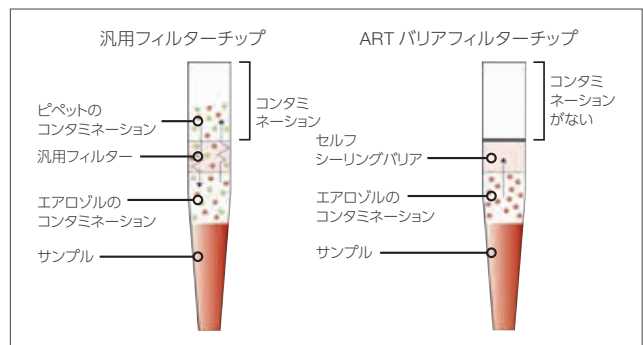

マイクロポイントデザインの採用

チップ先端がBlunt-Endチップより50%肉薄で、Beveled-Endチップよりも先が細くなっています。チップ先端の表面張力を抑え、少量サンプルを扱う時には特に、正確性が高くなっています。

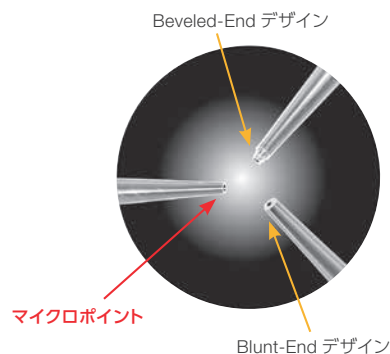

包装形態各種



ノーマルラック



ヒンジラック



リロードタワー



リロードインサート



バルク



空ラック

Thermo Scientific™ ART™チップ 10 μL

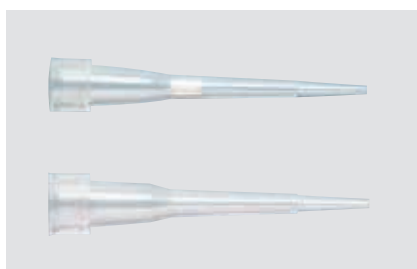

滅菌済/未滅菌

スタンダードチップ

製品番号	ラックタイプ	フィルター	製品名	全長(mm)	滅菌	包装	希望小売価格	大箱(入数)
2139-HRPK	ヒンジラック	●	ART 10 マイクロポイント BF	31.3	●	96チップ × 10ラック	¥19,100	5
2139-RTPK	リロードタワー	●			●	(96チップ × 5トレイ) × 2セット	¥12,700	5
2139-RIPK	リロードインサート	●			●	96チップ × 10パック	¥14,200	5
3501-HRPK	ヒンジラック	—	ART 10 マイクロポイント NF		●	96チップ × 10ラック	¥7,300	5
3501-RTPK	リロードタワー	—			●	(96チップ × 5トレイ) × 2セット	¥6,400	5
3502-HRPK	ヒンジラック	—			—	96チップ × 10ラック	¥6,800	5
3502-RTPK	リロードタワー	—	—		—	(96チップ × 5トレイ) × 2セット	¥5,800	5
3500PK	バルク	—	—		—	1,000チップ/袋	¥3,400	10

目盛り付き:2 μL

ローリテンションタイプ

製品番号	ラックタイプ	フィルター	製品名	全長(mm)	滅菌	包装	希望小売価格	大箱(入数)
2139-05-HRPK	ヒンジラック	●	ART 10 LR マイクロポイント BF	31.3	●	96チップ × 10ラック	¥19,400	5
2139-05-RTPK	リロードタワー	●			●	(96チップ × 5トレイ) × 2セット	¥13,000	5
2139-05-RIPK	リロードインサート	●			●	96チップ × 10パック	¥14,900	5
3501-05-HRPK	ヒンジラック	—	ART 10 LR マイクロポイント NF		●	96チップ × 10ラック	¥7,700	5
3501-05-RTPK	リロードタワー	—			●	(96チップ × 5トレイ) × 2セット	¥6,700	5
3502-05-HRPK	ヒンジラック	—			—	96チップ × 10ラック	¥7,100	5
3502-05-RTPK	リロードタワー	—	—		—	(96チップ × 5トレイ) × 2セット	¥6,300	5
3500-05-11PK	バルク	—	—		—	1,000チップ/袋	¥4,300	10

目盛り付き:2 μL

空ラック

製品番号	ラックタイプ	フィルター	製品名	滅菌	包装	希望小売価格	大箱(入数)
2004-ERPK	ヒンジラック	—	ART 空ラック 10~20 μLチップ用	●	10ラック	¥4,700	5

Thermo Scientific™ ART™ チップ 10 μL REACH

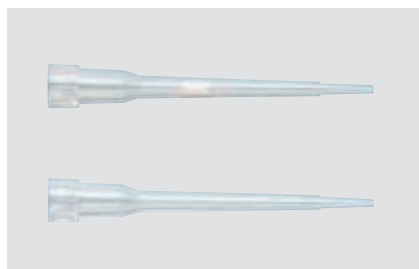

滅菌済/未滅菌

スタンダードチップ

製品番号	ラックタイプ	フィルター	製品名	全長(mm)	滅菌	包装	希望小売価格	大箱(入数)
2140-HRPK	ヒンジラック	●	ART 10 REACH	43.3	●	96チップ × 10ラック	¥19,100	5
2140-RIPK	リロードインサート	●	マイクロポイント BF		●	96チップ × 10パック	¥14,200	5
3511-HRPK	ヒンジラック	—	ART 10 REACH マイクロポイント NF		●	96チップ × 10ラック	¥7,400	5
3512-HRPK	ヒンジラック	—			—	96チップ × 10ラック	¥6,900	5
3510PK	バルク	—	—		—	1,000チップ/袋	¥3,600	10

目盛り付き:2.5 μL

ローリテンションタイプ

製品番号	ラックタイプ	フィルター	製品名	全長(mm)	滅菌	包装	希望小売価格	大箱(入数)
2140-05-HRPK	ヒンジラック	●	ART 10 REACH LR	43.3	●	96チップ × 10ラック	¥19,400	5
2140-05-RIPK	リロードインサート	●	マイクロポイント BF		●	96チップ × 10パック	¥14,900	5
3511-05-HRPK	ヒンジラック	—	ART 10 REACH LR マイクロポイント NF		●	96チップ × 10ラック	¥7,900	5
3512-05-HRPK	ヒンジラック	—			—	96チップ × 10ラック	¥7,200	5
3510-05PK	バルク	—	—		—	1,000チップ/袋	¥4,000	10

目盛り付き:2.5 μL

空ラック

製品番号	ラックタイプ	フィルター	製品名	滅菌	包装	希望小売価格	大箱(入数)
2004-ERPK	ヒンジラック	—	ART 空ラック 10~20 μLチップ用	●	10ラック	¥4,700	5

Thermo Scientific™ ART™ チップ 10/20 μL ウルトラマイクロ



滅菌済/未滅菌

スタンダードチップ

製品番号	ラックタイプ	フィルター	製品名	全長(mm)	滅菌	包装	希望小売価格	大箱(入数)
2149E-HRPK	ヒンジラック	●	ART 10	45.7	●	96チップ × 10ラック	¥19,100	5
2149E-RIPK	リロードインサート	●	ウルトラマイクロチップ BF		●	96チップ × 10/パック	¥14,200	5
3521-HRPK	ヒンジラック	—	ART 20 ウルトラマイクロチップ NF		●	96チップ × 10ラック	¥7,400	5
3521-RTPK	リロードタワー	—			●	(96チップ × 5トレイ) × 2セット	¥6,500	5
3522-HRPK	ヒンジラック	—			—	96チップ × 10ラック	¥6,600	5
3522-RTPK	リロードタワー	—			—	(96チップ × 5トレイ) × 2セット	¥5,700	5
3520PK	バルク	—			—	1,000チップ/袋	¥3,700	10

ローリテンションタイプ

製品番号	ラックタイプ	フィルター	製品名	全長(mm)	滅菌	包装	希望小売価格	大箱(入数)
2149E-05-HRPK	ヒンジラック	●	ART 10 LR	45.7	●	96チップ × 10ラック	¥19,400	5
2149E-05-RIPK	リロードインサート	●	ウルトラマイクロチップ BF		●	96チップ × 10/パック	¥14,900	5
3521-05-HRPK	ヒンジラック	—	ART 20 LR ウルトラマイクロチップ NF		●	96チップ × 10ラック	¥7,900	5
3521-05-RTPK	リロードタワー	—			●	(96チップ × 5トレイ) × 2セット	¥6,700	5
3522-05-HRPK	ヒンジラック	—			—	96チップ × 10ラック	¥6,800	5
3522-05-RTPK	リロードタワー	—			—	(96チップ × 5トレイ) × 2セット	¥5,800	5
3520-05PK	バルク	—			—	1,000チップ/袋	¥4,100	10

空ラック

製品番号	ラックタイプ	フィルター	製品名	滅菌	包装	希望小売価格	大箱(入数)
2004-ERPK	ヒンジラック	—	ART 空ラック 10~20 μLチップ用	●	10ラック	¥4,700	5

Thermo Scientific™ ART™ チップ 20 μL

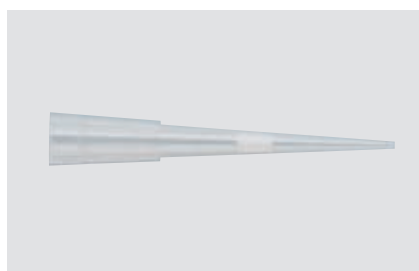

滅菌済

スタンダードチップ

製品番号	ラックタイプ	フィルター	製品名	全長 (mm)	包装	希望小売価格	大箱 (入数)
2149P-HRPK	ヒンジラック	●	ART 20P マイクロポイント BF	50.7	96チップ × 10ラック	¥19,100	5
2149P-RTPK	リロードタワー	●			(96チップ × 5トレイ) × 2セット	¥12,700	5
2149P-RIPK	リロードインサート	●			96チップ × 10/パック	¥14,200	5

ローリテンションタイプ

製品番号	ラックタイプ	フィルター	製品名	全長 (mm)	包装	希望小売価格	大箱 (入数)
2149P-05-HRPK	ヒンジラック	●	ART 20P LR マイクロポイント BF	50.7	96チップ × 10ラック	¥19,400	5
2149P-05-RTPK	リロードタワー	●			(96チップ × 5トレイ) × 2セット	¥13,000	5
2149P-05-RIPK	リロードインサート	●			96チップ × 10/パック	¥14,900	5

空ラック

製品番号	ラックタイプ	フィルター	製品名	包装	希望小売価格	大箱 (入数)
2006-ERPK	ヒンジラック	—	ART 空ラック 200 μLチップ用	10ラック	¥4,700	5

Thermo Scientific™ ART™チップ 100 μL

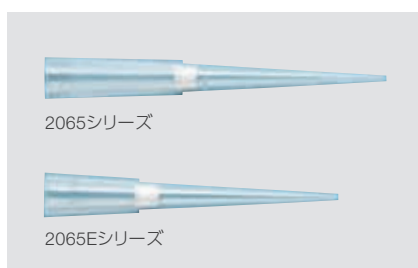

滅菌済

スタンダードチップ

製品番号	ラックタイプ	フィルター	製品名	全長(mm)	包装	希望小売価格	大箱(入数)
2065-HRPK	ヒンジラック	●	ART 100	58.8	96チップ × 10ラック	¥19,100	5
2065-RIPK	リロードインサート	●	マイクロポイント BF		96チップ × 10パック	¥14,200	5
2065E-HRPK	ヒンジラック	●	ART 100E	50.7	96チップ × 10ラック	¥19,100	5
2065E-RIPK	リロードインサート	●	マイクロポイント BF		96チップ × 10パック	¥14,200	5

目盛り付き:10 μL、50 μL、100 μL(2065シリーズのみ)

ローリテンションタイプ

製品番号	ラックタイプ	フィルター	製品名	全長(mm)	包装	希望小売価格	大箱(入数)
2065E-05-HRPK	ヒンジラック	●	ART 100E	50.7	96チップ × 10ラック	¥19,400	5
2065E-05-RIPK	リロードインサート	●	マイクロポイント LR BF		96チップ × 10パック	¥14,900	5

空ラック

製品番号	ラックタイプ	フィルター	製品名	包装	希望小売価格	大箱(入数)
2006-ERP	ヒンジラック	—	ART 空ラック200 μLチップ用	10ラック	¥4,700	5

Thermo Scientific™ ART™ チップ 200 μL

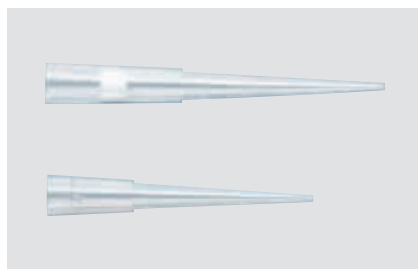

滅菌済/未滅菌

スタンダードチップ

製品番号	ラックタイプ	フィルター	製品名	全長(mm)	滅菌	包装	希望小売価格	大箱(入数)
2069-HRPK	ヒンジラック	●	ART 200 マイクロポイント BF	58.8	●	96チップ × 10ラック	¥19,100	5
2069-RTPK	リロードタワー	●			●	(96チップ × 5トレイ) × 2セット	¥12,700	5
2069-RIPK	リロードインサート	●			●	96チップ × 10パック	¥14,200	5
3551-HRPK	ヒンジラック	—	ART 200 マイクロポイント NF	50.7	●	96チップ × 10ラック	¥7,000	5
3551-RTPK	リロードタワー	—			●	(96チップ × 5トレイ) × 2セット	¥6,000	5
3552-HRPK	ヒンジラック	—			—	96チップ × 10ラック	¥6,400	5
3552-RTPK	リロードタワー	—	—	—	(96チップ × 5トレイ) × 2セット	¥5,300	5	
3550PK	バルク	—	—	—	1,000チップ/袋	¥3,300	10	

目盛り付き: 10 μL, 50 μL, 100 μL (2069シリーズのみ)

ローリテンションタイプ

製品番号	ラックタイプ	フィルター	製品名	全長(mm)	滅菌	包装	希望小売価格	大箱(入数)
2069-05-HRPK	ヒンジラック	●	ART 200 LR マイクロポイント BF	58.8	●	96チップ × 10ラック	¥19,400	5
2069-05-RTPK	リロードタワー	●			●	(96チップ × 5トレイ) × 2セット	¥13,000	5
2069-05-RIPK	リロードインサート	●			●	96チップ × 10パック	¥14,900	5
3551-05-HRPK	ヒンジラック	—	ART 200 LR マイクロポイント NF	50.7	●	96チップ × 10ラック	¥7,300	5
3551-05-RTPK	リロードタワー	—			●	(96チップ × 5トレイ) × 2セット	¥6,500	5
3552-05-HRPK	ヒンジラック	—			—	96チップ × 10ラック	¥6,700	5
3552-05-RTPK	リロードタワー	—	—	—	(96チップ × 5トレイ) × 2セット	¥5,800	5	
3550-05PK	バルク	—	—	—	1,000チップ/袋	¥3,900	10	

目盛り付き: 10 μL, 50 μL, 100 μL (2069シリーズのみ)

空ラック

製品番号	ラックタイプ	フィルター	製品名	滅菌	包装	希望小売価格	大箱(入数)
2006-ERPK	ヒンジラック	—	ART 空ラック 200 μLチップ用	●	10ラック	¥4,700	5

Thermo Scientific™ ART™チップ° 200 µL REACH

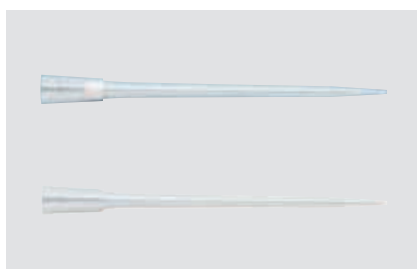

滅菌済/未滅菌

スタンダードチップ

製品番号	ラックタイプ	フィルター	製品名	全長(mm)	滅菌	包装	希望小売価格	大箱(入数)
2160P-HRPK	ヒンジラック	●	ART 200 REACH マイクロポイント BF	90.9	●	96チップ × 8ラック	¥17,900	5
3541-HRPK	ヒンジラック	—	ART 200 REACH マイクロポイント NF		●	96チップ × 8ラック	¥8,200	5
3542-HRPK	ヒンジラック	—			—	96チップ × 8ラック	¥7,400	5
3540-11PK	バルク	—			—	1,000チップ/袋	¥5,800	10

ローリテンションタイプ

製品番号	ラックタイプ	フィルター	製品名	全長(mm)	滅菌	包装	希望小売価格	大箱(入数)
2160P-05-HRPK	ヒンジラック	●	ART 200 REACH LR マイクロポイント BF	90.9	●	96チップ × 8ラック	¥18,600	5
3541-05-HRPK		—	ART 200 REACH LR マイクロポイント LR		●		¥8,700	5
3542-05-HRPK		—	ART 200 REACH LR マイクロポイント NF		—		¥7,900	5

Thermo Scientific™ ART™ チップ 300 μL

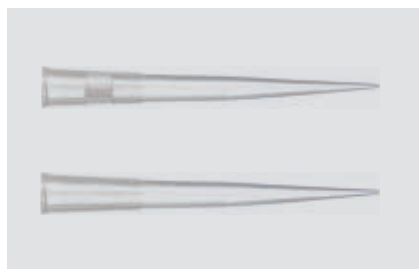

滅菌済/未滅菌

スタンダードチップ

製品番号	ラックタイプ	フィルター	製品名	全長(mm)	滅菌	包装	希望小売価格	大箱(入数)
2070-HRPK	ヒンジラック	●	ART 300	58.4	●	96チップ × 10ラック	¥19,100	5
2070-RTPK	リロードタワー	●	マイクロポイント BF		●	(96チップ × 5トレイ) × 2セット	¥12,700	5
3771-HRPK	ヒンジラック	—	ART 300		●	96チップ × 10ラック	¥7,700	5
3771-RTPK	リロードタワー	—			●	(96チップ × 5トレイ) × 2セット	¥6,700	5
3772-HRPK	ヒンジラック	—	マイクロポイント NF		—	96チップ × 10ラック	¥7,000	5
3772-RTPK	リロードタワー	—	—		—	(96チップ × 5トレイ) × 2セット	¥6,000	5

目盛り付き:10 μL, 50 μL, 100 μL, 200 μL

ローリテンションタイプ

製品番号	ラックタイプ	フィルター	製品名	全長(mm)	滅菌	包装	希望小売価格	大箱(入数)
2070-05-HRPK	ヒンジラック	●	ART 300 LR	58.4	●	96チップ × 10ラック	¥19,400	5
2070-05-RTPK	リロードタワー	●	マイクロポイント BF		●	(96チップ × 5トレイ) × 2セット	¥13,000	5
3771-05-HRPK	ヒンジラック	—	ART 300 LR		●	96チップ × 10ラック	¥8,200	5
3771-05-RTPK	リロードタワー	—			●	(96チップ × 5トレイ) × 2セット	¥6,900	5
3772-05-HRPK	ヒンジラック	—	マイクロポイント NF		—	96チップ × 10ラック	¥7,300	5
3772-05-RTPK	リロードタワー	—	—		—	(96チップ × 5トレイ) × 2セット	¥6,500	5

目盛り付き:10 μL, 50 μL, 100 μL, 200 μL

空ラック

製品番号	ラックタイプ	フィルター	製品名	滅菌	包装	希望小売価格	大箱(入数)
2006-ERPK	ヒンジラック	—	ART 空ラック 200 μLチップ用	●	10ラック	¥4,700	5

Thermo Scientific™ ART™ チップ 1,000 μL

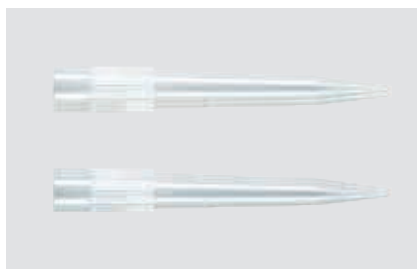

滅菌済/未滅菌

スタンダードチップ

製品番号	ラックタイプ	フィルター	製品名	全長(mm)	滅菌	包装	希望小売価格	大箱(入数)
2179-HRPK	ヒンジラック	●	ART 1000XL Beveled-End BF	88.9	●	96チップ × 8ラック	¥19,100	4
2179-RTPK	リロードタワー	●			●	(56チップ × 5トレイ) × 2セット	¥9,200	5
2179-RIPK	リロードインサート	●			●	96チップ × 8パック	¥14,200	4
3101-HRPK	ヒンジラック	—	ART 1000XL Beveled-End NF	88.9	●	96チップ × 8ラック	¥7,200	4
3101-RTPK	リロードタワー	—			●	(56チップ × 5トレイ) × 2セット	¥4,800	5
3102-HRPK	ヒンジラック	—			—	96チップ × 8ラック	¥6,900	4
3102-RTPK	リロードタワー	—			—	(56チップ × 5トレイ) × 2セット	¥4,500	5

目盛り付き:100 μL、200 μL、500 μL、1,000 μL

ローリテンションタイプ

製品番号	ラックタイプ	フィルター	製品名	全長(mm)	滅菌	包装	希望小売価格	大箱(入数)
2179-05-HRPK	ヒンジラック	●	ART 1000XL LR Beveled-End BF	88.9	●	96チップ × 8ラック	¥19,400	4
2179-05-RTPK	リロードタワー	●			●	(56チップ × 5トレイ) × 2セット	¥9,500	5
2179-05-RIPK	リロードインサート	●			●	96チップ × 8パック	¥14,900	4
3101-05-HRPK	ヒンジラック	—	ART 1000XL LR Beveled-End NF	88.9	●	96チップ × 8ラック	¥7,500	4
3101-05-RTPK	リロードタワー	—			●	(56チップ × 5トレイ) × 2セット	¥5,100	5
3102-05-HRPK	ヒンジラック	—			—	96チップ × 8ラック	¥7,200	4
3102-05-RTPK	リロードタワー	—			—	(56チップ × 5トレイ) × 2セット	¥4,800	5

目盛り付き:100 μL、200 μL、500 μL、1,000 μL

空ラック

製品番号	ラックタイプ	フィルター	製品名	滅菌	包装	希望小売価格	大箱(入数)
2008-ERPK	ヒンジラック	—	ART 空ラック 1,000 μLチップ用	●	8ラック	¥4,300	4

Thermo Scientific™ ART™ チップ 1,000 μL REACH



滅菌済/未滅菌

スタンダードチップ

製品番号	ラックタイプ	フィルター	製品名	全長(mm)	滅菌	包装	希望小売価格	大箱(入数)
2079-HRPK		●	ART 1000 REACH BF	118.5	●		¥19,100	4
3791-HRPK	ヒンジラック	—	ART 1000 REACH NF	118.5	●	96チップ × 8ラック	¥7,000	4
3792-HRPK		—	ART 1000 REACH NF	118.5	—		¥6,600	4

ローリテンションタイプ

製品番号	ラックタイプ	フィルター	製品名	全長(mm)	滅菌	包装	希望小売価格	大箱(入数)
2079-05-HRPK		●	ART 1000 REACH LR BF	118.5	●		¥19,400	4
3791-05-HRPK	ヒンジラック	—	ART 1000 REACH NF	118.5	●	96チップ × 8ラック	¥7,300	4
3792-05-HRPK		—	ART 1000 REACH NF	118.5	—		¥6,900	4

Thermo Scientific™ ART™ チップ 1,250 μL REACH

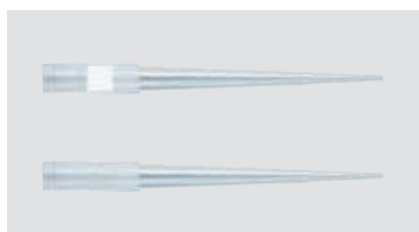

滅菌済/未滅菌

スタンダードチップ

製品番号	ラックタイプ	フィルター	製品名	全長(mm)	滅菌	包装	希望小売価格	大箱(入数)
2080-HRPK		●	ART 1250 REACH BF	102.2	●		¥19,100	4
3151-HRPK	ヒンジラック	—	ART 1250 REACH NF	102.2	●	96チップ × 8ラック	¥7,400	4
3152-HRPK		—	ART 1250 REACH NF	102.2	—		¥7,100	4

ローリテンションタイプ

製品番号	ラックタイプ	フィルター	製品名	全長(mm)	滅菌	包装	希望小売価格	大箱(入数)
2080-05-HRPK		●	ART 1250 REACH LR BF	102.2	●		¥19,400	4
3151-05-HRPK	ヒンジラック	—	ART 1250 REACH LR NF	102.2	●	96チップ × 8ラック	¥8,500	4
3152-05-HRPK		—	ART 1250 REACH LR NF	102.2	—		¥7,900	4

Thermo Scientific™ ART™フィルターチップ 10 μL (従来品)

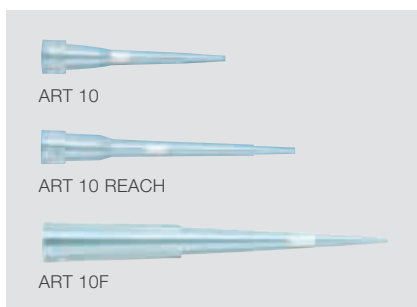

滅菌済/未滅菌

	製品番号	ラックタイプ	LR	製品名	全長 (mm)	滅菌	包装	希望小売価格	大箱 (入数)
ART 10	2139TSPK	ノーマル	—	ART 10	31.3	●	96チップ × 10ラック	¥19,100	5
	2139-05PK	ノーマル	●	マイクロポイント	31.3	●	96チップ × 10ラック	¥19,400	5
ART 10 REACH	2140PK	ノーマル	—	ART 10	43.3	●	96チップ × 10ラック	¥19,100	5
	2140-05PK	ノーマル	●	REACH マイクロポイント	43.3	●	96チップ × 10ラック	¥19,400	5
ART 10F	2139FPK	ノーマル	—	ART 10F	58.8	●	96チップ × 10ラック	¥19,100	5
	2139F-05PK	ノーマル	●	マイクロポイント	58.8	●	96チップ × 10ラック	¥19,400	5

目盛り付き: 2.0 μL (2139シリーズ)、2.5 μL (2140 シリーズ)、10 μL (2139Fシリーズ)

LR(ローリテンション)は、液切れの良いタイプです。

ノーマルラックはフタ型で、フタとラック台が分離できます。

Thermo Scientific™ ART™フィルターチップ 20 μL (従来品)

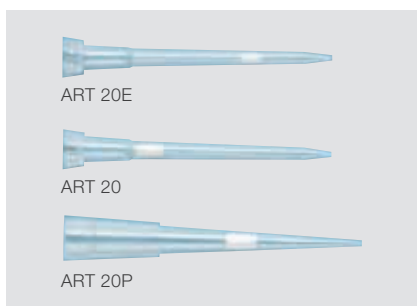

滅菌済/未滅菌

	製品番号	ラックタイプ	LR	製品名	全長 (mm)	滅菌	包装	希望小売価格	大箱 (入数)
ART 20E	2149EPK	ノーマル	—	ART 20E	45.7	●	96チップ × 10ラック	¥19,100	5
ART 20	2149PK	ノーマル	—	ART 20	45.7	●	96チップ × 10ラック	¥19,100	5
ART 20P	2149PPK	ノーマル	—	ART 20P	50.7	●	96チップ × 10ラック	¥19,100	5
	2149P-05PK	ノーマル	●	マイクロポイント	50.7	●	96チップ × 10ラック	¥19,400	5
	2149PIW	—	—	ART 20P マイクロポイント 個包装	50.7	●	個包装500本/袋/箱	¥17,200	10

2149EPKの最大容量は10 μLです。

LR(ローリテンション)は、液切れの良いタイプです。

ノーマルラックはフタ型で、フタとラック台が分離できます。

Thermo Scientific™ ART™ フィルターチップ 50 μL (従来品)

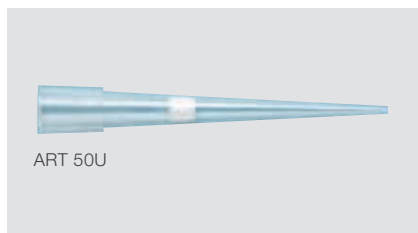

滅菌済

製品番号	ラックタイプ	LR	製品名	全長(mm)	包装	希望小売価格	大箱(入数)	
ART 50U	2780PK	ノーマル	—	ART 50 マルチチャンネル用 SoftFitデザイン	52.0	96チップ × 10ラック	¥19,100	5

LR(ローリテンション)は、液切れの良いタイプです。
ノーマルラックはフタ型で、フタとラック台が分離できます。

Thermo Scientific™ ART™ フィルターチップ 100 μL (従来品)

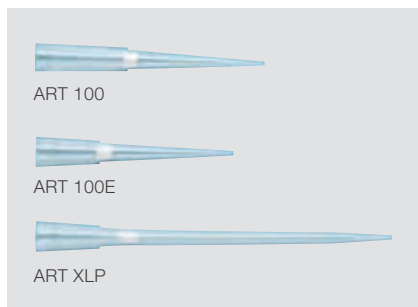

滅菌済/未滅菌

製品番号	ラックタイプ	LR	製品名	全長(mm)	滅菌	包装	希望小売価格	大箱(入数)	
ART 100	2065PK	ノーマル	—	ART 100 マイクロポイント	58.8	●	96チップ × 10ラック	¥19,100	5
ART 100E	2065EPK	ノーマル	—	ART 100E マイクロポイント	50.7	●	96チップ × 10ラック	¥19,100	5
	2065E-05PK	ノーマル	●	ART 100E マイクロポイント	50.7	●	96チップ × 10ラック	¥19,400	5
ART XLP	2159PPK	ノーマル	—	ART XLP マイクロポイント 100 μL Reach	90.9	●	96チップ × 8ラック	¥17,900	4

目盛り付き:10 μL, 50 μL, 100 μL (2065シリーズのみ)
LR(ローリテンション)は、液切れの良いタイプです。
ノーマルラックはフタ型で、フタとラック台が分離できます。

Thermo Scientific™ ART™ フィルターチップ 200~300 μL (従来品)

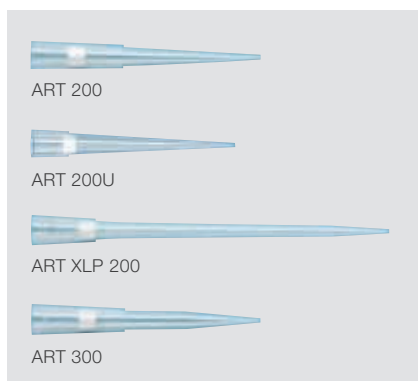

滅菌済/未滅菌

	製品番号	ラックタイプ	LR	製品名	全長 (mm)	滅菌	包装	希望小売価格	大箱 (入数)
ART 200	2069PK	ノーマル	-	ART 200 マイクロポイント	58.8	●	96チップ × 10ラック	¥19,100	5
	2069-05PK	ノーマル	●	ART 200 マイクロポイント	58.8	●	96チップ × 10ラック	¥19,400	5
	2069IW	-	-	ART 200 マイクロポイント 個包装	58.8	●	個包装500本/袋/箱	¥17,200	10
ART 200U	2770PK	ノーマル	-	ART 200Uマルチチャンネル用 SoftFitデザイン	52.0	●	96チップ × 10ラック	¥19,100	5
ART XLP 200	2160PPK	ノーマル	-	ART XLP200 ロングチップ マイクロポイント	90.9	●	96チップ × 8ラック	¥17,900	4
ART 300	2070PK	ノーマル	-	ART 300 マイクロポイント	58.4	●	96チップ × 10ラック	¥19,100	5

目盛り付き: 10 μL, 50 μL, 100 μL (2069シリーズのみ)
LR(ローリテンション)は、液切れの良いタイプです。
ノーマルラックはフタ型で、フタとラック台が分離できます。

Thermo Scientific™ ART™ フィルターチップ 1,000 μL (従来品)

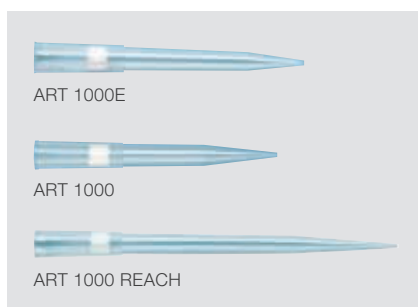

滅菌済/未滅菌

	製品番号	ラックタイプ	LR	製品名	全長 (mm)	滅菌	包装	希望小売価格	大箱 (入数)
ART 1000E	2079EPK	ノーマル	-	ART 1000E	88.3	●	100チップ × 8ラック	¥19,100	4
	2079EIW	-	-	ART 1000E 個包装		●	個包装500本/袋/箱	¥17,200	10
ART 1000	2279PK	ノーマル	-	ART 1000 SoftFit	79.0	●	100チップ × 8ラック	¥19,100	4
	2279-05PK	ノーマル	●	ART 1000 SoftFit		●	100チップ × 8ラック	¥19,400	4
ART 1000 REACH	2079PK	ノーマル	-	ART 1000XL ロングチップ	118.5	●	100チップ × 8ラック	¥19,600	4

LR(ローリテンション)は、液切れの良いタイプです。
ノーマルラックはフタ型で、フタとラック台が分離できます。

Thermo Scientific™ ART™ フィルターチップ 5,000 μL (従来品)

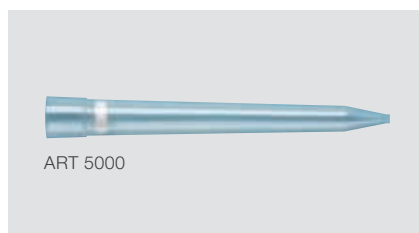

滅菌済

製品番号	製品名	全長(mm)	包装	希望小売価格	大箱(入数)
ART 5000	2180BPK ART 5000 Gilson用 バルク滅菌済み	117.0	250チップ/袋	¥12,500	5

Thermo Scientific™ ART™ Solvent Safe™ 活性炭フィルターチップ

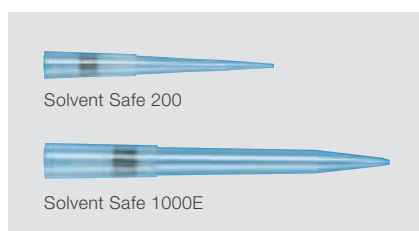

滅菌済/未滅菌

	製品番号	LR	製品名	全長(mm)	滅菌	包装	希望小売価格	大箱(入数)
Solvent Safe 200	5469PK	-	200 μL 活性炭フィルターチップ マイクロポイント	58.8	●	96チップ × 4ラック	¥12,300	10
	5069BPK	-	200 μL 活性炭フィルターチップ バルク マイクロポイント		-	500チップ/袋	¥12,300	5
Solvent Safe 1000E	5479EPK	-	1,000 μL 活性炭フィルターチップ	88.3	●	100チップ × 4ラック	¥15,500	8
	5079EBPK	-	1,000 μL 活性炭フィルターチップ バルク		-	500チップ/袋	¥15,500	5

目盛り付き: 10 μL, 50 μL, 100 μL (5X69シリーズ)

Thermo Scientific™ ART™ ゲルローディングチップ 20~100 μL

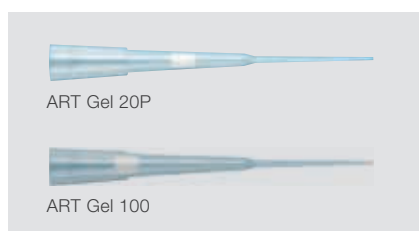

滅菌済

	製品番号	フィルター	先端	容量(μL)	全長(mm)	包装	希望小売価格	用途	大箱(入数)
ART Gel 20P	2155PPK	●	丸型	20	70.9	96チップ × 10ラック	¥23,100	アガロース、 2次元SDS PAGE、 タンパク質	4
ART Gel 100	2155PK	●	丸型	100	70.9		¥23,100		4

Thermo Scientific™ ART™ゲルローディングチップ 200 μL

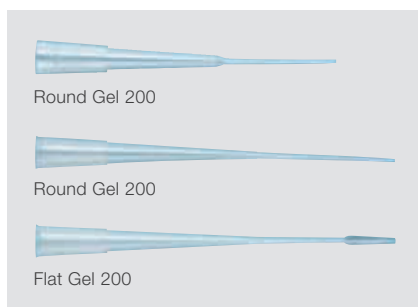

未滅菌

	製品番号	フィルター	先端	先端部外径 (mm)	先端部内径 (mm)	容量 (μL)	全長 (mm)	包装	希望小売価格	用途	大箱(入数)
	3690PK	—	丸型	0.6	0.3	200	68.6	1,000チップ/袋	¥6,600	DNAシーケンスゲル	10
Round Gel 200	3621PK	—	丸型	0.6	0.57	200	82.0	200チップ×1ラック	¥5,800	アガロース、2次元SDS PAGE、タンパク質	4
Flat Gel 200	3631PK	—	平型	0.4	0.37	200	82.2	200チップ×1ラック	¥11,600	ポリアクリルアミド、DNAシーケンスゲル	4

Solvent Safe

揮発性有機溶媒の分注に

- 活性炭を含んだフィルターが有機溶媒の有毒ガスを中和
- 有機溶媒の揮発性ガスによるピペットの劣化を低減
- ピペットの買い替えやキャリブレーションの頻度が低くなり、コストセービングに有効



ゲルローディングチップ

- 先端が極細のため、容易に細い隙間にチップの先端を挿入可能
- アガロースゲルの分注に便利な先端丸型
- ポリアクリルアミドゲル用の先端平型
- DNAシーケンスゲル用の先端平型

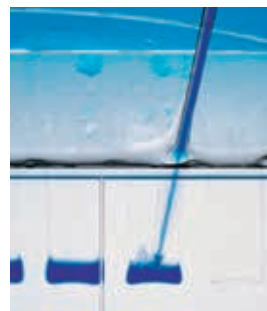

広口径チップ 200 μ L

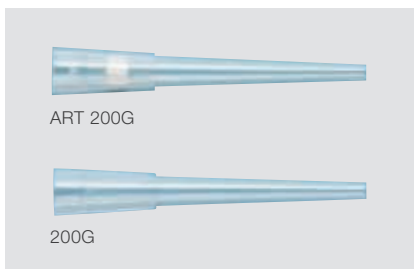

滅菌済

- 広口径チップは通常チップより70%も広いチップ先端
- DNAゲノム、繊細な細胞系、その他粘性の高いサンプルを扱う際に適している

	製品番号	フィルター	製品名	全長(mm)	包装	希望小売価格	大箱(入数)
ART 200G	2069GPK	●	ART 200G 広口径	49.7	96チップ × 10ラック	¥19,100	5
200G	3531PK	—	200 μ L 広口径	49.7		¥8,400	5

広口径ロングチップ 200 μ L

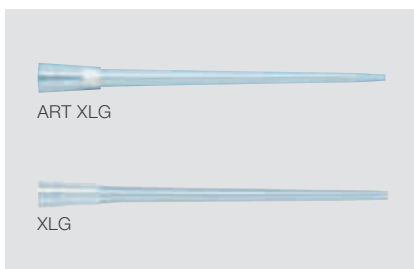

滅菌済/未滅菌

- 広口径チップは通常チップより70%も広いチップ先端
- DNAゲノム、繊細な細胞系、その他粘性の高いサンプルを扱う際に適している

	製品番号	フィルター	製品名	全長(mm)	滅菌	包装	希望小売価格	大箱(入数)
ART XLG	2160GPK	●	ART XLG 広口径	91.2	●	96チップ × 8ラック	¥21,800	4
XLG	3701PK	—	200 μ L ロングチップ 広口径	91.2	●		¥9,600	4
	3702PK	—	200 μ L ロングチップ 広口径	91.2	—		¥8,700	4

広口径チップ 1,000 μ L

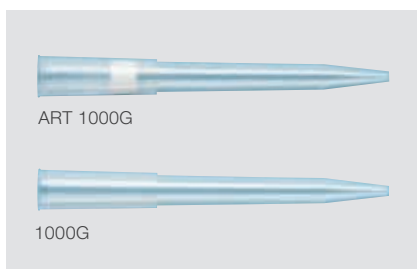

滅菌済/未滅菌

- 広口径チップは通常チップより70%も広いチップ先端
- DNAゲノム、繊細な細胞系、その他粘性の高いサンプルを扱う際に適している

	製品番号	フィルター	製品名	全長(mm)	滅菌	包装	希望小売価格	大箱(入数)
ART 1000G	2079GPK	●	ART 1000G 広口径	85.4	●	100チップ×8ラック	¥19,100	4
	3591PK	—	1,000 μ L 広口径	85.4	●	100チップ×8ラック	¥7,100	4
1000G	3592PK	—		85.4	—	100チップ×8ラック	¥6,000	4
	3590PK	—	1,000 μ L広口径 バルク	85.4	—	1,000チップ/袋	¥3,800	10

スタンダードチップ 200 μ L



未滅菌

	製品番号	LR	製品名	全長(mm)	包装	希望小売価格	大箱(入数)
200 Yellow Standard	3900PK	—	200 μ L イエローチップ バルク	50.0	1,000チップ/袋	¥3,000	10
200 Yellow Beveled-end	3920-11PK	—	200 μ L Beveled-end イエローチップ バルク	51.1		¥3,400	10

Beveled-endはチップ先端が斜めにカットしてあります。
ノーマルラックはフタ型で、フタとラック台が分離できます。

ラボチップ

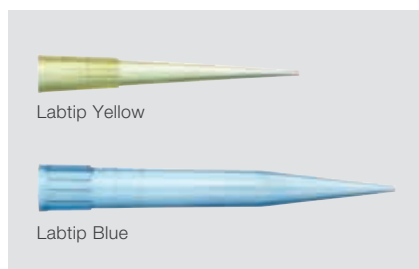

オートクレーブ可

未滅菌

- バルク、ラックタイプの2種類を用意

	製品番号	製品名	全長(mm)	包装	希望小売価格	大箱(入数)
Labtip Yellow	94300120	ラボチップイエロー(5~200 μL)	50.0	1,000チップ/袋	¥2,100	25
	94300130			96チップ×40ラック	¥21,600	1
Labtip Blue	94300220	ラボチップブルー(100~1,000 μL)	70.0	1,000チップ/袋	¥2,300	10
	94300230			60チップ×30ラック	¥11,400	1

1,000 μL チップ

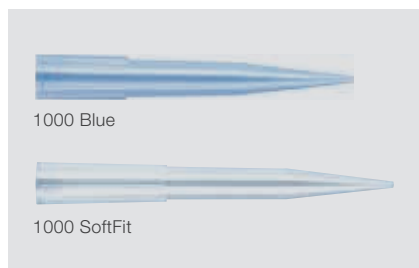

滅菌済/未滅菌

	製品番号	LR	製品名	全長(mm)	滅菌	包装	希望小売価格	大箱(入数)
1000 Blue	3951-11PK	-	1,000 μL ブルーチップ	70.6	●	100チップ×8ラック	¥8,200	4
	3950-11PK	-	1,000 μL ブルーチップ バルク		-	1,000チップ/袋	¥3,000	10
1000 SoftFit	3581PK	-	1,000 μL	79.0	●	100チップ×8ラック	¥8,200	4
	3581-05PK	●	1,000 μL		●	100チップ×8ラック	¥8,700	4
	3582PK	-	1,000 μL		-	100チップ×8ラック	¥7,200	4
	3580PK	-	1,000 μL バルク		-	1,000チップ/袋	¥3,900	10

ノーマルラックはフタ型で、フタとラック台が分離できます。

5,000 μ L チップ

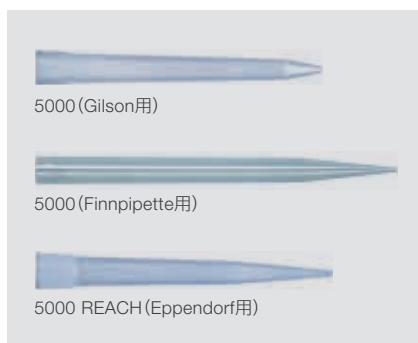

未滅菌

	製品番号	LR	製品名	全長(mm)	包装	希望小売価格	大箱(入数)
5000	3895PK	—	5,000 μ L バルク Gilson用	117.0		¥3,300	10
5000	3896PK	—	5,000 μ L バルク Finnpiptette用 マイクロポイント	147.4	250チップ/袋	¥3,300	10
5000 REACH	3897-11PK	—	5,000 μ L ロングチップ バルク Eppendorf用	121.0		¥3,600	10

チップ適合表	製品番号	Gilson																		
		シングルチャンネル											マルチチャンネル							
		Pipeteman P/G/L 0.2~2 µL	Pipeteman P/G/L 1~10 µL	Pipeteman P/G/L 2~20 µL	Pipeteman P/G/L 10~100 µL	Pipeteman P/G/L 20~200 µL	Pipeteman P/G/L 100~1,000 µL	Pipeteman P/G/L 0.5~5 mL	Pipeteman M 0.5~10 µL	Pipeteman M 2~20 µL	Pipeteman M 5~100 µL	Pipeteman M 20~200 µL	Pipeteman M 20~300 µL	Pipeteman M 100~1200 µL	Pipeteman M 0.5~5 mL	Pipeteman G/L/M 8 ch/12 ch ~10 µL	Pipeteman G/L/M 8 ch/12 ch ~20 µL	Pipeteman M 8 ch/12 ch ~100 µL	Pipeteman G/L/M 8 ch/12 ch ~200 µL	Pipeteman G/L/M 8 ch/12 ch ~300 µL
10 µL	2139	●	●					●							●					
10 µL	2139F																			
10 µL REACH	2140	●	●					●							●					
10/20 µL ウルトラマイクロ	2149E																			
20 µL	2149																			
20 µL	2149P			●					●											
50 µL	2780																			
100 µL	2065				●					●								●		
100 µL	2065E				●					●								●		
100 µL REACH	2159P				●					●							●	●		
200 µL	2069					●					●							●		
200 µL 広口径	2069G					●					●							●		
200 µL	2770				●						●							●		
200 µL REACH	2160P				●						●							●		
200 µL REACH 広口径	2160G				●						●							●		
300 µL	2070				●						●	●							●	
1,000 µL	2179					●														
1,000 µL	2079E					●														
1,000 µL	2279					●														
1,000 µL REACH	2079					●														
1,000 µL 広口径	2079G					●														
1,250 µL REACH	2080					●								●						●
5,000 µL	2180B						●								●					
10 µL	350X	●	●					●							●					
10 µL REACH	351X	●	●					●							●					
20 µL ウルトラマイクロ	352X																			
200 µL	355X			●	●	●			●	●	●						●	●	●	
200 µL 広口径	3531			●	●	●			●	●	●						●	●	●	
200 µL Yellow	3900			●	●	●			●	●	●									
200 µL Yellow	3920-11			●	●	●			●	●	●									
200 µL REACH	354X				●	●				●	●						●	●	●	
200 µL REACH 広口径	370X				●	●				●	●						●	●	●	
300 µL	377X				●	●				●	●	●							●	
1,000 µL	310X					●														
1,000 µL Blue	395X					●														
1,000 µL	358X					●														
1,000 µL REACH	379X					●														
1,000 µL 広口径	359X					●														
1,250 µL	315X					●								●						●
5,000 µL	3895						●								●					
5,000 µL	3896																			
5,000 µL	3897-11																			
Solvent Safe 200 µL	5X69					●					●							●		
Solvent Safe 1,000 µL	5X79E					●														
Gel Loading Filter 20 µL	2155P			●					●								●			
Gel Loading Filter 100 µL	2155				●					●								●		
Gel Loading 200 µL	3690			●	●	●			●	●	●									
Gel Loading 200 µL	3621			●	●	●			●	●	●									
Gel Loading 200 µL	3631			●	●	●			●	●	●									

チップ適合確認のためのサンプルを用意しております。

チップ適合表	製品番号	Eppendorf				Nichiryo													
		マルチチャンネル				シングルチャンネル													
		Research Plus/Reference 2/Xplorer/Plus 8 ch/12 ch 0.5~10 µL	Research Plus/Reference 2/Xplorer/Plus 8 ch/12 ch ~100 µL	Research Plus/Reference 2/Xplorer/Plus 8 ch/12 ch ~300 µL	Research Plus/Xplorer/Plus 8 ch/12 ch ~1,200 µL	Nichipet 0.1~2 µL	Nichipet 0.5~10 µL	Nichipet 2~20 µL	Nichipet 10~100 µL	Nichipet 20~200 µL	Nichipet 100~1000 µL	Nichipet 0.5~5 mL	Nichipet 1~10 mL						
フィルターチップ	10 µL	2139	●				●	●											
	10 µL	2139F																	
	10 µL REACH	2140	●				●	●											
	10/20 µL ウルトラマイクロ	2149E	●					●											
	20 µL	2149	●					●											
	20 µL	2149P							●										
	50 µL	2780							●										
	100 µL	2065		●					●	●									
	100 µL	2065E		●						●									
	100 µL REACH	2159P		●					●	●									
	200 µL	2069		●								●							
	200 µL 広口径	2069G		●									●						
	200 µL	2770		●									●						
	200 µL REACH	2160P		●									●						
	200 µL REACH 広口径	2160G		●									●						
	300 µL	2070		●									●						
	1,000 µL	2179													●				
	1,000 µL	2079E													●				
	1,000 µL	2279													●				
	1,000 µL REACH	2079				●									●				
1,000 µL 広口径	2079G													●					
1,250 µL REACH	2080																		
5,000 µL	2180B																		
ノンフィルターチップ	10 µL	350X	●				●	●											
	10 µL REACH	351X	●				●	●											
	20 µL ウルトラマイクロ	352X	●					●											
	200 µL	355X		●					●	●	●								
	200 µL 広口径	3531		●					●	●	●								
	200 µL Yellow	3900							●	●	●								
	200 µL Yellow	3920-11							●	●	●								
	200 µL REACH	354X		●					●	●	●								
	200 µL REACH 広口径	370X		●					●	●	●								
	300 µL	377X		●					●	●	●								
	1,000 µL	310X				●									●				
	1,000 µL Blue	395X													●				
	1,000 µL	358X													●				
	1,000 µL REACH	379X				●									●				
	1,000 µL 広口径	359X													●				
	1,250 µL	315X																	
	5,000 µL	3895																	
	5,000 µL	3896																	
	5,000 µL	3897-11																	
	その他チップ	Solvent Safe 200 µL	5X69										●						
Solvent Safe 1,000 µL		5X79E											●						
Gel Loading Filter 20 µL		2155P								●									
Gel Loading Filter 100 µL		2155		●								●							
Gel Loading 200 µL		3690								●	●	●							
Gel Loading 200 µL		3621								●	●	●							
Gel Loading 200 µL	3631								●	●	●								

チップ適合確認のためのサンプルを用意しております。

オートメーションチップ

Clear Tips for epMotion™ and Eppendorf™ epMotion™ Automated Pipetting System

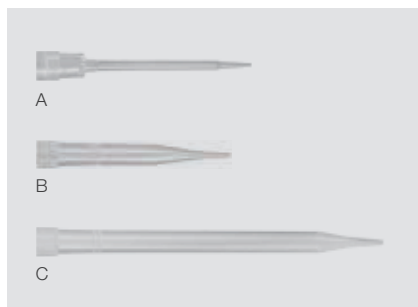

滅菌済/未滅菌

	製品番号	容量 (µL)	フィルター	滅菌	包装	希望小売価格
A	965-021	50	●	●	96本/ラック、10ラック/パック、4/ケース (3,840本)	¥121,800
	965-261		—	●	96本/ラック、10ラック/パック、4/ケース (3,840本)	¥79,400
	965-262		—	—	96本/ラック、10ラック/パック、4/ケース (3,840本)	¥71,000
B	966-021	300	●	●	96本/ラック、10ラック/パック、4/ケース (3,840本)	¥121,800
	966-261		—	●	96本/ラック、10ラック/パック、4/ケース (3,840本)	¥79,800
	966-262		—	—	96本/ラック、10ラック/パック、4/ケース (3,840本)	¥71,000
C	967-021	1,000	●	●	96本/ラック、10ラック/パック、4/ケース (3,840本)	¥121,800
	967-261		—	●	96本/ラック、10ラック/パック、4/ケース (3,840本)	¥79,800
	967-262		—	—	96本/ラック、10ラック/パック、4/ケース (3,840本)	¥71,000

納期はお問い合わせください。

適合表

製品番号	製品名	Eppendorf PN
965-021	epMotion用Automationチップ 50 µLクリア フィルター付き	0030 015.215 or 0030 014.413
965-261	epMotion用Automationチップ 50 µLクリア	0030 015.207
965-262	epMotion用Automationチップ 50 µLクリア	0030 014.405
966-021	epMotion用Automationチップ 300 µLクリア フィルター付き	0030 015.231 or 0030 014.456
966-261	epMotion用Automationチップ 300 µLクリア	0030 015.223
966-262	epMotion用Automationチップ 300 µLクリア	0030 014.448
967-021	epMotion用Automationチップ 1,000 µLクリア フィルター付き	0030 015.258 or 0030 014.499
967-261	epMotion用Automationチップ 1,000 µLクリア	0030 015.240
967-262	epMotion用Automationチップ 1,000 µLクリア	0030 014.480

Clear Tips for Beckman™ Biomek™ FX/NX, Multimek™ and Biomek 3000/4000 (~50 μL)

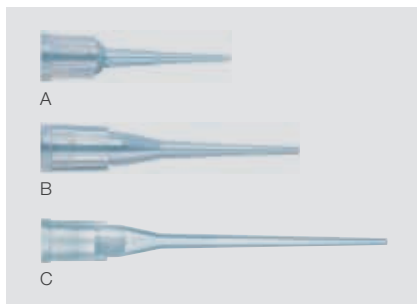

滅菌済/未滅菌

	製品番号	容量(μL)	フィルター	LR	滅菌	包装	希望小売価格	
A	912-261PK	10	—	—	●	96本 × 10ラック	¥16,600	
	912-262PK		—	—	—	96本 × 10ラック	¥14,300	
	912-021PK	8	●	—	●	96本 × 10ラック	¥28,500	
B	918-261PK	20	—	—	●	96本 × 10ラック	¥13,700	
	918-262PK		—	—	—	96本 × 10ラック	¥12,300	
	918-262-05PK		—	●	—	—	96本 × 10ラック	¥14,300
	918-021PK		●	—	●	96本 × 10ラック	¥23,100	
	918-021-05PK		●	●	●	96本 × 10ラック	¥27,800	
C	916-261PK	50	—	—	●	96本 × 10ラック	¥13,900	
	916-262PK		—	—	—	96本 × 10ラック	¥12,900	
	916-262-05PK		—	●	—	96本 × 10ラック	¥14,700	
	916-021PK	40	●	—	●	96本 × 10ラック	¥24,100	
	916-021-05		●	●	●	96本 × 10ラック	¥29,200	

納期はお問い合わせください。

Clear Tips for Beckman Biomek FX/NX, Multimek and Biomek 3000/4000 (~250 μL)

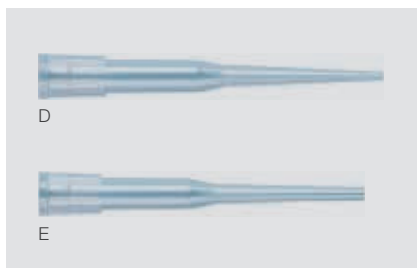

滅菌済/未滅菌

	製品番号	容量(μL)	フィルター	LR	滅菌	包装	希望小売価格
D	919-261PK	250	—	—	●	96本 × 10ラック	¥13,700
	919-261-05PK		—	●	●	96本 × 10ラック	¥16,000
	919-262PK		—	—	—	96本 × 10ラック	¥12,300
	919-262-05PK		—	●	—	—	96本 × 10ラック
	919-021PK	130	●	—	●	96本 × 10ラック	¥23,400
	919-021-05PK	130	●	●	●	96本 × 10ラック	¥27,800
E (広口径タイプ)	919-261GPK	250	—	—	●	96本 × 10ラック	¥13,700
	919-262GPK	250	—	—	—	96本 × 10ラック	¥12,300
	919-021GPK	130	●	—	●	96本 × 10ラック	¥23,400

納期はお問い合わせください。

Carbon Tips for Biomek FX/NX with Span-8



滅菌済/未滅菌

	製品番号	容量 (μL)	フィルター	滅菌	包装	希望小売価格
A	918-251PK	20	—	●	96本 × 10ラック	¥27,300
	918-252PK		—	—	96本 × 10ラック	¥26,200
	918-011PK		●	●	96本 × 10ラック	¥40,300
B	919-251PK	250	—	●	96本 × 10ラック	¥27,300
	919-252PK		—	—	96本 × 10ラック	¥26,200
	919-011PK		●	●	96本 × 10ラック	¥40,300

納期はお問い合わせください。

Clear Tips for Biomek 1000/2000

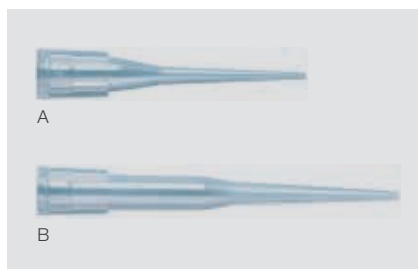

滅菌済/未滅菌

	製品番号	容量 (μL)	フィルター	LR	滅菌	包装	希望小売価格	
A	915-261PK	20	—	—	●	96本 × 10ラック	¥13,500	
	915-261-05		—	●	●	96本 × 10ラック	¥16,000	
	915-262PK		—	—	—	96本 × 10ラック	¥11,700	
	915-262-05		—	—	●	—	96本 × 10ラック	¥14,600
	915-021PK		●	—	●	96本 × 10ラック	¥26,200	
	915-021-05		●	●	●	96本 × 10ラック	¥31,300	
B	917-261PK	200	—	—	●	96本 × 10ラック	¥13,500	
	917-261-05		—	●	●	96本 × 10ラック	¥16,000	
	917-262PK		—	—	—	96本 × 10ラック	¥11,700	
	917-262-05		—	—	●	—	96本 × 10ラック	¥14,600
	917-021PK		●	—	●	96本 × 10ラック	¥26,200	
	917-021-05		●	●	●	96本 × 10ラック	¥31,300	

納期はお問い合わせください。

Clear Tips for Beckman Biomek FX with a 384 head or Multimek AP384

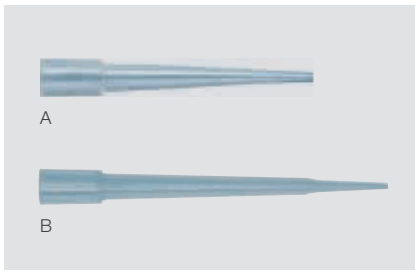

滅菌済/未滅菌

	製品番号	容量 (μL)	フィルター	LR	滅菌	包装	希望小売価格
A	935-261PK	30	—	—	●	384本 × 10ラック	¥162,700
	935-261-05		—	●	●	384本 × 10ラック	¥184,100
	935-262PK		—	—	—	384本 × 10ラック	¥148,900
	935-262-05		—	●	—	384本 × 10ラック	¥168,600
	935-021PK	25	●	—	●	384本 × 10ラック	¥182,800
	935-021-05		●	●	●	384本 × 10ラック	¥204,800
B	938-261	50	—	—	●	384本 × 10ラック	¥166,600
	938-262		—	—	—	384本 × 10ラック	¥159,800
	938-021	40	●	—	●	384本 × 10ラック	¥186,400

納期はお問い合わせください。

Carbon Tips for Tecan™ Genesis™, Freedom Evo™, Miniprep, Cavro™ Workstation and PerkinElmer™ MultiPROBE™ II HT/II HT EX

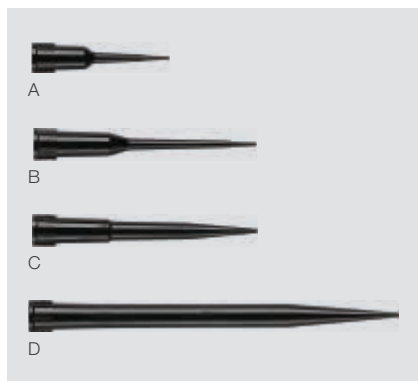

滅菌済/未滅菌

	製品番号	容量 (μL)	フィルター	滅菌	包装	希望小売価格
A	901-251	20	—	●	96本 × 10トレイ	¥22,900
	901-252	20	—	—	96本 × 10トレイ	¥22,000
	901-011	10	●	●	96本 × 10トレイ	¥31,500
	901-253	20	—	—	エコノパック 96本 × 50トレイ	¥86,200
B	902-251	50	—	●	96本 × 10トレイ	¥22,900
	902-252		—	—	96本 × 10トレイ	¥22,000
	902-011		●	●	96本 × 10トレイ	¥31,500
	902-253		—	—	エコノパック 96本 × 50トレイ	¥86,200
C	903-251	200	—	●	96本 × 10トレイ	¥20,700
	903-252	200	—	—	96本 × 10トレイ	¥19,300
	903-011	175	●	●	96本 × 10トレイ	¥30,100
	903-253	200	—	—	エコノパック 96本 × 50トレイ	¥86,200
D	904-251	1,000	—	●	96本 × 10トレイ	¥20,700
	904-252		—	—	96本 × 10トレイ	¥19,300
	904-011		●	●	96本 × 10トレイ	¥30,100
	904-253		—	—	エコノパック 96本 × 50トレイ	¥86,200

納期はお問い合わせください。

Carbon Tips for Tecan Genesis, Freedom Evo, Miniprep, Cavro Workstation and PerkinElmer MultiPROBE II HT / II HT EX (広口径タイプ)



滅菌済 / 未滅菌

	製品番号	容量 (μL)	フィルター	滅菌	包装	希望小売価格
E	903-251G	200	—	●	96本 × 10トレイ	¥20,700
	903-252G		—	—	96本 × 10トレイ	¥20,100
	903-011G	175	●	●	96本 × 10トレイ	¥30,100
F	904-251G	1,000	—	●	96本 × 10トレイ	¥20,700
	904-252G		—	—	96本 × 10トレイ	¥20,100
	904-011G	●	●	96本 × 10トレイ	¥30,100	

納期はお問い合わせください。

Clear Tips for Tecan Genesis, Freedom Evo, Miniprep, Cavro Workstation and PerkinElmer MultiPROBE II HT / II HT EX

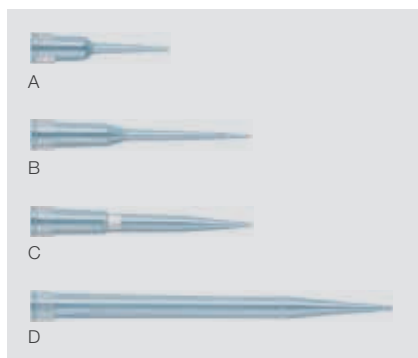

滅菌済 / 未滅菌

	製品番号	容量(μL)	フィルター	滅菌	包装	希望小売価格
A	901-261	20	—	●	96本 × 10トレイ	¥18,800
	901-262		—	—	96本 × 10トレイ	¥16,900
	901-021	10	●	●	96本 × 10トレイ	¥23,400
B	902-261	50	—	●	96本 × 10トレイ	¥18,800
	902-262		—	—	96本 × 10トレイ	¥16,900
	902-021	●	●	96本 × 10トレイ	¥23,400	
C	903-261	200	—	●	96本 × 10トレイ	¥18,200
	903-262		—	—	96本 × 10トレイ	¥16,100
	903-021	175	●	●	96本 × 10トレイ	¥22,400
D	904-261	1,000	—	●	96本 × 10トレイ	¥18,200
	904-262		—	—	96本 × 10トレイ	¥16,100
	904-021	●	●	96本 × 10トレイ	¥22,400	

納期はお問い合わせください。

Clear Tips for Tecan Te-MO™ and Aquarius™

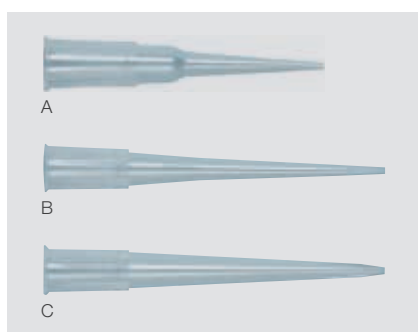

滅菌済 / 未滅菌

	製品番号	容量(μL)	フィルター	滅菌	包装	希望小売価格
A	906-261PK	50	—	●	96本 × 10ラック	¥12,900
	906-262PK		—	—	96本 × 10ラック	¥11,700
	906-021PK	●	●	96本 × 10ラック	¥18,800	
B	907-261PK	100	—	●	96本 × 10ラック	¥12,900
	907-262PK		—	—	96本 × 10ラック	¥11,700
	907-021PK	80	●	●	96本 × 10ラック	¥18,800
C	908-261PK	200	—	●	96本 × 10ラック	¥12,900
	908-262PK		—	—	96本 × 10ラック	¥11,700
	908-021PK	150	●	●	96本 × 10ラック	¥18,800

納期はお問い合わせください。

Clear Tips for PerkinElmer PlateTrak™, MiniTrak™ and Evolution P-3™

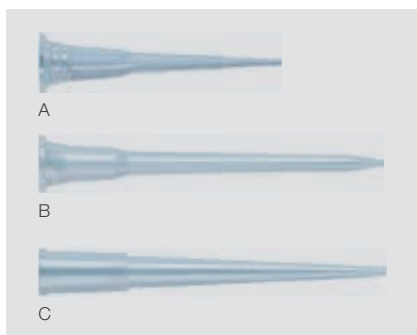

滅菌済/未滅菌

	製品番号	容量 (μL)	フィルター	LR	滅菌	包装	希望小売価格
A	925-261PK	20	—	—	●	96本 × 10ラック	¥13,500
	925-262PK	20	—	—	—	96本 × 10ラック	¥11,600
	925-021PK	10	●	—	●	96本 × 10ラック	¥33,800
B	927-261PK	50	—	—	●	96本 × 10ラック	¥13,900
	927-261-05PK	50	—	●	●	96本 × 10ラック	¥15,500
	927-262PK	50	—	—	—	96本 × 10ラック	¥11,700
	927-021PK	40	●	—	●	96本 × 10ラック	¥36,300
C	929-261PK	235	—	—	●	96本 × 10ラック	¥13,900
	929-262PK	235	—	—	—	96本 × 10ラック	¥11,700
	929-021PK	190	●	—	●	96本 × 10ラック	¥36,300

納期はお問い合わせください。

Clear Tips for PerkinElmer PlateTrak, MiniTrak, Evolution P-3 with 384 Head and Molecular Devices FLIPR™ with Type A or CCS 384 Head

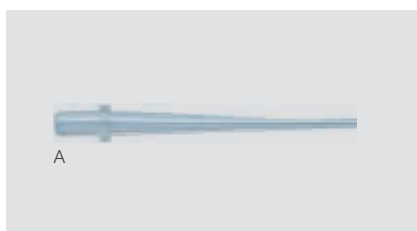

滅菌済/未滅菌

	製品番号	容量 (μL)	フィルター	滅菌	包装	希望小売価格
A	931-261PK	30	—	●	384本 × 10ラック	¥130,800
	931-262PK	30	—	—	384本 × 10ラック	¥124,000
	931-021PK	20	●	●	384本 × 10ラック	¥145,600

納期はお問い合わせください。

Clear Tips for Molecular Devices PatchXpress™

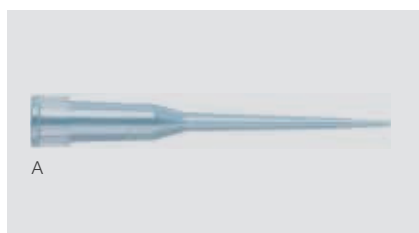

滅菌済/未滅菌

	製品番号	容量(μL)	フィルター	滅菌	包装	希望小売価格
A	902-261XP	50	—	●	96本 × 10ラック	¥18,800

納期はお問い合わせください。

Clear Tips for Caliper™ RapidPlate™, Presto™, SciClone™ and Allegro™

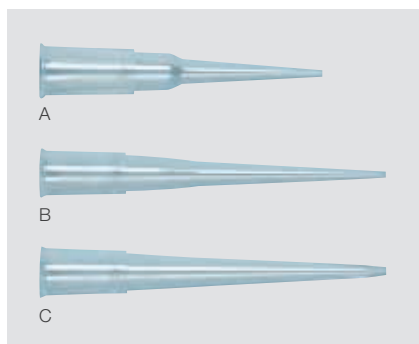

滅菌済/未滅菌

	製品番号	容量(μL)	フィルター	滅菌	包装	希望小売価格
A	920-261PK	50	—	●	96本 × 10ラック	¥11,700
	920-262PK	50	—	—	96本 × 10ラック	¥10,700
	920-021PK	40	●	●	96本 × 10ラック	¥20,100
B	921-261PK	100	—	●	96本 × 10ラック	¥11,700
	921-262PK	100	—	—	96本 × 10ラック	¥10,700
	921-021PK	80	●	●	96本 × 10ラック	¥20,100
C	923-261PK	200	—	●	96本 × 10ラック	¥11,700
	923-262PK	200	—	—	96本 × 10ラック	¥10,700
	923-021PK	150	●	●	96本 × 10ラック	¥20,100

納期はお問い合わせください。

Clear Tips for QIAGEN™ BioRobot™ 3000, BioRobot 8000, BioRobot 9600, BioRobot 9604, Rosys™ and Colibri™

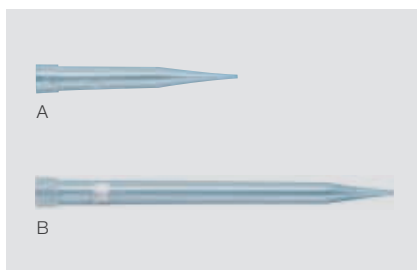

滅菌済/未滅菌

	製品番号	容量 (μL)	フィルター	滅菌	包装	希望小売価格
A	951-261	300	—	●	96本 × 10トレイ	¥18,200
	951-262	300	—	—	96本 × 10トレイ	¥16,900
	951-021	250	●	●	96本 × 10トレイ	¥23,200
B	953-261	1,100	—	●	96本 × 10トレイ	¥18,200
	953-262	1,100	—	—	96本 × 10トレイ	¥16,900
	953-021	1,000	●	●	96本 × 10トレイ	¥23,200

納期はお問い合わせください。

Carbon Tips for QIAGEN BioRobot 3000, BioRobot 8000, BioRobot 9600, BioRobot 9604, Rosys and Colibri



滅菌済/未滅菌

	製品番号	容量 (μL)	フィルター	滅菌	包装	希望小売価格
A	951-251	300	—	●	96本 × 10トレイ	¥22,400
	951-252		—	—	96本 × 10トレイ	¥20,200
	951-253		—	—	エコノパック 96本 × 50トレイ	¥86,200
	951-011	250	●	●	96本 × 10トレイ	¥29,300
B	953-251	1,100	—	●	96本 × 10トレイ	¥22,400
	953-252	1,100	—	—	96本 × 10トレイ	¥20,200
	953-011	1,000	●	●	96本 × 10トレイ	¥29,300

納期はお問い合わせください。

マイクロプレート試薬ディスペンサー

Thermo Scientific™ Multidrop™ Combi+およびCombi SMART+ マイクロプレート試薬ディスペンサー



- 6、12、24、48、96、384、1536ウェルプレート(高さ5~50 mm)に対応
- 0.5~2,500 μ Lの分注に対応
- 高速分注:6秒(5 μ L 384ウェルプレート)、15秒(1 μ L 1536ウェルプレート)
- 高い分注精度を実現(10 μ L分注時でCV 3%以下)
- ロボット接続にも対応し、各種プレートに対応した高速・高精度ディスペンサー
- Combi SMART+はRFIDを利用したカセットの使用回数をカウントする寿命モニター搭載

本体仕様

Multidrop Combi	
寸法	W 355 × D 330 × H 220 mm
重量	9.1 kg
電源	100~240 VAC、50/60 Hz

製品番号	製品	詳細	希望小売価格
5840330	Multidrop Combi+	標準添付品	¥2,707,000
5840340	Multidrop Combi SMART+	スタンダードディスペンサカセット、1セット	¥3,195,000

Thermo Scientific™ Multidrop™ Combi nL マイクロプレート試薬ディスペンサー



- 96、384、1536ウェルプレート(高さ5~50 mm)に対応
- 50 nL~50 μ Lの分注に対応
- 384ウェルプレートへ最短6秒(50 nL)での迅速分注
- 扱いやすさと信頼性が向上するPCソフトウェア(当社Webサイトより入手可能)
- Multidropシリーズを踏襲したコンパクトなデザイン
- ロボット接続にも対応可

本体仕様

Multidrop Combi nL	
寸法	W 355 × D 375 × H 220 mm
重量	9.6 kg
電源	100~240 VAC、50/60 Hz

製品番号	製品	詳細	希望小売価格
5840400	Multidrop Combi nL	標準添付品 試薬リザーバー 250 mL	¥4,449,000

Thermo Scientific™ Multidrop™ Pico 8 マイクロプレート試薬ディスペンサー



- 12、24、48、96、384、1536ウェルプレート(高さ6~47 mm)に対応
- 11 pL~10 μLの分注に対応
- 試薬やサンプルのデッドボリュームを最大で10倍削減
- 従来手法の希釈では10分かかる作業を15秒で実現
- qPCRワークフローのスピードアップ
- 最大8種類の複数試薬の自動分注が可能
- DMSO、水溶液(界面活性剤を含む)、PCR マスターミックスの分注が可能
- ロボット接続にも対応可

本体仕様

Multidrop Pico 8	
寸法	W 470 × D 380 × H 230 mm
重量	14.1 kg
電源	100~240 VAC、50/60 Hz

製品番号	製品	入数	希望小売価格
5840600	Multidrop Pico 8 Digital Dispenser	1台	¥6,384,000
LTR0003	4ウェル 200 μL分注ヘッドカセットPico 8用	20個	¥160,200
LTR0004	8ウェル 20 μL分注ヘッドカセットPico 8用	20個	¥160,200
81110987	機器制御用PC Microsoft™ Office付き	1台	¥279,500

Pico本体には分注ヘッドカセットおよび機器制御用PCは添付されておりません。別途ご購入ください。

Thermo Scientific™ Multidrop™ Pico 1 マイクロプレート試薬ディスペンサー



- 12、24、48、96、384ウェルプレート(高さ6~47 mm)に対応(1536ウェル不可)
- 11 pL~10 μLの分注に対応
- コンパクトなデザイン
- 1試薬のルーチンの微量分注に最適
- DMSO、水溶液(界面活性剤を含む)、PCRマスターミックスの分注が可能
- Pico 1はロボット接続不可

本体仕様

Multidrop Pico 1	
寸法	W 310 × D 280 × H 200 mm
重量	5.9 kg
電源	100~240 VAC、50/60 Hz

製品番号	製品	入数	希望小売価格
5840500	Multidrop Pico 1 Digital Dispenser	1台	¥2,022,000
LTR0001	1ウェル 20 μL 分注ヘッドカセット Pico 1用	30個	¥156,300
LTR0002	1ウェル 200 μL 分注ヘッドカセットPico 1用	30個	¥156,300
81110987	機器制御用PC Microsoft™ Office付き	1台	¥279,500

Pico本体には分注ヘッドカセットおよび機器制御用PCは添付されておりません。別途ご購入ください。

マイクロチューブ／凍結保存チューブ



マイクロチューブ／チューブラック	80
Nunc／Nalgene 凍結保存チューブ	86
細胞凍結・融解のプロトコル	87
凍結保存チューブ	88
凍結保存用アクセサリ	94
ストレージボックス	99
卓上クーラー	105
Nunc／Nalgene クライオボックス／クライオアクセサリ適合表	109
2Dコード付きチューブ	111
2Dコード付きチューブ／スクリュートップタイプ	113
2Dコード付きチューブ／オープントップタイプ	121
2Dコード付きチューブ用アクセサリ	125
2Dコード付きチューブ関連機器	128

マイクロチューブ

Thermo Scientific™ スナップキャップマイクロチューブ

フタと側面にフロスティ加工済み

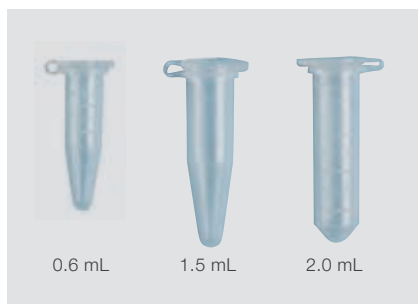

パイロジェンフリー DNase/RNaseフリー オートクレーブ可 滅菌済/未滅菌

【材質】 PP

製品番号	仕様	滅菌	遠心強度 (×g)	包装 (個×包)	希望小売価格	大箱 (入数)
3446PK	0.6 mL マイクロチューブ目盛り付き	—	30,000	100 × 10	¥3,600	10
3449PK	0.6 mL マイクロチューブ目盛り付き	●	30,000	100 × 10	¥7,400	10
3448PK	1.5 mL マイクロチューブ目盛り付き	—	26,000	50 × 10	¥2,000	10
3451PK	1.5 mL マイクロチューブ目盛り付き	●	26,000	50 × 10	¥4,800	10
3434PK	2.0 mL マイクロチューブ目盛り付き	—	25,000	50 × 10	¥2,400	10
3453PK	2.0 mL マイクロチューブ目盛り付き	●	25,000	50 × 10	¥4,800	10

Thermo Scientific™ ロック付きマイクロチューブ

蒸発などによるサンプルロスを低減するためのロック付き | 個別包装あり



パイロジェンフリー DNase/RNaseフリー オートクレーブ可 滅菌済/未滅菌

【材質】 PP

製品番号	仕様	滅菌	遠心強度 (×g)	包装 (個×包)	希望小売価格	大箱 (入数)
3454PK	0.6 mL ロック付き マイクロチューブ目盛り付き	—	30,000	100 × 10	¥4,300	10
3455-11PK	0.6 mL ロック付き マイクロチューブ目盛り付き	●	30,000	100 × 10	¥7,400	10
3456PK	1.5 mL ロック付き マイクロチューブ目盛り付き	—	24,000	50 × 10	¥2,700	10
3457PK	1.5 mL ロック付き マイクロチューブ目盛り付き	●	24,000	50 × 10	¥4,800	10

個別包装タイプ

滅菌済

【材質】 PP

製品番号	仕様	遠心強度 (×g)	包装 (個×包)	希望小売価格	大箱 (入数)
3455IWPK	0.6 mL ロック付き マイクロチューブ目盛り付き	30,000	500 / 個別包装	¥7,900	5
3457IWPK	1.5 mL ロック付き マイクロチューブ目盛り付き	24,000	500 / 個別包装	¥7,900	5

Thermo Scientific™ スクリューキャップ付きマイクロチューブ



パイロジェンフリー

DNase/RNaseフリー

滅菌済/未滅菌

【材質】 本体:PP/O-リング:Sulfer cured EPDM

製品番号	仕様	滅菌	カラー	遠心強度(×g)	包装(1包)	希望小売価格	大箱(入数)
3460PK	0.5 mL コニカル底マイクロチューブ O-リング付き スクリューキャップ別包装	—	クリア	25,000	500	¥14,700	10
3431-11	0.5 mL コニカル底マイクロチューブ O-リング付き スクリューキャップ付き	●	クリア	25,000	500	¥15,300	10
3460A	0.5 mL コニカル底マイクロチューブ O-リング付き スクリューキャップ別包装	—	褐色	25,000	500	¥14,700	10
3431A	0.5 mL コニカル底マイクロチューブ O-リング付き スクリューキャップ付き	●	褐色	25,000	500	¥15,300	10
3462PK	0.5 mL コニカル底マイクロチューブのみ	—	クリア	25,000	500	¥6,500	10
3464PK	1.5 mL コニカル底マイクロチューブ O-リング付き スクリューキャップ別包装	—	クリア	20,000	500	¥14,700	10
3461	1.5 mL コニカル底マイクロチューブ O-リング付き スクリューキャップ付き	●	クリア	20,000	500	¥15,300	10
3464A	1.5 mL コニカル底マイクロチューブ O-リング付き スクリューキャップ別包装	—	褐色	20,000	500	¥14,700	10
3461A	1.5 mL コニカル底マイクロチューブ O-リング付き スクリューキャップ付き	●	褐色	20,000	500	¥15,300	10
3466PK	1.5 mL コニカル底マイクロチューブのみ	—	クリア	20,000	500	¥6,500	10
3468PK	2.0 mL コニカル底マイクロチューブ O-リング付き スクリューキャップ別包装	—	クリア	20,000	500	¥14,700	10
3463PK	2.0 mL コニカル底マイクロチューブ O-リング付き スクリューキャップ付き	●	クリア	20,000	500	¥15,300	10
3468A	2.0 mL コニカル底マイクロチューブ O-リング付き スクリューキャップ別包装	—	褐色	20,000	500	¥14,700	10
3463A	2.0 mL コニカル底マイクロチューブ O-リング付き スクリューキャップ付き	●	褐色	20,000	500	¥15,300	10
3470PK	2.0 mL コニカル底マイクロチューブのみ	—	クリア	20,000	500	¥6,500	10

Thermo Scientific™ スクリューキャップ付きマイクロチューブ (自立型)



パイロジェンフリー DNase/RNaseフリー 滅菌済/未滅菌

- 褐色チューブも用意

【材質】 本体:PP/O-リング:Sulfer cured EPDM

製品番号	仕様	滅菌	カラー	遠心強度 (×g)	包装 (1包)	希望小売価格	大箱 (入数)
3472PK	0.5 mL 自立型マイクロチューブ O-リング付き スクリューキャップ別包装	—	クリア	30,000	500	¥14,700	10
3465PK	0.5 mL 自立型マイクロチューブ O-リング付き スクリューキャップ付き	●	クリア	30,000	500	¥15,300	10
3472A	0.5 mL 自立型マイクロチューブ O-リング付き スクリューキャップ別包装	—	褐色	30,000	500	¥14,700	10
3465A	0.5 mL 自立型マイクロチューブ O-リング付き スクリューキャップ付き	●	褐色	30,000	500	¥15,300	10
3422-11PK	0.5 mL 自立型マイクロチューブのみ	—	クリア	30,000	500	¥6,500	10
3474PK	1.5 mL 自立型マイクロチューブ O-リング付き スクリューキャップ別包装	—	クリア	18,000	500	¥14,700	10
3467	1.5 mL 自立型マイクロチューブ O-リング付き スクリューキャップ付き	●	クリア	18,000	500	¥15,300	10
3474A	1.5 mL 自立型マイクロチューブ O-リング付き スクリューキャップ別包装	—	褐色	18,000	500	¥14,700	10
3467A	1.5 mL 自立型マイクロチューブ O-リング付き スクリューキャップ付き	●	褐色	18,000	500	¥15,300	10
3478PK	1.5 mL 自立型マイクロチューブのみ	—	クリア	18,000	500	¥6,500	10
3488PK	2.0 mL 自立型マイクロチューブ O-リング付き スクリューキャップ別包装	—	クリア	18,000	500	¥14,700	10
3469-11PK	2.0 mL 自立型マイクロチューブ O-リング付き スクリューキャップ付き	●	クリア	18,000	500	¥15,300	10
3488A	2.0 mL 自立型マイクロチューブ O-リング付き スクリューキャップ別包装	—	褐色	18,000	500	¥14,700	10
3469APK	2.0 mL 自立型マイクロチューブ O-リング付き スクリューキャップ付き	●	褐色	18,000	500	¥15,300	10
3490PK	2.0 mL 自立型マイクロチューブのみ	—	クリア	18,000	500	¥6,500	10

Thermo Scientific™ O-リング付きスクリューキャップ



オートクレーブ可

【材質】 本体:PP/O-リング:Sulfer cured EPDM

(硫化物架橋剤を用いたエチレン・プロピレン共重合エラストマー)

製品番号	色	包装(個×包)	希望小売価格	大箱(入数)
3471PK	クリア	50 × 10	¥8,600	10
3471BPK	青		¥8,600	10
3471GPK	緑		¥8,600	10
3471OPK	オレンジ		¥8,600	10
3471RPK	赤		¥8,600	10
3471YPK	黄色		¥8,600	10

納期はお問い合わせください。

Thermo Scientific™ マイクロタイターチューブ



パイロジェンフリー DNase/RNaseフリー オートクレーブ可 オートメーション対応 滅菌済/未滅菌

【材質】 チューブ・ラック:PP

製品番号	仕様	滅菌	包装	希望小売価格	大箱(入数)
3492PK	1.2 mLマイクロチューブ	—	1,000/袋	¥5,100	10
3496PK	1.2 mLマイクロチューブ ロボット用ラック	—	96 × 10ラック	¥8,000	5
3487PK	1.2 mLマイクロチューブ ロボット用ラック	●	96 × 10ラック	¥8,500	5

Thermo Scientific™ マイクロタイターチューブ用キャップ

8連ストリップとしても、ハサミで切り離して1ウェルごとのキャップとしても使用可



パイロジェンフリー DNase/RNaseフリー オートメーション対応

【材質】 LDPE

製品番号	仕様	滅菌	包装	希望小売価格	大箱(入数)
3425-11PK	1.2 mLマイクロチューブ用 8連ストリップ	●	12本 × 10	¥3,200	5
3426-11PK	1.2 mLマイクロチューブ用 8連ストリップ	—	12本 × 10	¥3,100	5

Thermo Scientific™ Nalgene™ マイクロチューブラック

5973



オートクレーブ可

- 各列と行に記号と数字が成形されているので、チューブの識別に便利
- 積み重ね可能

【材質】 本体:ResMer

製品番号	適合チューブ容量 (mL)	色	列	サイズL × W × H (mm)	包装(1包)	希望小売価格
5973-0015PK	1.5	白	4 × 6	143 × 90 × 52	8	¥3,400

Thermo Scientific™ FlipStrip™ マイクロチューブラック (フタ付き)

ラックの積み重ね可能 (フタ付き) | リバーシブルタイプ (0.2 mL、0.5 (0.6) mL、1.5 mL チューブ)



オートクレーブ可

【材質】 本体:PP

製品番号	色	収納チューブ数	包装 (1包)	希望小売価格
8668	蛍光ピンク	0.2 mL チューブ 8 × 12本 および	1	¥3,600
8678	蛍光オレンジ	0.5 (0.6) mL チューブ 8 × 12本		
8688	蛍光緑	または 1.5 mL チューブ 12本		

Thermo Scientific™ リバーシブル マイクロチューブラック (フタ付き)

ラックの積み重ね可能 (フタ付き) | リバーシブルタイプ (0.2 mL、0.5 (0.6) mL チューブ)

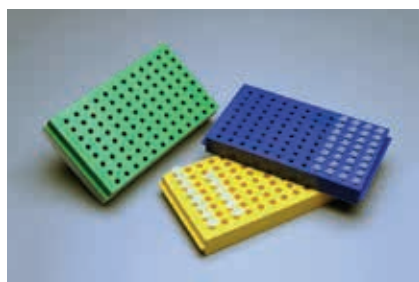

オートクレーブ可

【材質】 本体:PP

製品番号	色	収納チューブ数	包装 (1包)	希望小売価格
8660	蛍光ピンク	0.2 mL チューブ 8 × 12本	1	¥3,600
8670	蛍光オレンジ	または		
8680JP	蛍光緑	0.5 (0.6) mL チューブ 8 × 12本		

Thermo Scientific™ 96ウェルFLIPPER™ マイクロチューブラック (フタ付き)

ラックの積み重ね可能 (フタ付き) | リバーシブルタイプ (0.5 (0.6) mL、1.5 mL、2.0 mL チューブ)



オートクレーブ可

【材質】 本体:PP

製品番号	色	収納チューブ数	包装 (1包)	希望小売価格
8760	蛍光ピンク	0.5 (0.6) mL チューブ 8 × 12本	1	¥3,200
8770-11	蛍光オレンジ	または		
8780	蛍光緑	1.5 / 2.0 mL チューブ 8 × 12本		

Thermo Scientific™ 4-WAY FLIPPER™ ラック



オートクレーブ可

- 4種類のチューブに対応したラック

【材質】 本体:PP

製品番号	色	収納チューブ数	包装(1包)	希望小売価格
8850JP	蛍光緑	50 mLチューブ4本		
8860	蛍光オレンジ	15 mLチューブ12本 0.5 mLチューブ32本	1	¥2,800
8870JP	蛍光ピンク	1.5/2.0 mLチューブ24本		

Thermo Scientific™ フリーザーボックス

温度耐性:-80~121 °C | 1.5 mLもしくは2.0 mLチューブを81本収納可能



オートクレーブ可

【材質】 本体:PP

製品番号	色	収納チューブ数	包装(1包)	希望小売価格
8800	ナチュラル			
8810	蛍光緑	1.5 mL/2.0 mL チューブ 9 × 9本	ラック、カバー 各20枚	¥32,500
8820	蛍光オレンジ			
8830-11	蛍光ピンク			

フタ付き

Thermo Scientific™ Nalgene™ Unwire™ フロートマイクロチューブラック

5974



- 丸型ラックは400 mL または1 L ビーカー内に設置可能
- 角型ラックは全ての穴にチューブが挿入されるとウォーターバス内で安定して浮くように設計
- 卓上使用時はチューブの先端が実験台に触れない
- 上面に文字と番号が成形されているのでサンプルの識別が容易
- 使用温度範囲:-70~100 °C(オートクレーブ不可)

【材質】 本体:PP

製品番号	形状	色	適合チューブサイズ (mL)	列	適合ビーカーサイズ (mL)	サイズ φ/L × W × H (mm)	包装(1包)	希望小売価格
5974-4015PK	丸型	白	1.0、1.2、1.5、2.0	8	400	φ66	4	¥6,300
5974-1015PK	丸型	白	1.0、1.2、1.5、2.0	20	1,000	φ96	4	¥6,300
5974-0404PK	角型	白	1.0、1.2、1.5、2.0	4 × 4	—	103 × 103 × 65	4	¥6,300

凍結保存チューブ

Nunc/Nalgene 凍結保存チューブ

Nunc CryoTube

形状や容量のラインアップが豊富です。

Thermo Scientific™ Nunc™ CryoTube™製品はインナーキャップタイプ/アウターキャップタイプの両方をそろえています。



Nunc CryoTube



Nunc CryoBank



Nalgene
クライオバイアル



Nalgene SYSTEM100
クライオバイアル

Nalgene クライオバイアル

Thermo Scientific™ Nalgene™クライオバイアルは独自の液漏れ防止構造を持つ、アウターキャップのみの取り扱いです。

Nunc/Nalgene それぞれに適合するアクセサリ類はP.109・110の適合表よりご確認ください。

品質

	Nunc CryoTube	Nalgene クライオバイアル	Nalgene SYSTEM100 クライオバイアル	備考
滅菌	●	●	●	ISO 11137 に基づいた滅菌保証
無毒性	●	●	●	USP 〈88〉 Class VI に基づいた無毒性試験
細胞無毒性	●	●	●	USP 〈87〉、ISO 10993-5 に基づいた細胞無毒性試験
非変異原性	●	—	—	OECD ガイドラインに基づいたエームス試験
パイロジェンフリー	●	●	●	
DNase/RNaseフリー	●	●*3	●	
リークテスト	●*1	●*2	●*2	
耐遠心性	—	—	●	最大遠心加速度：8,000 ×g

*1 IATA危険物規則書(DGR) PI 602/650に準拠 *2 Nalgene 独自のリークテスト *3 製品番号5005-0015を除く

⚠ 注意

本カタログに掲載のプラスチック製凍結保存用チューブを液体窒素の液相で使用することはできません。液体窒素での保存の際には必ず気相で保存してください。また液体窒素タンクから取り出す際には必ず保護具(フェイスガード、グローブなど)を装着してください。凍結保存用チューブを液体窒素(液相)中に浸す場合は、Thermo Scientific™ Nunc™ CryoFlex™(製品番号343958PK、P.97参照)で正しく密閉してください。

凍結保存用チューブを液体窒素に直接浸すと凍結保存用チューブ内に液体窒素が浸入し、取り出し時に液体窒素の気化によるチューブ内圧の上昇により破裂する危険があります。

タンパク質低吸着

タンパク質の吸着が非常に少ないため、サンプルのロスを低減します。

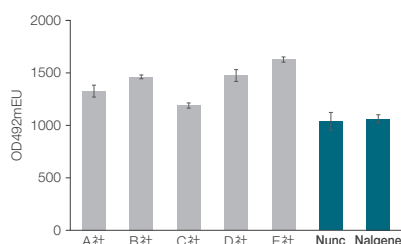

凍結保存用チューブ表面へのIgG吸着テスト
IgGを含むPBSを各チューブに分注。インキュベート後、HRP標識抗IgG二次抗体の吸光度を測定。



凍結保存用チューブ表面への細胞吸着テスト
1 × 10⁵ cell/mLのL929細胞を各チューブに分注。3日間静置後、クリスタルバイオレットで染色。

細胞凍結・融解のプロトコル

細胞凍結のプロトコル

- ① 滅菌済みの凍結保護剤 (DMSOやグリセロール)に適切な濃度になるように新鮮な増殖培地を加えます。〈凍結培地〉
- ② 細胞が微生物(バクテリア、酵母、カビ、マイコプラズマ、ウイルスなど)に感染していないことを確認します。
- ③ 対数増殖期後期あるいは静止期初期の細胞を回収します。
- ④ 室温で細胞を $2 \times 10^6 \sim 10^7$ cells/mLの濃度になるように増殖培地に懸濁し、生細胞数を計測します。〈細胞懸濁液〉
- ⑤ 凍結培地と細胞懸濁液を、生細胞数が $1 \times 10^6 \sim 10^7$ cells/mL、凍結保護剤濃度が10%になるように室温で混合します。〈細胞保存液〉
- ⑥ 細胞保存液をゆっくりとクライオチューブに分注します。
- ⑦ 凍結保存用チューブのキャップをしっかりと閉め、凍結処理容器Thermo Scientific™ Nalgene™ Mr. Frosty™凍結処理容器 (P.104参照)に立て、 -80 °Cの超低温フリーザーの中に4時間以上静置します。
- ⑧ Nalgene Mr. Frosty凍結処理容器の中から凍結保存用チューブを取り出し、ストレージボックスやクライオケーンに収納し、適切な保管場所で凍結保存します。

細胞融解のプロトコル

注意 ▶ 液体窒素から凍結保存用チューブを取り出す時のご注意

凍結保存用チューブ内に混入した液体窒素の温度上昇に伴う膨張により、凍結保存用チューブが破裂することがあります。液体窒素から凍結保存用チューブを取り出す時は、保護服、保護メガネ、保護手袋などを着用することを推奨します。

- ① 凍結保存用チューブを取り出します。
- ② 37 °Cのウォーターバスの中で、凍結保存用チューブを振りながら完全に融解させます。
- ③ 凍結保存用チューブの外側をアルコールで湿らせたガーゼで拭きます。
- ④ 10 mLの増殖培地を加えた15 mLの遠心チューブに細胞保存液をゆっくりと加え、やさしく懸濁し、遠心します ($100 \times g$, 10分)。
- ⑤ 上清を除き、細胞ペレットに新鮮な増殖培地を加え、やさしく懸濁します。
- ⑥ 培養容器に播種します。

凍結保存チューブ

Thermo Scientific™ Nunc™ CryoTube™

自立型はスカートタイプと星型フィンタイプの2種



USP Class VI

パイロジェンフリー

細胞無毒性

DNase/RNaseフリー

滅菌済

- チューブ側面の書き込みスペース・目盛りあり
- IATA準拠のリークテスト済み
- 優れた滅菌性 (SAL10⁻⁶)

インナーキャップ

【材質】 本体・インナーキャップ:PP

製品番号	使用容量 (mL)	書き込みスペース	自立型	星型フィン	包装 (個 × 包)	希望小売価格
363401PK	1.8	●	—	—	50 × 10	¥44,100
366524PK	3.6	●	—	—	50 × 8	¥36,400
363452PK	4.5	●	—	—	50 × 6	¥29,100
366656PK	1.0	●	●	—	50 × 10	¥42,900
368632PK	1.8	●	●	—	50 × 9	¥41,400
377224PK	1.0	●	●	●	50 × 10	¥43,100
377267PK	1.8	●	●	●	50 × 9	¥41,300
379189PK	3.6	●	●	●	50 × 8	¥36,700
379146PK	4.5	●	●	●	50 × 6	¥29,300

アウターキャップ

【材質】 本体:PP / アウターキャップ:HDPE

製品番号	使用容量 (mL)	書き込みスペース	自立型	星型フィン	包装 (個 × 包)	希望小売価格
375353PK	1.0	●	●	●	50 × 10	¥43,100
375418PK	1.8	●	●	●	50 × 9	¥41,100
337516PK	4.5	●	●	●	50 × 6	¥29,300
347597PK	1.0	—	●	●	50 × 10	¥41,000
347627PK	1.8	—	●	●	50 × 9	¥37,900
347643PK	4.5	—	●	●	50 × 6	¥27,400

Nunc CryoTube

キャップタイプ

インナーキャップタイプ ガasket付きで気密性が高く、液体窒素温度下での保存に適しています。

アウターキャップタイプ ネジ山の露出がなく、ピペット操作時のコンタミネーションリスクや、キャップ開閉時にキャップに付着したサンプルの飛散リスクを低減。感染性サンプルなどの保存に適しています。

チューブ底形状

Nunc CryoTubeには3種類の底形状があります。非自立型は丸底、自立型にはスカートタイプと星型フィンタイプがあります。星型フィンタイプはThermo Scientific™ Nunc™ CryoTubeホルダー（製品番号376589PK）との併用により、片手でキャップの開閉ができます。

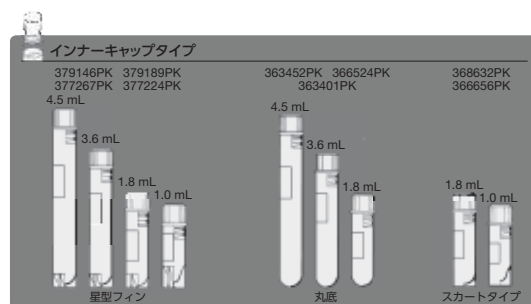
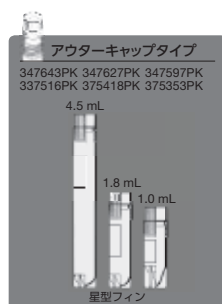

Thermo Scientific™ Nunc™ CryoTube™ (キャップなし・未滅菌)

チューブ側面の書き込みスペース・目盛りあり



USP Class VI パイロジェンフリー 細胞無毒性 DNase/RNaseフリー 未滅菌

- キャップ別売り(専用インナーキャップP.89参照)
- 非自立型のみ

【材質】 本体:PP

製品番号	使用容量 (mL)	キャップタイプ	書き込みスペース	包装 (個 × 包)	希望小売価格
351934	1.8	インナー	●	500 × 5	¥160,100
367997	3.6	インナー	●	250 × 6	¥99,800

Thermo Scientific™ Nunc™ CryoTube™ 用インナーキャップ



USP Class VI パイロジェンフリー 細胞無毒性 DNase/RNaseフリー 滅菌済/未滅菌

【材質】 PP

製品番号	カラー	キャップタイプ	滅菌	包装 (個 × 包)	希望小売価格
363436	ナチュラル		—	500 × 5	¥77,200
336078	ナチュラル		●	500 × 5	¥92,600
336081	レッド	インナー	●	250 × 10	¥96,600
336088	ブルー		●	250 × 10	¥96,600
336092	イエロー		●	250 × 10	¥96,600
336094	アソート		●	250 × 10	¥94,700

Thermo Scientific™ Nunc™ CryoTube™ バーコード付き

バーコードの下に目視可能文字(ヒューマンリーダブル)を表示



USP Class VI

パイロジェンフリー

細胞無毒性

DNase/RNaseフリー

滅菌済/未滅菌

- 優れた化学薬品耐性のバーコード(確認済み:IPA、DMSO、5%Bleach、10%酢酸、10%水酸化ナトリウム)
- 優れた滅菌性(SAL10⁻⁶)

※ 製品番号373530は未滅菌のため適応外

【材質】 本体・キャップ:PP

製品番号	使用容量 (mL)	キャップタイプ	自立型	星型フィン	滅菌	包装(個×包)	ケース希望小売価格
373530	1.8	インナー	—	—	—	50×9	¥54,600
373420PK			●	●	●		¥50,700

Thermo Scientific™ Nunc™ CryoBank™ 1.0 mL

少容量保存用クライオチューブ



USP Class VI

パイロジェンフリー

細胞無毒性

DNase/RNaseフリー

滅菌済

自立型

- サンプル保管スペースの省スペース化
- チューブ側面の書き込みスペースあり
- 優れた滅菌性(SAL10⁻⁶)

【材質】 本体・キャップ:PP / ガasket:TPE

製品番号	容量 (mL)	キャップタイプ	2Dコード	包装(個×包)	希望小売価格
374115	1.0	インナー	—	169×5	¥109,200

Thermo Scientific™ Nalgene™ クライオバイアル

独自のリークテスト実施済み



USP Class VI パイロジェンフリー 細胞無毒性 DNase/RNaseフリー 滅菌済
自立型

- アウターキャップタイプのみ
- 使い切りに便利な少数包装
- 独自のリークテスト済み
- 優れた滅菌性 (SAL10⁻⁶)

【材質】 本体:PP / キャップ:HDPE

製品番号	容量 (mL)	キャップタイプ	書き込みスペース	包装 (個 × 包)	希望小売価格
5000-0012	1.2	アウター	●	25 × 20	¥46,700
5000-0020	2.0			25 × 20	¥46,700
5000-0050	5.0			10 × 25	¥29,900
5012-0012	1.2			1,000 × 1	¥95,600
5012-0020	2.0			1,000 × 1	¥93,900

Thermo Scientific™ Nalgene™ クライオバイアル (未滅菌)

コスト節約に便利なバルク包装 (1,000本 / ケース)



USP Class VI パイロジェンフリー 細胞無毒性 DNase/RNaseフリー 未滅菌
自立型

- 書き込みスペース・目盛りなし

【材質】 本体:PP / キャップ:HDPE

製品番号	容量 (mL)	キャップタイプ	包装 (個 × 包)	希望小売価格
5011-0012	1.2	アウター	1,000 × 1	¥83,800
5011-0020	2.0			¥83,800

Thermo Scientific™ Nalgene™ クライオバイアル バーコード付き

バーコードの下に目視可能文字(ヒューマンリーダブル)を表示



USP Class VI

パイロジェンフリー

細胞無毒性

DNase/RNaseフリー

滅菌済

自立型

- バーコードは優れた化学薬品耐性(確認済み:IPA、DMSO、5%Bleach、10%酢酸、10%水酸化ナトリウム)
- 書き込みスペース・目盛りなし
- 独自のリークテスト済み
- 優れた滅菌性(SAL10⁻⁶)

【材質】 本体:PP/キャップ:HDPE

製品番号	使用容量(mL)	キャップタイプ	包装(個×包)	ケース希望小売価格
5001-0012	1.2		25×20	¥52,300
5001-0020	2.0	アウター	25×20	¥52,300
5001-0050	5.0		10×25	¥33,500

Thermo Scientific™ Nalgene™ SYSTEM100 クライオバイアル

ガスケット付きキャップで気密性を向上



USP Class VI

パイロジェンフリー

細胞無毒性

DNase/RNaseフリー

滅菌済

- 省スペース化が可能なスリムな形状
- SYSTEM100クライオボックス(製品番号5026-1010)を使用することで、100本収納可能
- 遠心可能(最大遠心加速度:8,000×g)
- 独自のリークテスト済み
- 優れた滅菌性(SAL10⁻⁶)

【材質】 本体・キャップ:PP/ガスケット:シリコン

製品番号	使用容量(mL)	外径(mm)	高さ(mm)	キャップタイプ	包装(個×包)	ケース希望小売価格
5000-1012	1.0	12	38	アウター	25×20	¥50,100
5000-1020	1.5	12	48			¥50,100

Thermo Scientific™ Nalgene™ SYSTEM100 クライオバイアル バーコード付き

ガスケット付きキャップで気密性を向上



USP Class VI パイロジェンフリー 細胞無毒性 DNase/RNaseフリー 滅菌済

- バーコードの下には目視可能文字(ヒューマンリーダブル)を表示
- SYSTEM100クライオボックス(製品番号5026-1010)を使用することで、100本保存可能
- 遠心可能(最大遠心加速度:8,000 ×g)
- 独自のリークテスト済み
- 優れた滅菌性(SAL10⁻⁶)

【材質】 本体:PP/キャップ:HDPE/ガスケット:シリコン

製品番号	使用容量 (mL)	外径 (mm)	高さ (mm)	キャップタイプ	包装 (個×包)	ケース希望小売価格
5001-1020	1.5	12.0	48.0	アウター	25 × 20	¥56,100

Thermo Scientific™ Nalgene™ クライオバイアル15 mL

広口垂直型のため固体標本の保存、整理に便利 | フリーザーで使用可能

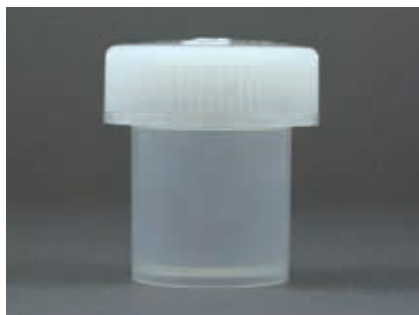

USP Class VI パイロジェンフリー 細胞無毒性 DNase/RNaseフリー 滅菌済

【材質】 本体:PP/キャップ:HDPE

製品番号	容量 (mL)	外径 (mm)	高さ(キャップ付き) (mm)	入数	希望小売価格
5005-0015	15	33	47	75	¥23,100

凍結保存用アクセサリ

Thermo Scientific™ Nunc™ CryoTube ホルダー

Nunc CryoTube用



- 星型フィンタイプのチューブとの併用で、バイアルの底がロックされ、片手でキャップの開閉操作が可能

【材質】 PPO

製品番号	製品仕様	包装(個 × 包)	希望小売価格
376589PK	クライオチューブ40本立て用	1 × 5	¥18,400

Nalgene クライオバイアルホルダー

Nalgene クライオバイアル用

※ 製品番号5005-0015 Nalgene クライオバイアル15 mLは適用外



- バイアルの底がロックされ、片手でキャップの開閉操作が可能

【材質】 PC

製品番号	製品仕様	カラー	バイアル保持数	外寸(mm)W × L × H	入数	希望小売価格
5030-0505PK	Nalgene クライオバイアルホルダー 5 × 5	青	25	197 × 102 × 22	1	¥6,700
5030-0510PK	Nalgene クライオバイアルホルダー 10 × 5	白	50	197 × 102 × 28	1	¥7,200

Thermo Scientific™ Nunc™ Cryo Vial Closure Color Coders

Nunc CryoTubeの識別用カラーコード(キャップはめ込み式)



【材質】 PS

製品番号	色	包装(個×包)	希望小売価格
354968PK	レッド	500×1	¥4,700
355158PK	オレンジ	500×1	¥4,700
375868PK	ブラウン	500×1	¥4,700
354755PK	ホホワイト	500×1	¥4,700
354879PK	ブルー	500×1	¥4,700
355018PK	グリーン	500×1	¥4,700
375884PK	ピンク	500×1	¥4,700
355077PK	イエロー	500×1	¥4,700
375922PK	パープル	500×1	¥4,700
375906PK	グレー	500×1	¥4,700
375930PK	ミックス	500×1	¥4,700

入数は重量を目安にしているため、表示個数とは若干の差異が生じます。あらかじめご了承ください。

Thermo Scientific™ Nalgene™ クライオバイアル Closure Color Coders

Nalgene クライオバイアル/Nalgene SYSTEM100クライオバイアルの識別用カラーコード
(キャップはめ込み式)



【材質】 PS

製品番号	色	入数	希望小売価格
5045-0000PK	白	100	¥3,400
5045-0002PK	黄	100	¥3,400
5045-0003PK	青	100	¥3,400
5045-0004PK	緑	100	¥3,400
5045-0005PK	赤	100	¥3,400

入数は重量を目安にしているため、表示個数とは若干の差異が生じます。あらかじめご了承ください。

Thermo Scientific™ Nunc™ ストレージケーシング

凍結保存チューブ保存用ケーシング



- ツメなし

【材質】AL

製品番号	全長 (mm)	適合チューブサイズ (mL)	収納本数* (本)	入数	希望小売価格
378441	290	1.0~5.0	5	50	¥10,100

* Nunc CryoTube 1.8 mL (製品番号375418)を用いた場合

Thermo Scientific™ Nalgene™ ストレージケーシング

凍結保存チューブ保存用ケーシング



- クライオケーシングコード (製品番号DS5020-0000) を取り付けることでケーシングの識別が可能

【材質】AL

製品番号	全長 (mm)	適合チューブサイズ (mL)	ツメ	収納本数* (本)	入数	希望小売価格
5015-0001PK	290	1.0~2.0	あり	5	12	¥3,400
5015-0002PK	300	1.0~5.0	なし	6	12	¥3,500

* Nalgene クライオバイアル2.0 mL (製品番号5000-0020)を用いた場合

右:5015-0001PK
左:5015-0002PK

Thermo Scientific™ Nalgene™ ストレージケーシング用コード

Nalgeneストレージケーシングの識別用カラーコード



- Nalgeneストレージケーシング (製品番号5015-0001PK、5015-0002PK) に適合

【材質】AL

製品番号	色	入数	希望小売価格
DS5020-0000	白	100	¥8,000

Thermo Scientific™ Nunc™ クライオスリーブ

凍結保存チューブのケーンからの脱落防止／ケーンの保護



【材質】 紙

製品番号	製品名	全長(mm)	包装(個×包)	希望小売価格
81100226	クライオスリーブ	272	1×100	¥19,100

Thermo Scientific™ Nalgene™ クライオスリーブ

凍結保存チューブのケーンからの脱落防止／ケーンの保護



- 透明のためケーンの空いている箇所や特定のバイアルの識別が容易

【材質】 PVC

製品番号	長さ(mm)	入数	希望小売価格
5016-0001	約274	100	¥16,700

Nalgene クライオスリーブは液体窒素の液相では使用いただけません。気相でご使用ください。
Nunc クライオケーン(製品番号378441)にも使用可能

Thermo Scientific™ Nunc™ CryoFlex／エンボスヒーター

チューブ内への液体窒素の浸入を防止



クライオフレックス



エンボスヒーター

- 凍結保存用チューブの液体窒素・液相保存時に使用
- クライオフレックスでチューブをシーリング

クライオフレックス 使用方法

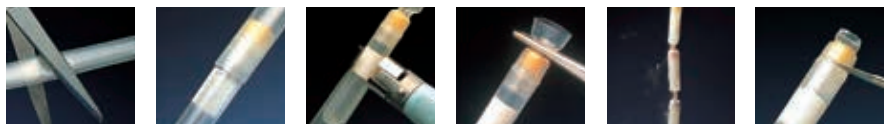

- 1 クライオフレックスを必要な長さに切ります
- 2 クライオチューブをアイスバスで冷やし、クライオフレックスの中にクライオチューブを入れます
- 3 クライオフレックスをエンボスヒーターなどで熱し、収縮させます
- 4 温まった先端を圧搾、あるいはひだをつけます。長すぎる部分は切り取ります
- 5 クライオフレックスは、液体窒素内でケーンとしても使えます
- 6 クライオフレックスを取り除くときにはスクリューキャップのまわりを切ります

製品番号	製品名	材質	全長(mm)	入数	希望小売価格
343958PK	CryoFlex	LDPE	500	15	¥12,300
81100037	エンボスヒーター	—	—	1	¥6,400

Thermo Scientific™ クライオウエアラベル

超低温フリーザー(-80℃)用ラベル



- 凍結保存用の布製ラベル
- プラスチックやボール紙に貼れ、縮んだり剥がれたりしない
- ラベル20枚/1シート

製品番号	縦×横(mm)	入数	希望小売価格
5040-0002PK	25×50	200	¥10,700

Thermo Scientific™ Nalgene™ Cryoware™ 油性マーカー

凍結保存用チューブやカラーコード、ラベルなどに使える低温耐性ペン



製品番号	色	ペン先タイプ	線幅(mm)	入数	希望小売価格
6313-0010PK	赤、緑、青、黒 (各1本)	エクストラファイン*1	約0.5*2	4	¥3,800
6313-0020PK	黒	エクストラファイン	約0.5	4	¥3,800

*1 緑はファイン
*2 緑は約1.0 mm

Thermo Scientific™ Nunc™ クライオペン油性マーカー

凍結保存用チューブやカラーコード、ラベルなどに使える低温耐性ペン



製品番号	色	線幅(mm)	入数	希望小売価格
339993	赤、緑、青、黒(各1本)	約0.5	4	¥4,800
343850	黒	約0.5	10	¥10,900

ストレージボックス

Thermo Scientific™ Nunc™ CryoTube ミニボックス

Nunc CryoTube用輸送用コンテナ



未滅菌

- 数本のチューブの保管や輸送に有用
- 輸送時の衝撃からチューブを保護する、耐久性や衝撃に強いポリスチレン製
- 使用温度範囲:-196~121 °C

【材質】 本体:HIPS/仕切:PE

製品番号	適合チューブサイズ (mL)	チューブ保持数	外寸 (mm) W × L × H	入数	希望小売価格
534479	1.0~2.0	5	70 × 17 × 64	35	¥9,100
534592	1.0~2.0	10	70 × 29 × 64	20	¥8,700

Thermo Scientific™ Nunc™ MAX-100 クライオストアボックス

使用温度範囲:-196~121 °C

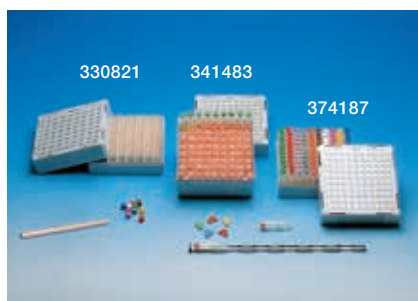

未滅菌

- 壊れにくく耐久性の高いポリカーボネート製
- インナーキャップタイプのクライオチューブ1.0~3.6 mLを100本収納可能
- 1.5 mLマイクロチューブは64本収納可能

【材質】 本体:PC/仕切:紙

製品番号	適合チューブサイズ (mL)	チューブ保持数 (列)	外寸 (mm) W × L × H	入数	希望小売価格
374187	1.0~2.0	100 (10 × 10)	132 × 132 × 52		¥50,300
341483	3.6	100 (10 × 10)	132 × 132 × 78	24	¥57,800
330821	1.5 mLマイクロチューブ	64 (8 × 8)	132 × 132 × 52		¥51,900

Thermo Scientific™ Nalgene™ CryoBoxes

ラックに入れた状態でも色を確認可能 | 使用温度範囲:-196~121 °C

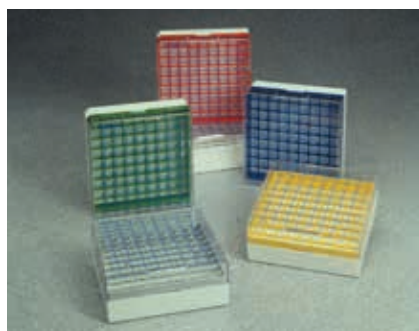

867013シリーズ

未滅菌

- フタのかぶせ間違いを防ぐカットオフコーナー付き



5025-0505PK



5026-0909PK

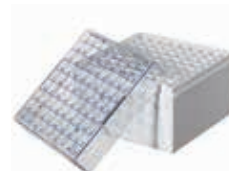

5027-0909PK

【材質】 本体・仕切:PC

製品番号	適合チューブサイズ (mL)	チューブ保持数 (列)	外寸 (mm) W × L × H	カラー	入数	希望小売価格
867013-0240PK	1.0~2.0	81 (9 × 9)	133 × 133 × 52	赤	4	¥10,500
867013-0241PK	1.0~2.0	81 (9 × 9)	133 × 133 × 52	黄	4	¥10,500
867013-0242PK	1.0~2.0	81 (9 × 9)	133 × 133 × 52	緑	4	¥10,500
867013-0243PK	1.0~2.0	81 (9 × 9)	133 × 133 × 52	青	4	¥10,500
867013-0244PK	1.0~2.0	81 (9 × 9)	133 × 133 × 52	グレー	4	¥10,500
867013-0245	1.0~2.0	81 (9 × 9)	133 × 133 × 52	アソート	24*	¥63,600
5026-0909PK	1.0~2.0	81 (9 × 9)	133 × 133 × 52	白	4	¥10,500
5025-0505PK	1.0~2.0	25 (5 × 5)	76 × 76 × 52	白	8	¥13,300
5027-0909PK	5.0	81 (9 × 9)	133 × 133 × 95	白	4	¥13,400

* 赤、黄、緑、青、グレー、白、各色4個入り

Thermo Scientific™ Nalgene™ SYSTEM100 CryoBoxes

100本保存可能なSystem100クライオバイアル用クライオボックス | 使用温度範囲:-196~121 °C

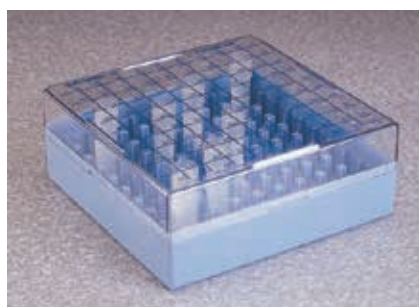

未滅菌

- フタのかぶせ間違いを防ぐカットオフコーナー付き
- 適合チューブ:
Nalgene SYSTEM100クライオバイアル 1.0~1.5 mL
Nunc CryoTube インナーキャップタイプ 1.0~1.8 mL

【材質】 本体・仕切:PC

製品番号	チューブ保持数 (列)	外寸 (mm) W × L × H	入数	希望小売価格
5026-1010	100 (10 × 10)	133 × 133 × 52	10	¥25,700

Thermo Scientific™ Dense Storage Options

省スペース化に有用な高密度クライオボックス | 使用温度範囲:-196~121 °C

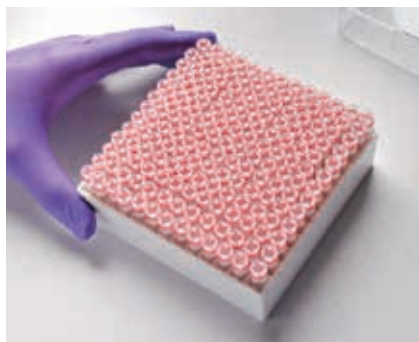

- 標準的なクライオボックス*と同じサイズで、約2倍の本数(169本)を収納
*1.0~2.0 mLチューブ用の81本収納タイプ
- 適合チューブ:Nunc CryoBank 1.0mL(製品番号374115)

【材質】 本体:PC / 仕切:紙

製品番号	チューブ保持数(列)	外寸(mm)W × L × H	入数	希望小売価格
5050-0169PK	169(13 × 13)	133 × 133 × 52	4	¥10,500

Thermo Scientific™ Nalgene™ ストレージボックス

15 mLクライオバイアル(製品番号5005-0015)を7個収納 | 使用温度範囲:-196~121 °C



未滅菌

- 仕切りがなく、さまざまな用途に使用可能
- フタのかぶせ間違いを防ぐカットオフコーナー付き

【材質】 本体:PC

製品番号	外寸(mm)W × L × H	カラー	入数	希望小売価格
5050-0001PK	133 × 133 × 52	白	4	¥9,900

Thermo Scientific™ Nalgene™ マイクロチューブボックス

フタにグリッドと番号をプリント、マイクロチューブの識別に便利 | 使用温度範囲:-135~121 °C

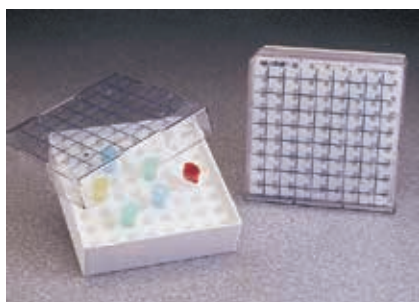

未滅菌

- フタのかぶせ間違いを防ぐカットオフコーナー付き

【材質】 本体:PC / 仕切:ポリウレタン

製品番号	マイクロチューブサイズ(mL)	チューブ保持数(列)	外寸(mm)W × L × H	入数	希望小売価格
5055-5002PK	0.2	64(8 × 8)	133 × 133 × 51	4	¥12,000
5055-5005PK	0.5	81(9 × 9)	133 × 133 × 51		¥12,700
5055-5015PK	1.5	64(8 × 8)	133 × 133 × 51		¥12,500

液体窒素での保管には使用できません。

Thermo Scientific™ フリーズボックス

極低温や水滴に強い特殊な板紙を使用 | 使用温度範囲:-150 °C~室温

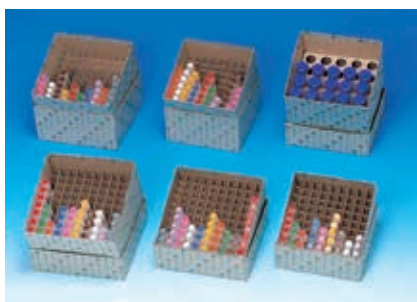

未滅菌

- 製品番号IB02081SはThermo Scientific™ TDEシリーズ/
Thermo Scientific™ TSXシリーズ超低温フリーザーのラックに適合

【材質】紙

製品番号	適合チューブサイズ(mL)	チューブ保持数(列)	外寸(mm)W × L × H	入数	希望小売価格
IB02025	1.0~2.0	25(5 × 5)	78 × 78 × 53	20	¥16,200
IB02050	1.0~2.0	50(5 × 10)	147 × 79 × 52	20	¥20,200
IB02081	1.0~2.0	81(9 × 9)	134 × 134 × 52	20	¥25,900
IB02081S	1.0~2.0	81(9 × 9)	131 × 131 × 51	20	¥25,300
IB02100JP	1.0~2.0	100(10 × 10)	147 × 147 × 52	20	¥25,900
IB04081	4.0	81(9 × 9)	134 × 134 × 77	20	¥27,800
IB04100	4.0	100(10 × 10)	147 × 147 × 77	20	¥28,400
IB05100	5.0	100(10 × 10)	147 × 147 × 97	20	¥32,200
IB15025	15 mL遠沈管	25(5 × 5)	147 × 147 × 125	10	¥23,500

Thermo Scientific™ Nunc™ ユニバーサルラック

Nunc インナーキャップタイプのクライオチューブを48本収納可能 | 使用温度範囲:-196~121 °C



未滅菌

- フタのロックが可能
- 積み重ね可能
- SBS規格に準拠
- オートメーション対応

【材質】ラック:PP/フタ:PC

製品番号	製品仕様	入数	希望小売価格
331827	1~1.8 mLクライオチューブ用ユニバーサルラック	10	¥13,400
331828	3.6~4.5 mLクライオチューブ用ユニバーサルラック		¥13,800

ラック高さ:54.6 mm(製品番号331827)
95.3 mm(製品番号331828)

Thermo Scientific™ Nalgene™ CryoBoxes用フリーザーラック (縦型・横型)

ラックの両側にハンドルあり。左右どちらの開閉ドアにも対応



横型タイプ

- フリーザーに効率良く収納可能

【材質】 ステンレススチール

製品番号	タイプ	段数(列×段)	幅×奥行×高さ(mm)	入数	希望小売価格
5036-0004PK	タテ	4	140×143×225	1	¥28,900
5036-0009PK	タテ	9	140×143×502		¥37,400
5038-4322PK	ヨコ	3×4	444×143×225		¥46,200
5038-4422PK	ヨコ	4×4	590×143×225		¥48,500
DS5035-0004	タテ	4	83×84×225		¥26,200
DS5035-0009	タテ	9	83×84×502		¥31,800
DS5037-0004	タテ	4	140×143×406		¥34,900
DS5037-0007	タテ	7	140×143×705		¥45,100

適合するクライオボックスはP.109をご参照ください。
クライオボックスは含まれません。

Thermo Scientific™ ストレージラック

Thermo Scientific™ フリーズボックス収納用フリーザーラック



- 段数分の適合フリーズボックス入り
- 上部取っ手部分が強固になった新デザイン

【材質】 ステンレススチール

製品番号	段数	高さ(cm)(取っ手含む)	適合フリーズボックス	適合チューブサイズ(mL)	収納チューブ数	入数	希望小売価格
IR10210	10	56.3	IB02100JP	1.0~2.0	100本×10段	1	¥141,400
IR08210	8	45.0	IB02100JP	1.0~2.0	100本×8段		¥104,700
IR06410	6	49.5	IB04100	4.0	100本×6段		¥99,700
IR05510	5	51.5	IB05100	5.0	100本×5段		¥107,100

Thermo Scientific™ Nalgene™ Mr. Frosty™凍結処理容器

凍結保存用チューブに入った細胞を凍結する際に用いられる凍結処理容器



- 細胞の凍結保存に適した冷却レートを実現するため、緩慢凍結法を簡単に行えます。
- 多くの哺乳動物細胞の凍結に有効な $-1^{\circ}\text{C}/\text{分}$ に近い冷却レートを高い再現性で実現
- 繰り返し使用可能
- 設置場所を取らないコンパクト設計

冷却レート(室温)

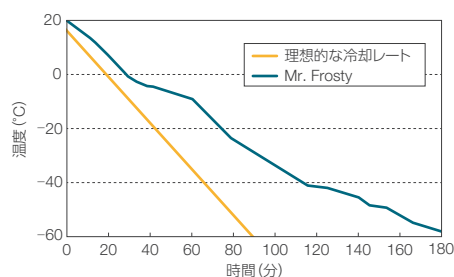

【材質】 本体:PC / フタ・チューブホルダー:HDPE

製品番号	適合チューブサイズ(mL)	チューブ保持数	入数	希望小売価格
5100-0001	1.0~2.0	18	1	¥19,700
5100-0036	3.6~4.0	12		¥19,700
5100-0050	4.5~5.0	12		¥19,700

冷却には別途、100%イソプロピルアルコールを必要とします。

Note 冷却レートについて

細胞を凍結保存する場合、氷晶の形成による細胞へのダメージを低減するために、冷却レートを調整しながら凍結させることが重要です。細胞の種類が異なれば要求される冷却レートも異なります。多くのバクテリアや孢子を形成しているカビは急速な冷却にも耐えることができますが、感受性の高いバクテリアや孢子を形成しないカビは一定の冷却レートを保って凍結させることが必要とされます。また、複雑な細胞構造を持つ原生物や動物細胞、植物細胞などは解凍後に高い生存率を得るために、より細かな冷却レートの調整が重要です。室温から冷却を開始する場合、多くの細胞では $-1^{\circ}\text{C}/\text{分}$ が理想的であるといわれています。

冷却レートをコントロールしながら凍結させるために、プログラムフリーザーを用いることが理想的ですが、Nalgene Mr. Frosty(緩慢凍結処理容器)でも $-1^{\circ}\text{C}/\text{分}$ に極めて近い冷却レートを高い再現性で得られます。

卓上クーラー

Thermo Scientific™ Nalgene™ ラブトップクーラー (0 °C)

PCR試薬や制限酵素、各種サンプルの低温保持に便利な卓上クーラー



USP Class VI

- 製品番号DS5116-0032、5116-1300、5116-1600:1 °C以下を約5時間保持
- 製品番号DS5116-0012:1 °C以下を約3.5時間保持

製品番号DS5116-0012

1.5 mLマイクロチューブ使用時

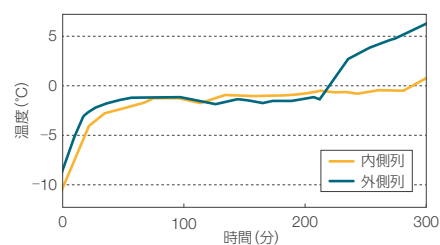

製品番号DS5116-0032

1.5 mLマイクロチューブ使用時

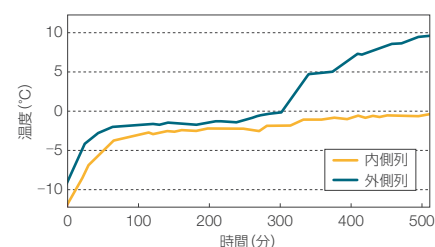

製品番号5116-1300

13 × 125 mmチューブ使用時

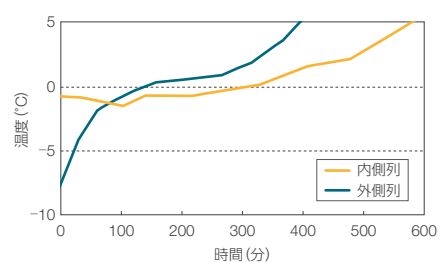

製品番号5116-1600

15 mL底遠沈管使用時

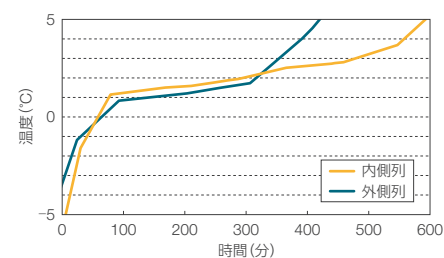

【材質】PC

製品番号	フタ		列	チューブ数 (本)	適合チューブサイズ	長さ × 幅 × 高さ (mm)	重さ (kg)	入数	希望小売価格
	色	冷却ゲル							
DS5116-0012*	透明	なし	3 × 4	12	0.5~2.0 mL	151 × 108 × 125	0.68	1	¥28,800
DS5116-0032*	白	入	4 × 8	32	0.5~2.0 mL	243 × 157 × 146	2.04	1	¥56,100
5116-1300	透明	なし	3 × 4	12	12~13 mm径	197 × 140 × 190	1.59	1	¥34,500
5116-1600	透明	なし	3 × 4	12	16~17 mm径	197 × 140 × 190	1.59	1	¥36,300

* 付属のインサート(16個付き)を使用して0.2 mLおよび0.5 mLチューブの保存が可能

Thermo Scientific™ Nunc™ ラブトックーラー (-20 °C) (Nunc 用)

PCR試薬や制限酵素、各種サンプルの低温保持に便利な卓上クーラー



USP Class VI

- 1.0 mLおよび1.8 mLのNunc CryoTubeを20本収納
- 付属インサートを使用して、0.2 mLおよび0.5 mLマイクロチューブの収納も可能
- 内側列:-20~-15 °Cを約4時間保持
- 外側列:-20~-15 °Cを約2時間保持

1.8 mL 丸底クライオチューブ使用時の温度曲線

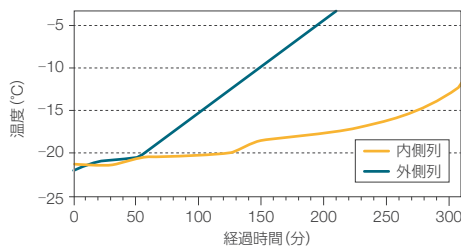

【材質】 PC

製品番号	フタ		列	チューブ数 (本)	適合チューブサイズ (mL)	外寸 (mm) W × D × H	入数	希望小売価格
	色	冷却ゲル						
355501	透明	-	4 × 5	20	0.2~1.8	226 × 165 × 133	1	¥31,300

あらかじめ冷凍庫で冷却してご使用ください。

Thermo Scientific™ Nalgene™ ラブトックーラー (-20 °C) (Nalgene 用)

PCR試薬や制限酵素、各種サンプルの低温保持に便利な卓上クーラー



USP Class VI

- 1.0 mLおよび2.0 mLのNalgene クライオバイアルを12本あるいは32本収納
- 製品番号5115-0032(フタに冷却剤付き):-15 °C以下を2時間保持
- 製品番号5115-0012(フタに冷却剤なし):-15 °C以下を1時間保持
- 付属のインサート(16個)を使用して0.2 mLおよび0.5 mLマイクロチューブの収納も可能

製品番号5115-0012

1.5 mLマイクロチューブ使用時

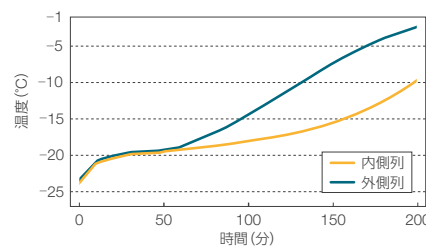

製品番号5115-0032

1.5 mLマイクロチューブ使用時

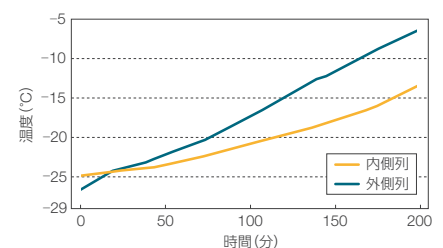

【材質】 PC

製品番号	フタ		列	チューブ数 (本)	適合チューブサイズ (mL)	外寸 (mm) W × D × H	重さ (kg)	入数	希望小売価格
	色	冷却ゲル							
5115-0012	透明	なし	3 × 4	12	0.2~2.0	151 × 108 × 125	0.68	1	¥29,000
5115-0032	白	入	4 × 8	32	0.2~2.0	243 × 157 × 146	2.04	1	¥54,100

Thermo Scientific™ Nalgene™ Quick Chill™ ユニット

DNA/RNAのエタノール沈殿時などにサンプルの冷却/保持が可能



USP Class VI

- 付属インサートの使用で0.2~1.5 mLマイクロチューブを12本保存可能
- 本体内部に無毒性の断熱用溶液を充填
- 底部にゴム製の滑り止め付き、積み重ね可能
- 実験台上での冷却保持時間の目安:45分間
- インサート(0.2 mLマイクロチューブ用):16個付属

Quick Chillユニットに保存したマイクロチューブ内の サンプルが目的温度に到達する時間*

サンプル	目的温度(°C)	チューブ容量(mL)	時間(分)
水	0	1.5	3.2
水	0	0.5	4.0
インプロパノール	-20	1.5	2.0
インプロパノール	-20	0.5	2.8

* Quick Chillユニットを室温に置いた場合

【材質】 PC

製品番号	適合チューブサイズ(mL)	列	長さ×幅×高さ(mm)	重さ(kg)	入数	希望小売価格
DS5114-0012	0.2~1.5	3×4	102×144×96	0.68	1	¥29,500

Thermo Scientific™ Nalgene™ デュワー瓶

二重構造で内部にCFC(クロロフルオロカーボン)フリーのウレタンフォームを充填

使用温度範囲:-196~100 °C



USP Class VI

- 氷水、ドライアイス、液体窒素を短時間保管可能
- 断熱用のフタに通気孔付き
- 1 L、2 L、4 Lサイズには持ち運びに便利なハンドル付き
- 底部成型もつかみやすく、液体窒素の廃棄時に便利

デュワー瓶温度保持データ

製品番号		4150-1000PK	4150-2000PK	4150-4000PK	4150-9000
容量(L)		1	2	4	10
経過時間(h)	液体窒素残量 50%	3.75	5.25	7.25	11.5
	液体窒素残量 0%	9	14	19	29
	ドライアイス残量 50%	9.5	12.25	16.25	22
	ドライアイス残量 0%	19	24	40	44

【材質】 本体・フタ:HDPE／ハンドル:ポリエチレンコート

製品番号	容量(L)	口径(mm)	深さ(mm)	高さ(mm)	入数	希望小売価格
4150-1000PK	1	96	195	251	1	¥34,600
4150-2000PK	2	122	231	282		¥37,000
4150-4000PK	4	158	295	353		¥40,600
4150-9000	10	198	396	470		¥74,600

Nunc/Nalgene クライオボックス適合表

製品番号	チューブ		プラスチック製クライオボックス								紙製フリーズボックス						ミニボックス			
	使用容量	キャップタイプ	5025-0505PK	5026-0909PK	867013シリーズ	5027-0909PK	5026-1010	5050-0169PK	5050-0001PK	341483	374187	IB02025	IB02050	IB02081 IB02081S	IB04081	IB02100 JP	IB04100	IB05100	534479	534592
	チューブ保持数		25本	81本	81本	81本	100本	169本	仕切なし	100本	100本	25本	50本	81本	81本	100本	100本	100本	5本	10本
Nalgene CryoVial	5000-1012	1.0 mL	アウター	●	●	●		●			●	●	●		●				●	●
	5000-0012	1.2 mL	アウター	●	●	●						●	●	●		●			●	●
	5001-0012	1.2 mL	アウター	●	●	●						●	●	●		●			●	●
	5011-0012	1.2 mL	アウター	●	●	●						●	●	●		●			●	●
	5012-0012	1.2 mL	アウター	●	●	●						●	●	●		●			●	●
	5000-1020	1.5 mL	アウター	●	●	●		●			●	●	●	●		●			●	●
	5001-1020	1.5 mL	アウター	●	●	●		●			●	●	●	●		●			●	●
	5000-0020	2.0 mL	アウター	●	●	●						●	●	●		●			●	●
	5001-0020	2.0 mL	アウター	●	●	●						●	●	●		●			●	●
	5011-0020	2.0 mL	アウター	●	●	●						●	●	●		●			●	●
	5012-0020	2.0 mL	アウター	●	●	●						●	●	●		●			●	●
	5000-0050	5.0 mL	アウター					●											●	
5001-0050	5.0 mL	アウター					●											●		
Nunc CryoTube	375353PK	1.0 mL	アウター	●	●	●						●	●	●		●			●	●
	347597PK	1.0 mL	アウター	●	●	●						●	●	●		●			●	●
	375418PK	1.8 mL	アウター	●	●	●						●	●	●		●			●	●
	347627PK	1.8 mL	アウター	●	●	●						●	●	●		●			●	●
	337516PK	4.5 mL	アウター					●											●	
	347643PK	4.5 mL	アウター					●											●	
	374115	1.0 mL	インナー						●											
	366656PK	1.0 mL	インナー	●	●	●		●				●	●	●	●		●		●	●
	377224PK	1.0 mL	インナー	●	●	●		●				●	●	●	●		●		●	●
	363401PK	1.8 mL	インナー	●	●	●		●				●	●	●	●		●		●	●
	351934	1.8 mL	インナー	●	●	●		●				●	●	●	●		●		●	●
	368632PK	1.8 mL	インナー	●	●	●		●				●	●	●	●		●		●	●
	377267PK	1.8 mL	インナー	●	●	●		●				●	●	●	●		●		●	●
	373530	1.8 mL	インナー	●	●	●		●				●	●	●	●		●		●	●
	373420PK	1.8 mL	インナー	●	●	●		●				●	●	●	●		●		●	●
	366524PK	3.6 mL	インナー								●					●		●		
	367997	3.6 mL	インナー								●					●		●		
	379189PK	3.6 mL	インナー								●					●		●		
	363452PK	4.5 mL	インナー					●											●	
379146PK	4.5 mL	インナー					●											●		
チューブケース	DS5035-0004	4段	-	●																
	DS5035-0009	9段	-	●																
	5036-0004PK	4段	-		●	●		●	●	●		●								
	5036-0009PK	9段	-		●	●		●	●	●		●								
	DS5037-0004	4段	-				●													
	DS5037-0007	7段	-				●													
	5038-4322PK	3列×4段	-		●	●		●	●	●		●								
	5038-4422PK	4列×4段	-		●	●		●	●	●		●								
IR05510	5段	-																	▲	
IR06410	6段	-																	▲	
IR08210	8段	-													▲					
IR10210	10段	-													▲					

▲:適合する紙製クライオボックス(フリーズボックス)が段数分、製品に含まれます。



製品番号IB02081
紙製フリーズボックス

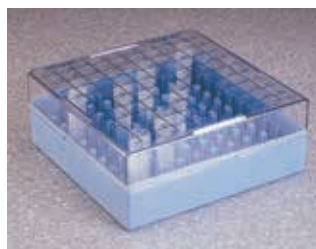

製品番号5026-1010
コンパクトなサイズで100本収納が可能

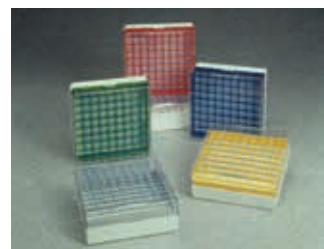

製品番号5026-0909PK、
867013シリーズNalgene CryoBoxes

Nunc/Nalgene クライオアクセサリ適合表

チューブ			ホルダー			カラーコード		ケーン			Nalgene Mr. Frosty			ラプトップクーラー				
製品番号	使用容量	キャップタイプ	5030-0505	5030-0510	376589	5045シリーズ		5015-0001PK	5015-0002PK	378441	5100-0001	5100-0036	5100-0050	DS5116-0012	DS5116-0032	5115-0012	5115-0032	355501
						—	—											
Nalgene CryoVial	5000-1012	1.0 mL	アウター	●	●	●	●	●	●	●	●	●	●	●	●	●	●	●
	5000-0012	1.2 mL	アウター	●	●	●	●	●	●	●	●	●	●	●	●	●	●	●
	5001-0012	1.2 mL	アウター	●	●	●	●	●	●	●	●	●	●	●	●	●	●	●
	5011-0012	1.2 mL	アウター	●	●	●	●	●	●	●	●	●	●	●	●	●	●	●
	5012-0012	1.2 mL	アウター	●	●	●	●	●	●	●	●	●	●	●	●	●	●	●
	5000-1020	1.5 mL	アウター	●	●	●	●	●	●	●	●	●	●	●	●	●	●	●
	5001-1020	1.5 mL	アウター	●	●	●	●	●	●	●	●	●	●	●	●	●	●	●
	5000-0020	2.0 mL	アウター	●	●	●	●	●	●	●	●	●	●	●	●	●	●	●
	5001-0020	2.0 mL	アウター	●	●	●	●	●	●	●	●	●	●	●	●	●	●	●
	5011-0020	2.0 mL	アウター	●	●	●	●	●	●	●	●	●	●	●	●	●	●	●
	5012-0020	2.0 mL	アウター	●	●	●	●	●	●	●	●	●	●	●	●	●	●	●
	5000-0050	5.0 mL	アウター	●	●	●	●	●	●	●	●	●	●	●	●	●	●	●
	5001-0050	5.0 mL	アウター	●	●	●	●	●	●	●	●	●	●	●	●	●	●	●
	Nunc CryoTube	375353PK	1.0 mL	アウター	●	●	●	●	●	●	●	●	●	●	●	●	●	●
347597PK		1.0 mL	アウター	●	●	●	●	●	●	●	●	●	●	●	●	●	●	●
375418PK		1.8 mL	アウター	●	●	●	●	●	●	●	●	●	●	●	●	●	●	●
347627PK		1.8 mL	アウター	●	●	●	●	●	●	●	●	●	●	●	●	●	●	●
337516PK		4.5 mL	アウター	●	●	●	●	●	●	●	●	●	●	●	●	●	●	●
347643PK		4.5 mL	アウター	●	●	●	●	●	●	●	●	●	●	●	●	●	●	●
374115		1.0 mL	インナー	●	●	●	●	●	●	●	●	●	●	●	●	●	●	●
366656PK		1.0 mL	インナー	●	●	●	●	●	●	●	●	●	●	●	●	●	●	●
377224PK		1.0 mL	インナー	●	●	●	●	●	●	●	●	●	●	●	●	●	●	●
363401PK		1.8 mL	インナー	●	●	●	●	●	●	●	●	●	●	●	●	●	●	●
351934		1.8 mL	インナー	●	●	●	●	●	●	●	●	●	●	●	●	●	●	●
368632PK		1.8 mL	インナー	●	●	●	●	●	●	●	●	●	●	●	●	●	●	●
377267PK		1.8 mL	インナー	●	●	●	●	●	●	●	●	●	●	●	●	●	●	●
373530		1.8 mL	インナー	●	●	●	●	●	●	●	●	●	●	●	●	●	●	●
373420PK		1.8 mL	インナー	●	●	●	●	●	●	●	●	●	●	●	●	●	●	●
366524PK		3.6 mL	インナー	●	●	●	●	●	●	●	●	●	●	●	●	●	●	●
367997		3.6 mL	インナー	●	●	●	●	●	●	●	●	●	●	●	●	●	●	●
379189PK		3.6 mL	インナー	●	●	●	●	●	●	●	●	●	●	●	●	●	●	●
363452PK	4.5 mL	インナー	●	●	●	●	●	●	●	●	●	●	●	●	●	●	●	
379146PK	4.5 mL	インナー	●	●	●	●	●	●	●	●	●	●	●	●	●	●	●	

●:チューブ底がロックされ、片手でのキャップ開閉可 ●:チューブ底はロックされない
 *:クライオスリーブ(製品番号5016-0001または81100226, P.97参照)を用いてケーンの保護が必要

Nunc



Nunc CryoTube



Nunc クライオラック
(製品番号376589PK)



Nunc カラーコード



Nunc クライオケーン

Nalgene



Nalgene クライオバイアル



Nalgene クライオバイアルホルダー
(製品番号5030-0505)



Nalgene カラーコード
(5045シリーズ)



Nalgene クライオケーン
(5015シリーズ)

2Dコード付きチューブ

2Dコード付きチューブ

底面に2D(二次元)コードを備えたサンプル保存用チューブで、ID番号によるサンプル管理を可能にします。特長のある3つのブランド(Thermo Scientific™ Matrix™/Nunc™/ABgene™)により幅広いアプリケーションに対応。豊富な種類の2Dコード付きチューブや周辺アクセサリ・機器類を用意しています。



2Dコード付きチューブの特長

確実な管理

- 耐熱(冷)性・化学薬品耐性・耐摩擦性に優れた2Dコードは、長期保存でも安心
- 2Dコードは世界的に使用されているDataMatrix ECC 200を採用

安全性

- コードの重複がなく、貼付ラベルの貼り間違えなどによる、サンプルの取り違いリスクを大幅に低減
- コードの内容は英数字の羅列のため、サンプル情報漏洩リスクの低減

効率的

- 読み取り時間の短縮:ラックに装填したままリーダー/スキャナーで一括読み取り可能
- SBS規格に準拠したラックは、積み重ねによる省スペース化やオートメーション化に適している
- ラベル貼付作業の省略、作業エラーのリスク回避

Matrix 2Dチューブ/Tri-codeチューブ

- 96・384ウェルフォーマット、12 mLチューブ、ガラス製チューブなど豊富なラインアップ
- 自動化対応のラッチラックで、確実なハンドリング
- リークテスト済み
- DNA/DNase/RNase/Endotoxins/Cytotoxinsフリー
- 2Dコードは耐熱(冷)性・化学薬品耐性・耐摩擦性に優れたレーザーエッチング加工

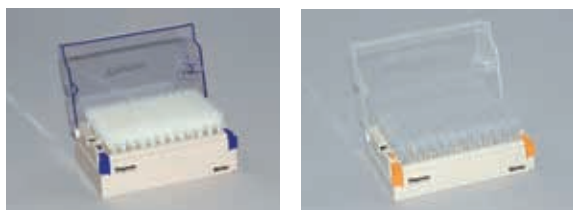

Nunc 2Dチューブ

- CryoBankは低タンパク質吸着/低細胞吸着
- Bank-Itは低DNA吸着
- ガンマ線滅菌(SAL10⁻⁶)
- パイロジェンフリー
- Nunc 製品は全てIATA準拠のリークテスト済みで高い気密性を保証
- 使用温度範囲:-185~121 °C

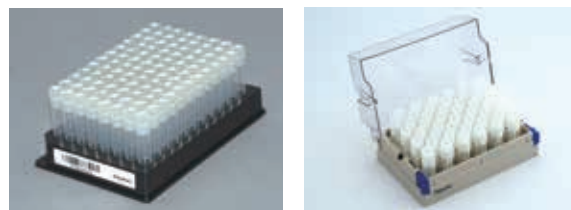

2Dチューブのキャップタイプ

2Dチューブのキャップは大きくわけてスクリューキャップ、セプタムキャップ(Thermo Scientific™ Matrix™ SepraSeal™ / DuraSeal™ / キャップストリップ / キャップマット)の2種類があります。

スクリューキャップ

- チューブ本体にネジ山があり、スクリュー式のキャップでキャッピング
- インナーキャップとアウターキャップの2種類
- セプタムキャップより気密性が高く、長期保存や輸送時に適している
- Matrix 96フォーマットのスクリュートップチューブはセプタムキャップの併用が可能



スクリューキャップ



スクリュートップ
チューブ

セプタムキャップ

- セプタムキャップでキャッピング
- SepraSeal / DuraSeal、ストリップキャップ、キャップマットと用途に応じた選択バリエーションが豊富
- スクリュートップタイプと比較し安価であり、キャップの取り外しが容易



SepraSeal



DuraSeal



オープントップ
チューブ

SepraSeal / DuraSealの特長

製品名	最低温度	特長
SepraSeal	-20 °C	ノーマルとピアサブタイプがあり、ピアサブタイプはキャップを外すことなくニードルで内容物を直接サンプリング可能
DuraSeal	-180 °C (液体窒素気相)	SepraSeal よりも肉厚で、200回以上のピアシングでも気密性を保持可能

バーコード付きラック

- 3種類のコード(2Dコード / バーコード / 目視可能文字)を印字
- ラック側面の3面(手前 / 左右)にそれぞれのコードをエッチング
- 3種類のコードは完全に一致しており、かつユニークなコード
- ラックオリエンテーションとラック認識を兼ねた組み込み式2Dコードを裏面に装備(自動化用)
- チューブ、ラックサイズは既存品と同じ仕様

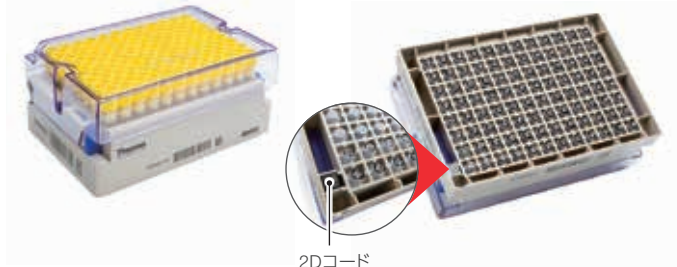
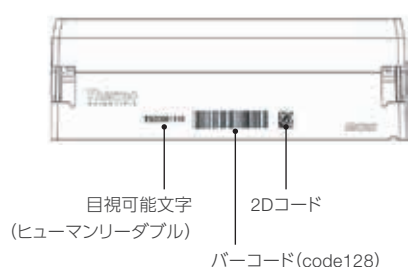

2Dコード付きチューブ／スクリュートップタイプ

Thermo Scientific™ Matrix™ 2Dチューブ／Tri-codeチューブ スクリュートップ 0.5 mL

液体窒素(気相)で使用可能 | 全コード読み取り検査済み

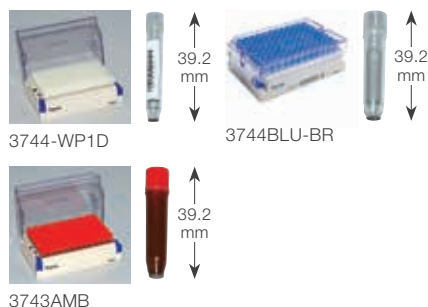

パイロジェンフリー DNase/RNaseフリー オートクレーブ可 滅菌済/未滅菌

- Matrix 2Dコードチューブ:チューブ底面に2Dコードを刻印
- Matrix Tri-codeチューブ:チューブ底面に2Dコードを刻印、チューブ側面にバーコードと目視可能文字(ヒューマンリーダブル)を印字
- 褐色チューブは光感受性サンプルの保存に適している
- ハンディデキャッパー(製品番号4105MAT)対応
- チューブはV底、ラックの高さ44.3 mm

【材質】チューブ 本体・キャップ:PP／ガスケット:TPE
ラック 本体:PP／フタ:PC

製品番号	キャップ カラー	滅菌	ラック	チューブ側面 書き込みエリア	チューブ側面 バーコード付き	バーコード付き ラック	キャップ	包装	希望小売価格
Matrix 2Dコードチューブ									
3743	ナチュラル	●	—	—	—	—	●	48本 × 10袋	¥47,900
3744	ナチュラル	●	●	—	—	—	●	96本 × 5ラック	¥69,300
3744-BR	ナチュラル	●	●	—	—	●	●	96本 × 5ラック	¥70,400
3744RED*	レッド	●	●	—	—	—	●	96本 × 5ラック	¥69,300
3744BLU*	ブルー	●	●	—	—	—	●	96本 × 5ラック	¥69,300
3744YEL*	イエロー	●	●	—	—	—	●	96本 × 5ラック	¥69,300
3744GRE*	グリーン	●	●	—	—	—	●	96本 × 5ラック	¥69,300
3744WHI*	ホワイト	●	●	—	—	—	●	96本 × 5ラック	¥69,300
3744PUR*	パープル	●	●	—	—	—	●	96本 × 5ラック	¥69,300
3745	—	●	●	—	—	—	—	96本 × 5ラック	¥42,900
3745-BR	—	●	●	—	—	●	—	96本 × 5ラック	¥44,200
Matrix 2Dコードチューブ 書き込みエリア付き									
3744-WP	ナチュラル	●	●	●	—	—	●	96本 × 5ラック	¥75,100
3744-WP-BR	ナチュラル	●	●	●	—	●	●	96本 × 5ラック	¥76,300
3745-WP-BR	—	●	●	●	—	●	—	96本 × 5ラック	¥65,300
Matrix 2Dコードチューブ 褐色チューブ									
3743AMB	レッド	●	●	—	—	—	●	96本 × 5ラック	¥69,300
3743AMB-BR	レッド	●	●	—	—	●	●	96本 × 5ラック	¥70,400
3745AMB-BR	—	●	●	—	—	●	—	96本 × 5ラック	¥48,000
Matrix Tri-codeチューブ									
3743-WP1D	ナチュラル	●	—	—	●	—	●	48本 × 10袋	¥74,800
3744-WP1D	ナチュラル	●	●	—	●	—	●	96本 × 5ラック	¥78,600
3744-WP1D-BR	ナチュラル	●	●	—	●	●	●	96本 × 5ラック	¥79,700
3744NS-WP1D-BR	ナチュラル	—	●	—	●	●	●	96本 × 5ラック	¥67,400
3745-WP1D	—	●	●	—	●	—	—	96本 × 5ラック	¥67,700
3745-WP1D-BR	—	●	●	—	●	●	—	96本 × 5ラック	¥68,900
3745NS-WP1D-BR	—	—	●	—	●	●	—	96本 × 5ラック	¥59,000

* バーコード付きラック入りのチューブも取り扱っています。お問い合わせください。

Matrix 2Dチューブ スクリュートップ 0.5 mL用空ラック

製品番号	側面コード	ラック高さ(mm)	入数	希望小売価格
4900	—	—	—	¥12,800
4900-BR	●*	44.3	5ラック	¥13,900

* バーコード付きラック

Thermo Scientific™ Matrix™ 2Dチューブ／Tri-codeチューブ スクリュートップ 1.0 mL

液体窒素(気相)で使用可能 | 全コード読み取り検査済み

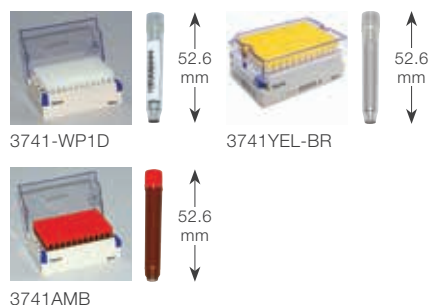

パイロジェンフリー DNase/RNaseフリー オートクレーブ可 滅菌済/未滅菌

- Matrix 2Dコードチューブ:チューブ底面に2Dコードを刻印
- Matrix Tri-codeチューブ:チューブ底面に2Dコードを刻印、チューブ側面にバーコードと目視可能文字(ヒューマンリーダブル)を印字
- 褐色チューブは光感受性サンプルの保存に適している
- ハンディデキャッパー(製品番号4105MAT)対応
- チューブはV底、ラックの高さ58.4 mm

【材質】チューブ 本体・キャップ:PP／ガスケット:TPE
ラック 本体:PP／フタ:PC

製品番号	キャップ カラー	滅菌	ラック	チューブ側面 書き込みエリア	チューブ側面 バーコード付き	バーコード付き ラック	キャップ	包装	希望小売価格
Matrix 2Dコードチューブ									
3740TS	ナチュラル	●	—	—	—	—	—	48本 × 10袋	¥48,000
3741	ナチュラル	●	●	—	—	—	●	96本 × 5ラック	¥68,800
3741-BR	ナチュラル	●	●	—	—	●	●	96本 × 5ラック	¥70,400
3741RED*1	レッド	●	●	—	—	—	●	96本 × 5ラック	¥69,300
3741BLU*1	ブルー	●	●	—	—	—	●	96本 × 5ラック	¥69,300
3741YEL*1	イエロー	●	●	—	—	—	●	96本 × 5ラック	¥69,300
3741GRE*1	グリーン	●	●	—	—	—	●	96本 × 5ラック	¥69,300
3741WHI*1	ホワイト	●	●	—	—	—	●	96本 × 5ラック	¥69,300
3741PUR*1	パープル	●	●	—	—	—	●	96本 × 5ラック	¥69,300
3742	—	●	●	—	—	—	—	96本 × 5ラック	¥43,700
3742-BR	—	●	●	—	—	●	—	96本 × 5ラック	¥44,800
Matrix 2Dコードチューブ バーコードラベル貼付ラック									
BC30661	ナチュラル	●	●	—	—	●*2	●	96本 × 5ラック	¥72,500
Matrix 2Dコードチューブ 書き込みエリア付き									
3741-WP	ナチュラル	●	●	●	—	—	●	96本 × 5ラック	¥75,100
3741-WP-BR	ナチュラル	●	●	●	—	●	●	96本 × 5ラック	¥76,300
3742-WP-BR	—	●	●	●	—	●	—	96本 × 5ラック	¥65,800
Matrix 2Dコードチューブ 褐色チューブ									
3741AMB	レッド	●	●	—	—	—	●	96本 × 5ラック	¥69,300
3741AMB-BR	レッド	●	●	—	—	●	●	96本 × 5ラック	¥70,400
3742AMB	—	●	●	—	—	—	—	96本 × 5ラック	¥43,700
3742AMB-BR	—	●	●	—	—	●	—	96本 × 5ラック	¥44,800
Matrix Tri-codeチューブ									
3740-WP1D	ナチュラル	●	—	—	●	—	—	48本 × 10袋	¥79,700
3741-WP1D	ナチュラル	●	●	—	●	—	●	96本 × 5ラック	¥78,600
3741-WP1D-BR	ナチュラル	●	●	—	●	●	●	96本 × 5ラック	¥79,700
3741NS-WP1D-BR	ナチュラル	—	●	—	●	●	●	96本 × 5ラック	¥67,400
3742-WP1D	—	●	●	—	●	—	—	96本 × 5ラック	¥69,100
3742NS-WP1D	—	—	●	—	●	—	—	96本 × 5ラック	¥55,700
3742-WP1D-BR	—	●	●	—	●	●	—	96本 × 5ラック	¥70,200

*1 バーコード付きラック入りのチューブも取り扱っています。お問い合わせください。

*2 バーコードラベルが貼付されたラックです。

Matrix 2Dチューブ スクリュートップ 1.0 mL用空ラック

製品番号	側面コード	ラック高さ (mm)	入数	希望小売価格
4897	—	—	—	¥12,800
4897-BR	●*	58.4	5ラック	¥13,900

* バーコード付きラック

Thermo Scientific™ Matrix™ 2Dチューブ スクリュートップ 0.2 mL

液体窒素(気相)で使用可能 | 全コード読み取り検査済み



パイロジェンフリー
DNase/RNaseフリー
オートクレーブ可
滅菌済

- キャップと一体成形のガスケットにより、高い気密性を実現
- チューブはNunc、ラックはMatrixを採用
- ハンディデキャッパー(製品番号4105NUN)対応

※ 8 chデキャッパーは必ずNuncを選択ください。

3748

【材質】 チューブ 本体・キャップ:PP / ガスケット:TPE
ラック 本体:PP / フタ:PC

製品番号	キャップカラー	ラック	チューブ	キャップ	ラック高さ(mm)	包装	希望小売価格
3747	ナチュラル	—	●	●	—	480本/袋	¥61,000
3748	ナチュラル	●	●	●	26.0	96本 × 5ラック	¥65,600
3748-BR	ナチュラル	●*	●	●	26.0	96本 × 5ラック	¥67,000

* バーコード付きラック

Matrix 2Dチューブ スクリュートップ 0.2 mL用空ラック

製品番号	側面コード	ラック高さ(mm)	入数	希望小売価格
4898	—	26.0	10ラック	¥16,900
4898-BR	●*	26.0		¥17,300

* バーコード付きラック

Thermo Scientific™ Nunc™ CryoBank™ / Bank-It™ スクリュートップ インナーキャップ 0.5 mL

液体窒素(気相)で使用可能 | 細胞やタンパク質、DNAが低吸着

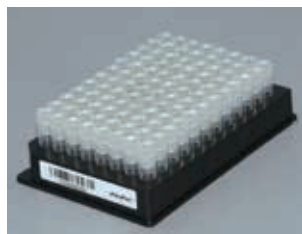

USP Class VI

パイロジェンフリー

細胞無毒性

DNase/RNaseフリー

滅菌済/未滅菌

- キャップと一体成形のガスケットにより、高い気密性を実現
- ハンディデキャッパー (製品番号4105NUN) 対応

Nunc CryoBank (製品番号374086)

【材質】 チューブ 本体・キャップ:PP / ガスケット:TPE
ラック 本体:PP

製品番号	キャップカラー	2Dコード	ラック	キャップ	滅菌	包装	希望小売価格
Nunc CryoBank (細胞・タンパク質低吸着)							
374080	ナチュラル	—	—	●	●	96本/袋	¥82,300
374083	ナチュラル	—	●	●	●	96本 × 2ラック	¥21,300
374087	ナチュラル	—	●	●	●	96本 × 10ラック	¥106,600
374086	ナチュラル	●	●	●	●	96本 × 10ラック	¥126,500
374025	ブルー	●	●	●	●	96本 × 10ラック	¥137,500
374026	レッド	●	●	●	●	96本 × 10ラック	¥137,500
374027	グリーン	●	●	●	●	96本 × 10ラック	¥137,500
Nunc Bank-It (DNA低吸着)							
374074	ナチュラル	●	●	●	—	96本 × 10ラック	¥126,500
374075	ナチュラル	—	●	●	—	96本 × 10ラック	¥100,200

Nunc CryoBank / Bank-It スクリュートップ インナーキャップ 0.5 / 1.0 mL 用空ラック

製品番号	側面コード	滅菌	入数	希望小売価格
374028*	●	—	10ラック	¥23,600

* 一次元バーコードラベル貼付

Thermo Scientific™ Nunc™ CryoBank™ / Bank-It™ スクリュートップ インナーキャップ 1.0 mL

液体窒素(気相)で使用可能 | 細胞やタンパク質、DNAが低吸着

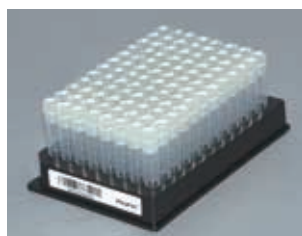

USP Class VI | パイロジェンフリー | 細胞無毒性 | DNase/RNaseフリー | 滅菌済/未滅菌

- キャップと一体成形のガスケットにより、高い気密性を実現
- ハンディデキャッパー(製品番号4105NUN)対応

Nunc CryoBank(製品番号374088)

【材質】チューブ 本体・キャップ:PP / ガスケット:TPE
ラック 本体:PP

製品番号	キャップカラー	2Dコード	ラック	キャップ	滅菌	包装	希望小売価格
Nunc CryoBank(細胞・タンパク質低吸着)							
374081	ナチュラル	-	-	●	●	96本/袋	¥89,400
374089	ナチュラル	-	●	●	●	96本 × 10ラック	¥108,700
374088	ナチュラル	●	●	●	●	96本 × 10ラック	¥127,300
374110	グリーン	●	●	●	●	96本 × 10ラック	¥137,500
374120	レッド	●	●	●	●	96本 × 10ラック	¥134,800
374130	ブルー	●	●	●	●	96本 × 10ラック	¥137,500
Nunc Bank-It(DNA低吸着)							
374078	ナチュラル	●	●	●	-	96本 × 10ラック	¥137,500
374028*	空ラック	-	-	-	-	10ラック	¥23,600

* Nunc Cryobank / Bank-It スクリューキャップ 0.5 mL / 1.0 mL 兼用、1次元バーコードラベル貼付

Thermo Scientific™ Nunc™ ユニバーサルチューブ アウターキャップ 1.8 mL

液体窒素(気相)で使用可能 | 全コード読み取り検査済み



USP Class VI | パイロジェンフリー | 細胞無毒性 | DNase/RNaseフリー | 滅菌済

- チューブ側面に書き込みスペースと目盛り付き
- キャップと一体成形のガスケットにより、高い気密性を実現
- ハンディデキャッパー(製品番号4105NUN)対応

374500

【材質】チューブ 本体・キャップ:PP / ガスケット:TPE
ラック 本体:PP / フタ:PC

製品番号	キャップカラー	2Dコード	ラック	キャップ	ラック高さ(mm)	包装	希望小売価格
374500TS	ナチュラル	●	●	●	54.0	48本 × 10ラック	¥71,000
374500-BR	ナチュラル	●	●*1	●	54.0	48本 × 10ラック	¥72,200
374502	ナチュラル	●	-	●	-	48本 × 10袋	¥61,200
374502NOV*2	ナチュラル	●	-	●	-	480本/袋	¥149,200

*1 バーコード付きラック

*2 チューブ側面にバーコード印字済み

Nunc ユニバーサルチューブ アウターキャップ 1.8 mL用空ラック

製品番号	側面バーコード	ラック高さ(mm)	入数	希望小売価格
331830	-	54.0	10ラック	¥14,300

Thermo Scientific™ Nunc™ ユニバーサルチューブ インナーキャップ 2.0 mL

液体窒素(気相)で使用可能 | 全コード読み取り検査済み



374510

USP Class VI

パイロジェンフリー

細胞無毒性

DNase/RNaseフリー

滅菌済

- チューブ側面に書き込みスペースと目盛り付き
- キャップと一体成形のガスケットにより、高い気密性を実現
- ハンディデキャッパー(製品番号4105NUN)対応

【材質】 チューブ 本体・キャップ:PP/ガスケット:TPE
ラック 本体:PP/フタ:PC

製品番号	キャップカラー	2Dコード	ラック	キャップ	ラック高さ(mm)	包装	希望小売価格
374510	ナチュラル	●	●	●	54.7	48本 × 10ラック	¥71,100
374510-BR	ナチュラル	●	●*	●	54.7	48本 × 10ラック	¥72,300
374511	ナチュラル	-	●	●	54.7	48本 × 10ラック	¥47,300
374512	ナチュラル	●	-	●	-	48本 × 10袋	¥61,600
374513	ナチュラル	-	-	●	-	48本 × 10袋	¥43,900

* バーコード付きラック

Nunc ユニバーサルチューブ インナーキャップ 2.0 mL用空ラック

製品番号	側面バーコード	ラック高さ(mm)	入数	希望小売価格
331835	-	54.7	10ラック	¥14,300
331835-BR	●	54.7	10ラック	¥15,600

Thermo Scientific™ Nunc™ CryoBank™ スクリュートップ インナーキャップ 2.0 mL

液体窒素(気相)で使用可能 | 細胞やタンパク質が低吸着



374221

USP Class VI

パイロジェンフリー

細胞無毒性

DNase/RNaseフリー

滅菌済

- キャップと一体成形のガスケットにより、高い気密性を実現
- ハンディデキャッパー(製品番号4105NUN)対応

【材質】 チューブ 本体・キャップ:PP/ガスケット:TPE
ラック 本体:PP/フタ:PC

製品番号	キャップカラー	2Dコード	ラック	キャップ	ラック高さ(mm)	包装	希望小売価格
374221	ナチュラル	●	●	●	54.6	48本 × 10ラック	¥131,100
374221-BR	ナチュラル	●	●*	●	54.6	48本 × 10ラック	¥124,400
374258	ナチュラル	●	-	●	-	48本 × 20袋	¥134,800
374223	ナチュラル	-	●	●	54.6	48本 × 10ラック	¥67,000

* バーコード付きラック

Nunc CryoBank 2.0 mL用空ラック

製品番号	側面バーコード	ラック高さ(mm)	入数	希望小売価格
331825	-	54.6	10ラック	¥13,800

Thermo Scientific™ Nunc™ ユニバーサルチューブ アウターキャップ 5.0 mL

液体窒素(気相)で使用可能 | 全コード読み取り検査済み



374320

USP Class VI パイロジェンフリー 細胞無毒性 DNase/RNaseフリー 未滅菌

- 細胞や組織保存時にハンドリングしやすい太身の形状
- キャップと一体成形のガスケットにより、高い気密性を実現
- チューブ側面に書き込みスペースと目盛り付き
- ハンディデキャッパー(製品番号4105NUN)対応

【材質】チューブ 本体:PP/キャップ:HDPE/ガスケット:TPE
ラック 本体:PP/フタ:PC

製品番号	キャップカラー	2Dコード	ラック	チューブ	キャップ	ラック高さ(mm)	包装	希望小売価格
374320	ナチュラル	●	●	●	●	54.9	24本 × 10ラック	¥60,400
374320-BR	ナチュラル	●	●*	●	●	54.9	24本 × 10ラック	¥61,600
374321	ナチュラル	-	●	●	●	54.9	24本 × 10ラック	¥42,700
374321-BR	ナチュラル	-	●*	●	●	54.9	24本 × 10ラック	¥43,800
374322	ナチュラル	●	-	●	●	-	24本 × 10袋	¥46,900
374323	ナチュラル	-	-	●	●	-	24本 × 10袋	¥33,300

* バーコード付きラック

Nunc ユニバーサルチューブ アウターキャップ 5.0 mL用空ラック

製品番号	側面バーコード	ラック高さ(mm)	入数	希望小売価格
331840	-	54.9	10ラック	¥13,900
331840-BR	●	54.9	10ラック	¥15,600

Thermo Scientific™ Nunc™ CryoBank™ スクリュートップ インナーキャップ 5.0 mL

液体窒素(気相)で使用可能 | 細胞やタンパク質が低吸着



374220

USP Class VI パイロジェンフリー 細胞無毒性 DNase/RNaseフリー 滅菌済

- キャップと一体成形のガスケットにより、高い気密性を実現
- ハンディデキャッパー(製品番号4105NUN)対応

【材質】チューブ 本体・キャップ:PP/ガスケット:TPE
ラック 本体:PP/フタ:PC

製品番号	キャップカラー	2Dコード	ラック	チューブ	キャップ	ラック高さ(mm)	包装	希望小売価格
374220	ナチュラル	●	●	●	●	95.3	48本 × 10ラック	¥123,300
374220-BR	ナチュラル	●	●*	●	●	95.3	48本 × 10ラック	¥124,400
374222	ナチュラル	-	●	●	●	95.3	48本 × 10ラック	¥67,000
374222-BR	ナチュラル	-	●*	●	●	95.3	48本 × 10ラック	¥66,200
374261	ナチュラル	●	-	●	●	-	48本 × 11袋	¥108,000

* バーコード付きラック

Nunc CryoBank 5.0mL用空ラック

製品番号	側面バーコード	ラック高さ(mm)	入数	希望小売価格
331826	-	95.3	10ラック	¥13,800

Thermo Scientific™ ABgene™ 2Dチューブ アウターキャップ 2.0 mL

-80℃までの保存に対応 | 全コード読み取り検査済み

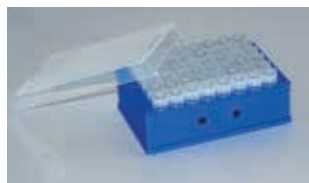

AB-1411



オートクレーブ可

未滅菌

- ラックのフタにウェル番号を刻印、チューブ識別に便利
- セプタムキャップは、用途に応じてSeptraSeal/DuraSealを選択可能 (P.126参照)

【材質】チューブ 本体・キャップ:PP
ラック 本体・フタ:PP

製品番号	キャップタイプ	底形状	ラック	チューブ	キャップ	ラック高さ (mm)	包装	希望小売価格
AB-1389-500	スクリューキャップ	V底	-	●	●	-	500本/袋	¥62,700
AB-1389-1000	スクリューキャップ	V底	-	●	●	-	1,000本/袋	¥100,300
AB-1411	スクリューキャップ	V底	●	●	●	52.5	48本 × 10ラック	¥172,500

Thermo Scientific™ Matrix™ 2Dチューブ スクリウトップ 12 mL

土壌、植物、食品などの保存に適した大容量チューブ | 全コード読み取り検査済み



3775

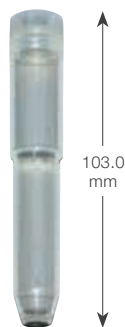

パイロジェンフリー

DNase/RNaseフリー

オートクレーブ可

滅菌済

- 2Dコード横に目視可能文字 (ヒューマンリーダーダブル) を併記

【材質】チューブ 本体・キャップ:PP/ガスケット:シリコン
ラック 本体・フタ:PC

製品番号	キャップカラー	ラック	チューブ	キャップ	ラック高さ (mm)	包装	希望小売価格
3775	ナチュラル	●	●	●	107.8	24本 × 4ラック	¥32,400

Matrix 2Dチューブ スクリウトップ 12 mL用空ラック

製品番号	側面バーコード	ラック高さ (mm)	入数	希望小売価格
4905	-	107.8	4ラック	¥9,600

2Dコード付きチューブ／オープントップタイプ

Thermo Scientific™ Matrix™ 2Dチューブ オープントップ 0.1 mL

384ウェルフォーマットの微量タイプ | 全コード読み取り検査済み

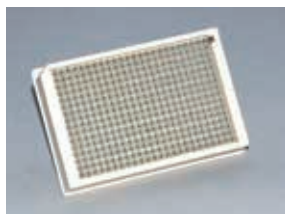

3815



チューブ高さ:
15.0 mm

パイロジェンフリー DNase/RNaseフリー オートクレーブ可 未滅菌

- サンプルのミラーリング保管、自動化システムに対応
- 専用ヒートシールで密閉可能
- 使用用量は70 µL

【材質】チューブ 本体:PP
ラック 本体:PP

製品番号	ラック	チューブ	キャップ	ラック高さ(mm)	包装	希望小売価格
3815	●	●	—	18.6	384本 × 20ラック	¥180,100

Thermo Scientific™ Matrix™ 2Dチューブ オープントップ 0.5 mL

サンプリングロスの少ないV底 | 全コード読み取り検査済み

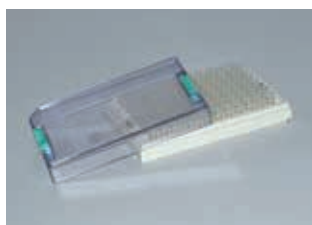

3735



パイロジェンフリー DNase/RNaseフリー オートクレーブ可 滅菌済/未滅菌

- 用途に応じてセパタムキャップは、Matrix SepraSeal/DuraSealを選択可能 (P.126参照)

【材質】チューブ 本体:PP
ラック 本体:PP/フタ:PC

製品番号	底形状	ラック	チューブ	キャップ	ラック高さ(mm)	滅菌	包装	希望小売価格
3750	V底	—	●	—	—	—	960本/袋	¥63,600
3734	V底	●	●	—	26.5	—	96本 × 10ラック	¥70,300
3735	V底	●	●	—	26.5	●	96本 × 10ラック	¥72,700
3736	V底	●	●	●*	27.5	—	96本 × 10ラック	¥89,100
3737	V底	●	●	●*	27.5	●	96本 × 10ラック	¥95,900

* DuraSeal

Matrix 2Dチューブ オープントップ 0.5 mL用空ラック

製品番号	仕様	側面バーコード	ラック高さ(mm)	滅菌	入数	希望小売価格
4898	3734, 3735用	—	26.0	—	10ラック	¥16,900
4898-BR	3734, 3735用	●	26.0	—	10ラック	¥17,300
4899	3736, 3737用	—	27.5	—	10ラック	¥18,000

Thermo Scientific™ Matrix™ 2Dチューブ／Tri-codeチューブ オープントップ 0.75 mL

サンプリングロスが少ないV底 | 全コード読み取り検査済み



3731-11

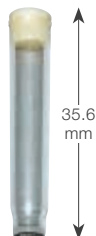

パイロジェンフリー DNase/RNaseフリー オートクレーブ可 滅菌済/未滅菌

- Matrix 2Dコードチューブ:チューブ底面に2Dコードを刻印
- Matrix Tri-codeチューブ:チューブ底面に2Dコードを刻印、チューブ側面にバーコードと目視可能文字(ヒューマンリーダブル)を印字
- 用途に応じてセプタムキャップを選択可能(Matrix SeptraSeal/DuraSeal)
(P.126参照)

【材質】 チューブ 本体:PP
ラック 本体・フタ:PP

製品番号	底形状	滅菌	ラック	チューブ側面 バーコード付き	バーコード付き ラック	ラック高さ (mm)	キャップ	包装	希望小売価格
Matrix 2Dコードチューブ									
3730-11	V底	—	—	—	—	—	—	1,000本/袋	¥65,400
3731-11	V底	—	●	—	—	39.4	—	96本 × 10ラック	¥72,400
3732	V底	●	●	—	—	39.4	—	96本 × 10ラック	¥72,800
3732-BR	V底	●	●	—	●	39.4	—	96本 × 10ラック	¥70,000
3729	V底	●	●	—	—	39.4	●*	96本 × 10ラック	¥92,100
Matrix Tri-codeチューブ									
3732NS-WP1D	V底	—	●	●	—	39.4	—	96本 × 10ラック	¥106,800
3732-WP1D	V底	●	●	●	—	39.4	—	96本 × 10ラック	¥108,100

* DuraSeal

Matrix 2Dチューブ オープントップ 0.75 mL用空ラック

製品番号	側面バーコード	ラック高さ(mm)	滅菌	入数	希望小売価格
4896	—	39.4	—	10ラック	¥16,900

Thermo Scientific™ Matrix™ 2Dチューブ / Tri-codeチューブ オープントップ 1.4 mL

サンプリングロスの少ないV底 / ペレット回収に便利な平底 | 全コード読み取り検査済み



3791

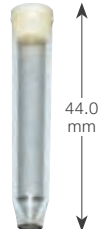

パイロジェンフリー DNase/RNaseフリー オートクレーブ可 滅菌済 / 未滅菌

- Matrix 2Dコードチューブ: チューブ底面に2Dコードを刻印
- Matrix Tri-codeチューブ: チューブ底面に2Dコードを刻印、チューブ側面にバーコードと目視可能文字(ヒューマンリーダブル)を印字
- 平底タイプは2Dコードの横に目視可能文字(ヒューマンリーダブル)を併記
- 用途に応じてセプタムキャップを選択可能(Matrix SeptraSeal / DuraSeal) (P.126参照)

【材質】チューブ 本体:PP
ラック 本体・フタ:PP

製品番号	底形状	滅菌	ラック	チューブ側面 バーコード付き	バーコード付き ラック	ラック高さ (mm)	キャップ	包装	希望小売価格
Matrix 2Dコードチューブ									
3790	V底	—	—	—	—	—	—	1,000本 / 袋	¥63,600
3791	V底	—	●	—	—	49.8	—	96本 × 10ラック	¥70,100
3792	V底	●	●	—	—	49.8	—	96本 × 10ラック	¥74,900
3801	V底	—	●	—	—	49.8	●*	96本 × 10ラック	¥86,600
3710	平底	—	—	—	—	—	—	1,000本 / 袋	¥67,600
3711	平底	—	●	—	—	49.8	—	96本 × 10ラック	¥70,400
3712-11	平底	●	●	—	—	49.8	—	96本 × 10ラック	¥74,900
Matrix Tri-codeチューブ									
3790-WP1D	V底	—	—	●	—	49.8	—	1,000本 / 袋	¥103,100
3791-WP1D-BR	V底	—	●	●	●	49.8	—	96本 × 10ラック	¥105,000
3792-WP1D-BR	V底	●	●	●	●	49.8	—	96本 × 10ラック	¥109,800

* DuraSeal

Matrix 2Dチューブ オープントップ 1.4 mL用空ラック

製品番号	側面バーコード	ラック高さ (mm)	滅菌	入数	希望小売価格
4890	—	49.8	—	10ラック	¥16,900

Thermo Scientific™ Matrix™

2Dチューブ オープントップ 1.0 mL (ガラス製)

化学薬品耐性／耐熱性に優れたガラス製チューブ | 全コード読み取り検査済み



3850

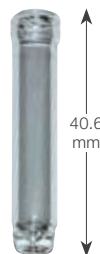

パイロジェンフリー DNase/RNaseフリー オートクレーブ可 未滅菌

- 静電気を帯びやすい粉末保存に適したチューブ
- セプタムキャップは、用途に応じてMatrix SeptraSeal／DuraSealを選択可能 (P.126参照)

【材質】チューブ 本体:ガラス
ラック 本体・フタ:PP

製品番号	底形状	ラック	チューブ	キャップ	ラック高さ (mm)	包装	希望小売価格
3850	平底	●	●	—	49.8	96本 × 5ラック	¥166,200

Thermo Scientific™ Matrix™ アルファニューメリックチューブ オープントップ 0.75 mL / 1.4 mL

チューブ底にA1-A12の番号付きチューブ／blankチューブ



4271

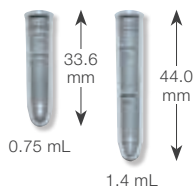

パイロジェンフリー DNase/RNaseフリー オートクレーブ可 滅菌済/未滅菌



blankチューブ



アルファニューメリック
チューブ

【材質】チューブ 本体:PP
ラック 本体・フタ:PP

製品番号	英数字	底形状	ラック	チューブ	キャップ	ラック高さ (mm)	滅菌	包装	希望小売価格
0.75 mL チューブ									
4170	—	丸底	—	●	—	—	—	1,000本/袋	¥8,100
4271	—	丸底	●	●	—	39.4	—	96本 × 10ラック	¥19,100
4272	—	丸底	●	●	—	39.4	●		¥21,300
4273	●	丸底	●	●	—	39.4	—		¥26,700
4274	●	丸底	●	●	—	39.4	●		¥27,900
1.4 mL チューブ									
4140	—	丸底	—	●	—	—	—	1,000本/袋	¥8,400
4247	—	丸底	●	●	—	49.8	—	96本 × 10ラック	¥18,900
4248	—	丸底	●	●	—	49.8	●		¥21,000
4251	●	丸底	●	●	—	49.8	—		¥26,700
4252-11	●	丸底	●	●	—	49.8	●		¥27,800

Matrix アルファニューメリックチューブ用空ラック

製品番号	仕様	ラック高さ (mm)	滅菌	入数	希望小売価格
4896	Matrix オープントップ 0.75 mL用	39.4	—	10ラック	¥16,900
4890	Matrix オープントップ 1.4 mL用	49.8	—		¥16,900

2Dコード付きチューブ用アクセサリ

Thermo Scientific™ Matrix™ 2Dチューブ用スクリュウキャップ

Matrix 2Dチューブ0.5/1.0 mL共通



パイロジェンフリー DNase/RNaseフリー オートクレーブ可 滅菌済

- キャップのオートクレーブ可(トレイは不可)
- トレイタイプはデキャッパーでの作業効率を大幅に向上

【材質】トレイ:ABS/キャップ:PP

製品番号	キャップカラー	パルク	トレイ	包装	希望小売価格
4470	ナチュラル	●	—	500個/袋	¥25,000
4470RED	レッド	●	—		¥25,000
4470BLU	ブルー	●	—		¥25,000
4470YEL	イエロー	●	—		¥25,000
4470GRE	グリーン	●	—		¥25,000
4470WHI	ホワイト	●	—		¥25,000
4470PUR	パープル	●	—		¥25,000
4477	ナチュラル	—	●	96個 × 5トレイ	¥29,700
4477RED	レッド	—	●		¥29,700
4477BLU	ブルー	—	●		¥29,700
4477YEL	イエロー	—	●		¥29,700
4477GRE	グリーン	—	●		¥29,700
4477WHI	ホワイト	—	●		¥29,700
4477PUR	パープル	—	●		¥29,700

Thermo Scientific™ Nunc™ CryoBank™/Bank-It™用スクリュウキャップ

Nunc CryoBank/Bank-It 0.5/1.0 mL共通



USP Class VI パイロジェンフリー 細胞無毒性 DNase/RNaseフリー オートクレーブ可
滅菌済/未滅菌

- デキャッパーによる作業効率を大幅に向上するトレイタイプ

【材質】チューブ キャップ:PP/ガスケット:TPE

製品番号	キャップカラー	滅菌	包装	希望小売価格
374017	ナチュラル	●	96個 × 10トレイ	¥24,800
374018	グリーン	—		¥24,800
374019	レッド	—		¥24,800
374021	ブルー	—		¥24,800
374028*	—	—		10トレイ

* 空トレイ

Thermo Scientific™ Matrix™ SepraSeal™ Capping Systems (2Dチューブ用)

ラック装填済みのチューブ96本を一度にキャッピング



USP Class VI

滅菌済/未滅菌

- 96フォーマットのオープントップチューブに使用可能
- ピアサブルタイプはキャップをはめたままピアシング(貫通)可能
- 背板を外すことで96本のチューブを一度にキャッピング可能
- CapRemover(製品番号4469)が使用可能
- 使用温度範囲:-20~121 °C

【材質】キャップ:TPE

製品番号/カラー							滅菌	ピアサブル	包装	ケース 希望小売価格
●ナチュラル	●赤	●黄	●青	●緑	●紫	●灰				
4463	4463RED	4463YEL	4463BLU	4463GRE	4463PUR	4463GRY	—	—	96個 × 10シート	¥10,700
4464	4464RED	4464YEL	4464BLU	4464GRE	4464PUR	4464GRY	●	—		¥11,200
4465	4465RED	4465YEL	4465BLU	4465GRE	4465PUR	4465GRY	—	●		¥11,900
4466	4466RED	4466YEL	4466BLU	4466GRE	4466PUR	4466GRY	●	●		¥13,000

Thermo Scientific™ Matrix™ DuraSeal™ Capping Systems (2Dチューブ用)

セプタムキャップ | ニードルでピアシング可能



USP Class VI

未滅菌

- SepraSealよりも肉厚
- CapRemover(製品番号4469)は使用不可
- 使用温度範囲:-180~121 °C

【材質】キャップ:TPE

製品番号	製品仕様	入数	ケース 希望小売価格
4490	DuraSeal バルク	500	¥10,000

Thermo Scientific™ Matrix™ CapRemover

セプタムキャップのデキャップ用ツール



- キャップに触れることなく最高8個まで同時にキャップを外すことが可能
- 1本だけ別角度で取り付けられているピンヘッドはキャップ1個だけを外すのに便利
- DuraSeal(製品番号4490)には使用不可

製品番号	製品名	入数	希望小売価格
4469	CapRemover(キャップリムーバー)	1	¥58,400

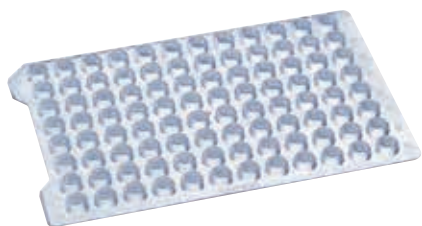

Thermo Scientific™ Matrix™ キャップマット



滅菌済/未滅菌

- Matrix 96 DeepWellプレートと2Dチューブ用
- それぞれの突起にナンバリングあり
- 使用温度範囲:-80 °C~室温

【材質】EVA樹脂

製品番号	適合プレートあるいはチューブ	ウェル部形状	ピアサプル	滅菌	包装(個×包)	希望小売価格	
4410				—	100×1	¥32,500	
4411-11	Matrix 96 DeepWellプレート 1 mL (4211-11, 4212-11)	丸型 台形 (浅め)		—	10×1	¥5,200	
4412-11				●	10×1	¥5,600	
4430-11*	Matrix 96 DeepWellプレート 1 mL (4211-11, 4212-11)	丸型	丸型 (深め)		—	10×1	¥5,000
4431*	Matrix 2Dオープントップチューブ 500 µL, 0.75 mL, 1.0 mL			●	10×1	¥5,800	
4432-11*				●	10×1	¥5,800	
4420				—	100×1	¥51,800	
4421	Matrix 96 DeepWellプレート 2 mL (4221, 4222)	角型	角型		—	10×1	¥6,800
4422				●	10×1	¥7,300	

* マットを装着した状態でチューブラックのフタを開めることが可能

Thermo Scientific™ Nunc™ マニュアルスクリュードライバー CryoBank/ Bank-It 用



- Nunc CryoBank/ Bank-It のチューブピッキングツール(1本用)

製品番号	製品仕様	入数	希望小売価格
369643	Nunc CryoBank/ Bank-It用 ピッキングツール	1	¥6,500

Thermo Scientific™ Nunc™ CryoBank/ Bank-It 0.5/ 1.0 mL用セレクションツール

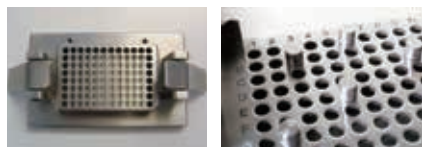

- Nunc CryoBank/ Bank-It のチューブピッキングツール

製品番号	製品仕様	入数	希望小売価格
374009	Nunc CryoBank/ Bank-It用 セレクションツール	1	¥122,200

ピッキングしたいチューブの位置にピンをセットし、ラックを押し当てることでチューブを効率よくピッキング

2Dコード付きチューブ関連機器

Thermo Scientific™ 8chスクリューキャップハンディデキャッパ

スクリューキャップの開閉と脱着が可能 | 多検体処理に便利 | 保管条件の均一化に貢献



4105MAT

- 操作性に優れたハンディタイプ
- コードレス(充電式)で軽量(500 g以下)
- 作業時間を短縮
- 同じトルクで均一にキャップを締められ個人差を低減

仕様

機種	8chスクリューキャップデキャッパ Matrix タイプ	8chスクリューキャップデキャッパ Nunc タイプ
キャップタイプ	Matrix 96 スクリューキャップ	Nunc 96 スクリューキャップ
開閉速度	約4秒/8本一括開閉	
寸法(W × D × H mm)	50 × 95 × 251	
重量	440 g	
電源	12 V 充電電池	



4105NUN

製品番号	製品名	希望小売価格
4105MAT	8chスクリューキャップデキャッパ-Matrix タイプ	¥254,700
4105NUN	8chスクリューキャップデキャッパ-Nunc タイプ	¥254,700
4106	ハンディデキャッパ専用スタンド (4105MATおよび4105NUNに1台標準添付)	¥21,200

※ 確実なキャッピングを持続するためには定期的なトルクチェック(有償)を推奨

Thermo Scientific™ VisionMate™ STシングルチューブ 2Dコードリーダー

チューブを1本ずつ素早く読み取り可能な2Dコード専用リーダー



- 簡単な設定・操作で使用可能
- ハンズフリーなので両手を使ったスムーズな作業が可能

仕様

機種	VisionMate ST
読み取りタイプ	1本読みタイプ
読み取りスピード	約1秒/本
対応コード	Thermo Scientific 2Dコード DataMatrix 各種
接続	USB
対応OS	Microsoft™ Windows™ 10/7/XP/32 bit
寸法(W × D × H mm)	111 × 87 × 70
重量	800 g

制御用PCIは含まれません (Mac™非対応)。Dell™、HP™製のPCの使用を推奨しています。

製品番号	製品名	希望小売価格
3125JP	VisionMate ST 2Dコードリーダー	¥224,800
81110987	機器制御用PC Office付き	¥279,500

Thermo Scientific™ VisionMate™ HSX High Speed 2Dコードリーダー

瞬時に1ラック全ての2Dコードを読み込める高機能タイプ



- 1ラック全ての2Dコードを高速で読み取り可能
- データの表示とLIMSやデータベースなどへのエクスポート設定を複数のオプションから選択
- MatrixおよびNunc 2Dチューブ用のラック構成をあらかじめプリロード
- チューブ底面の2Dコードのみならずラックバーコードも読み取り可能
- 付属のバーコードリーダーは、磁石で本体に取り付けができ、ラックバーコードの読み取りに便利
- 読み取り面に霜がつくことを防ぐ防霜機能搭載
- チューブの数やラック方向など読み取りエラー、読み取り成功を色で知らせるLEDビジュアルフィードバック機能搭載
- IP66規格に準拠、クリーンルームでの使用や劣悪な環境からリーダーを保護
- 自動化システムへのインテグレーションが可能

仕様

機種	VisionMate HSX High-Speed 2Dコードリーダー
読み取りスピード	約1秒/ラック
解析能力	1ラック(24、48、96、384フォーマット):1本(シングルチューブモード時)
対応チューブ*1	Thermo Scientific™ 2Dコード付きチューブ(2Dコード DataMatrix、ECC200、ISO 16022:2006;バーコード)
データ転送方法	CSV、ODBC、TCP/IP、HTML、XLS、image(PNG、JPG、TIFF、GIF、BMP)、VMCSV(VisionMate compatible CSVファイル)、XML
電源	USB給電
寸法(W×L×H mm)	150×200×160
重量	4.0 kg
IPレート	IP66、IEC60529準拠

*1 他社製2Dコード付きチューブの読み取り可否については、お問い合わせください。

推奨されるPC要件

機種	VisionMate HSX High-Speed 2Dコードリーダー
OS	Windows 10
接続	ベースユニット:USB 2.0 もしくはそれ以上 バーコードリーダー:USB 2.0 もしくはそれ以上
プロセッサ	2.0 GHz 32-bit、64-bitもしくはそれ以上
メモリ	4 GB(Windows 10)
ディスプレイ	Super VGA(800×600)以上の解像度かつ256色表示可能なモニター

制御用PCは含まれません(Mac非対応)。DELL™、HP™製のPCの使用を推奨しています。

製品番号	製品名	希望小売価格
312850	VisionMate HSX High-Speed 2Dコードリーダー	¥1,470,000
81110987	機器制御用PC Office付き	¥279,500

ES680 1D／2Dバーコードリーダー(自立式)

- ドライバーソフトウェア不要で、USBポートに挿すだけでキーボード入力の代替として使用可能
- DataMatrixや、QRコードなどの2Dコードだけでなく、さまざまなフォーマットの1Dコードも読み取り可能
- 5 mm角の小さな2Dコードも高速かつ正確に、ストレスなく読み取ることが可能
- 定置式として利用できるだけでなく、本体上面のトリガーボタンを押すことで、通常のバーコードリーダーのような運用も可能

仕様

機種	ES680
読み取りタイプ	1本読みタイプ
接続	USB HID、USB VCOM(COM port)、RS232C
対応コード	2Dコード:DataMatrix、QR Code ほか 1Dコード:Code 39、Code 128、Interleaved 2 of 5 ほか
移動読取速度	617 cm/秒
動作電圧	4.5～5.5 VDC
動作温度	-10～+50℃
湿度	5～95%(結露無きこと)
寸法(H×L×W mm)	148.5×90.4×90.1
重量	150 g(ケーブル除く)

製品番号	製品名	希望小売価格
81100723	ES680 1D／2Dバーコードリーダー(自立式)	¥82,000

IT1950HD／IT1952HD 1D／2Dコードリーダー

- ドライバーソフトウェア不要で、USBポートに挿すだけでキーボード入力の代替として使用可能
- DataMatrix、QRコードなどの2Dコードだけでなく、さまざまなフォーマットの1Dコードも読み取り可能
- 5 mm角の小さな2Dコードも高速かつ正確に、ストレスなく読み取ることが可能
- ケーブルレスで使用できるBluetooth™タイプも用意。充電器兼ベーススタンド(USB接続)が付属
- ハンズフリースタンドを使用すれば据え置きとして利用でき、コードをかざすだけで読み取り可能

仕様

機種	IT1950HD	IT1952HD
読み取りタイプ	1本読みタイプ	
接続	USB(HID/VCOM)、RS-232C、PS/2、RS485	本体:Bluetooth 4.2、BLE(通信距離:10m) 通信ユニット:USB(HID/VCOM)、RS-232C、PS/2
対応コード	2Dコード:DataMatrix、QR Code ほか 1Dコード:Code 39、Code 128、Interleaved 2 of 5 (ITF) ほか	
モーショントレランス	400 cm/秒(13mil JAN13)	
電源	4.4～5.5 VDC、2.5 W(500 mA、5 VDC)	2,400 mAhリチウムイオン／連続14時間稼働、5 VDC 1 A
動作温度	0～+50℃	
湿度	0～95%(結露無きこと)	
寸法(H×L×W mm)	165×99×64(本体)／81×132×102(通信ユニット、IT1952HDのみ)	
重量	155 g(ケーブル除く)	220 g(本体)／179 g(通信ユニット)
保護等級	IP42	

製品番号	製品名	希望小売価格
81100724	IT1950HD 1D／2Dバーコードリーダー	¥101,000
81100725	IT1952HD 1D／2Dバーコードリーダー Bluetoothタイプ	¥223,000
81100726	ハンズフリースタンド	¥14,500

Nalgene フィルターウェア



Rapid-Flow製品の特長	134
フィルターユニット(PES)	136
ボトルトップフィルター (PES)	137
遠心チューブ用フィルター(PES)	138
フィルターユニット(SFCA)	139
ボトルトップフィルター (SFCA)	140
フィルターユニット(CN)	141
フィルターユニット(NYL)	142
フィルターユニット受器/手動式吸引ポンプ	143
分析フィルターユニット/分析フィルターロート(CN)	144
分析テストフィルターロート(CN)	145
真空ガasket/フィルターロートアダプター	146
リユーズブルフィルターユニット パーツ	147
メンブレンフィルター/プレフィルター	150
水質試験メンブレン/フィルターピンセット	151
シリンジフィルター	152
ベントフィルター	155
シリンジフィルターセレクションガイド	156
メンブレンおよび本体の化学薬品耐性表	157

Nalgene フィルターウェア

Thermo Scientific™ Nalgene™ Rapid-Flow™製品の特長

- PESメンブレンは上部のほうが空隙が多く、下部に行くほど密度が高くなるアシンメトリック構造(図1)の多孔質膜により、流量の高いろ過を期待できる
- Rapid-FlowのPESメンブレンはStem Cell Test済み:ろ過された培地はLIFグロースファクターを保持しMEAテスト実施済み。マウス胎児由来の幹細胞の正常な生育と多能性を維持
- 独自のマルチカラムメンブレンサポートシステム(図2)により、圧力損失を最小限に抑え、高流量かつろ過時間短縮を実現(図3)(115 mLサイズを除く)
- ガンマ線滅菌済み(SAL10⁻⁴)
- パイロジェンフリー
- 細胞無毒性(115 mLサイズを除く)



図1 PESメンブレン拡大横断面



図2 メンブレンサポートシステム上部からの構造

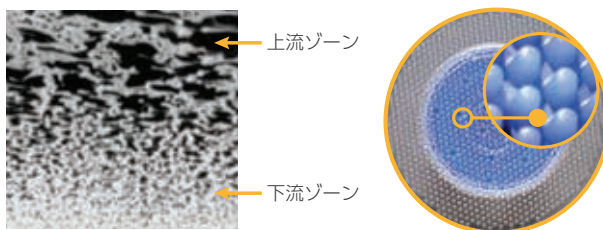

図3 ろ過速度比較

メンブレン材質の特長

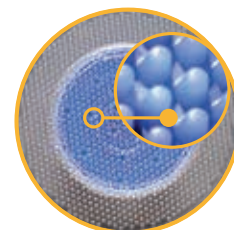
溶出物

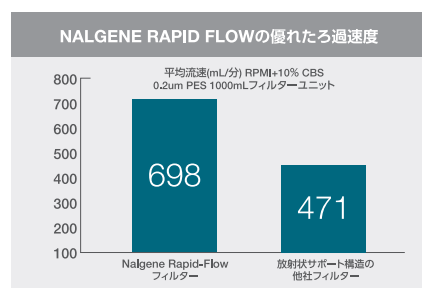
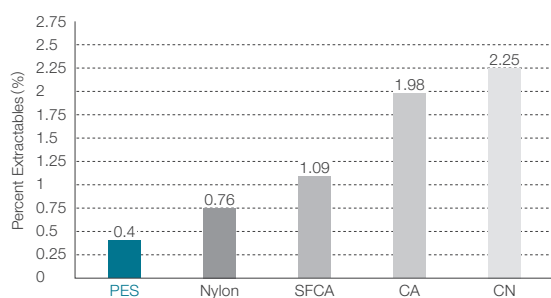

タンパク質吸着

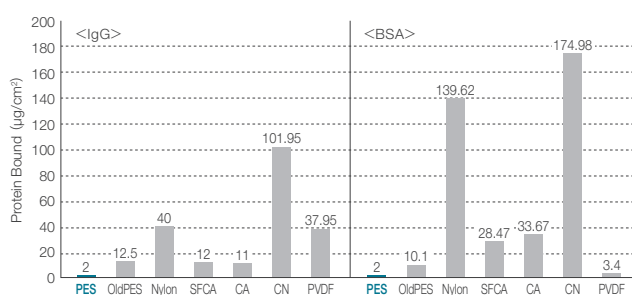

ポリエーテルスルホン (PES)

- 汎用性の高いメンブレン
- タンパク質の吸着性が低い
- 低溶出

青色のネック



無界面活性剤セルロースアセテート(SFCA)

- タンパク質の吸着性が低い
- 界面活性剤を含まず、低溶出

黄色のネック



ニトロセルロース(CN)

- 緩衝溶液や一般的なろ過に使用可能
- Triton™フリー

緑色のネック



ナイロン(NYL)

- アルコール耐性があり、アルコール含有溶媒のろ過に使用可能
- タンパク質を含まない試薬のろ過に使用可能
- 天然親水性、低溶出
- 界面活性剤を含まない

赤色のネック



参照 ▶ メンブレンおよび本体の化学薬品耐性表はP.157をご参照ください。

アプリケーション別メンブレンセレクションガイド

用途	ポアサイズ (μm)	メンブレン
マイコプラズマ/バクテリア除去	0.1	PES
滅菌	0.2	全てのメンブレン
HPLC サンプルの前処理*	0.2	SFCA、NYL
水溶液の清澄	0.45	全てのメンブレン
HPLC サンプルの前処理	0.45	SFCA、NYL
粒子除去	0.8	SFCA、ガラス・フィルター

* 超微粒子を除く

Nalgene Rapid-Flow 品質保証書

- 品質保証マークがついたフィルターユニット、ボトルトップフィルターおよび受器には Thermo Scientific™ Nalgene™ Rapid-Flow™ 品質保証書を添付
- 滅菌の保証期間は滅菌日より5年

※ 品質保証書に関しては 115 mL サイズは含みません。



保証マークが付いている製品は、右記のような保証書 (Certificate of Quality) が製品の箱の中に入っています。品質保証マーク(マーク表示)の付いているNalgene フィルターユニット、ボトルトップフィルターは、下記の項目の検査結果を記載し、品質を保証しています。

- 検査項目:滅菌法、重金属分析、流体速度、パイロジェンテスト、メンブレン重量試験など

識別しやすい製品

- 製品番号、ロットNo.、メンブレンの種類、ポアサイズおよび滅菌保証期間がフィルター容器に表示 (115 mL サイズを除く)
- ネックの色でメンブレンの識別
- 滅菌個包装



使いやすいデザインの受器*

- 人間工学に基づいたデザインで、グリップしやすく使いやすさを追求
- 液漏れ防止キャップ付き
- 高い気密性により、ろ液のpH変動を最小限に抑制

* 115 mL サイズのフィルターユニットは含みません。



注意 Nalgene フィルターウエアは、全て研究目的のご使用に限られています。吸引の際は安全シールドを使用してください。

Thermo Scientific™ Nalgene™ Rapid-Flow™ フィルターユニット(PES)

アシンメトリック構造のメンブレンと独自のマルチメンブレンサポートシステムでろ過効率を大幅アップ

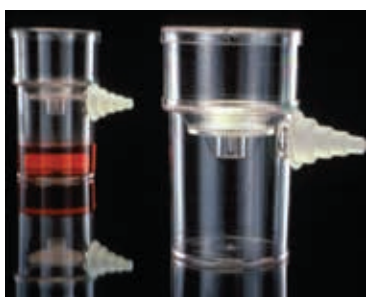

115 mLサイズ

USP Class VI

パイロジェンフリー

細胞無毒性

滅菌済

- タンパク質のメンブレンへの吸着が低く、ろ液のタンパク質バランスを維持
- メンブレンからの溶出が低いため、ろ液の純度を維持
- 細胞培養用培地や試薬のろ過に適している
- Stem Cell Test済み (詳細はP.134を参照)
- 目盛り付き
- 115 mLサイズ以外は細胞無毒性

115 mLサイズ

- 50~100 mLのフィルターろ過用のコンパクトなフィルターユニット
- フィルター容器と受器が一緒になった一体構造
- Rapid-Flowタイプではない

注意 115 mLサイズのフィルターユニットの受器でろ過後の培地の保存はできません。
培地の保存を行う際は、115 mLサイズ以外のRapid-Flowフィルターユニットをご使用ください。

【材質】メンブレン:PES／本体:PS／受器・キャップ:PE

製品番号	ポアサイズ (μm)	メンブレン径 (mm)	容量 (mL)	入数	希望小売価格
565-0010	0.1	50	150	12	¥20,900
568-0010	0.1	50	250		¥22,500
566-0010	0.1	75	500		¥31,500
567-0010	0.1	90	1,000		¥36,600
524-0020JP*	0.2	50	115		¥12,400
565-0020	0.2	50	150		¥20,900
568-0020	0.2	50	250		¥22,500
566-0020	0.2	75	500		¥31,500
569-0020	0.2	90	500		¥31,500
567-0020	0.2	90	1,000		¥42,200
124-0045PK*	0.45	50	115		¥11,800
165-0045	0.45	50	150		¥21,000
168-0045	0.45	50	250		¥22,500
166-0045	0.45	75	500		¥33,400
169-0045	0.45	90	500		¥40,800
167-0045	0.45	90	1,000		¥45,000

* Rapid-Flowタイプではありません。

参照 ▶ メンブレンおよび本体の化学薬品耐性表はP.157をご参照ください。

Thermo Scientific™ Nalgene™ Rapid-Flow™ ボトルトップフィルター (PES)

アシンメトリック構造のメンブレンと独自のマルチメンブレンサポートシステムでろ過効率を大幅アップ



USP Class VI パイロジェンフリー 細胞無毒性 滅菌済

- タンパク質の吸着性が低く、低溶出
- 細胞培養用培地や試薬のろ過に適している
- Stem Cell Test済み (詳細はP.134を参照)
- 33 mmまたは45 mm口径の2タイプ
- 45 mm口径はフィルターユニット受器シリーズ(P.143 製品番号455-xxxx)に対応

【材質】メンブレン:PES／本体:PS

製品番号	ポアサイズ(μm)	メンブレン径(mm)	容量(mL)	適合ボトル口径(mm)	入数	希望小売価格
596-3320	0.2	50	150	33	12	¥17,700
596-4520	0.2	50	150	45		¥17,700
595-3320	0.2	75	500	33		¥20,600
595-4520	0.2	75	500	45		¥20,600
597-3320	0.2	90	1,000	33		¥29,400
597-4520	0.2	90	1,000	45		¥29,400
296-3345	0.45	50	150	33		¥15,900
296-4545	0.45	50	150	45		¥15,900
295-3345	0.45	75	500	33		¥18,300
295-4545	0.45	75	500	45		¥18,300

注意 ▶ 滅菌済みで吸引に耐性のあるボトルをご使用ください。

注意 ▶ Nalgene フィルターウエアは、全て研究目的でのご使用に限られています。吸引の際は安全シールドを使用してください。

Thermo Scientific™ Nalgene™ Rapid-Flow™ 遠心チューブ用フィルター(PES)

アシンメトリック構造のメンブレンと独自のマルチメンブレンサポートシステムでろ過効率を大幅アップ



USP Class VI

パイロジェンフリー

細胞無毒性

滅菌済

- タンパク質の吸着性が低く、低溶出
- 細胞培養用培地や試薬のろ過に適している
- Stem Cell Test済み(詳細はP.134を参照)
- 遠心チューブ(P.186参照)に直接フィルターをセット可能
- 50 mL遠心チューブ(12本)と遠心チューブスタンド(2個)が付属
- 個包装

【材質】 フィルター容器:PS / 遠心チューブ:PP / メンブレン:PES

製品番号	メンブレン径(mm)	ポアサイズ(μm)	入数	希望小売価格
564-0020	50	0.2	12	¥15,600

参照 ▶ メンブレンおよび本体の化学薬品耐性表はP.157をご参照ください。

Thermo Scientific™ Nalgene™ Rapid-Flow™ フィルターユニット(SFCA)

界面活性剤を含まないセルロースアセテート(CA)メンブレン



115 mLサイズ

USP Class VI パイロジェンフリー 細胞無毒性 滅菌済

- タンパク質の吸着性が低い
- 標準的なCAメンブレンよりも低溶出
- 培地や血清などタンパク質の吸着を避けたいアプリケーションでの滅菌や清澄化に適している
- 目盛り付き
- 115 mLサイズ以外は細胞無毒性

115 mLサイズ

- 50~100 mLのフィルターろ過用のコンパクトなフィルターユニット
- フィルター容器と受器が一緒になった一体構造
- Rapid-Flowタイプではない

注意

115 mLサイズのフィルターユニットの受器でろ過後の培地の保存はできません。培地の保存を行う際は、115 mLサイズ以外のRapid-Flowフィルターユニットをご使用ください。

【材質】メンブレン:SFCA／本体:PS／受器・キャップ:PE

製品番号	ポアサイズ(μm)	メンブレン径(mm)	容量(mL)	入数	希望小売価格
122-0020PK*1	0.2	50	115	12	¥18,500
155-0020	0.2	50	150		¥22,100
157-0020	0.2	50	250		¥25,300
156-4020*2	0.2	75	500		¥40,400
162-0020	0.2	90	500		¥47,300
158-0020*2	0.2	75	1,000*3		¥50,900
161-0020	0.2	90	1,000		¥60,000
122-0045PK*1	0.45	50	115		¥18,500
155-0045	0.45	50	150		¥22,100
157-0045	0.45	50	250		¥25,300
156-4045*2	0.45	75	500		¥40,400
162-0045	0.45	90	500		¥47,300
158-0045*2	0.45	75	1,000*3		¥50,900
161-0045	0.45	90	1,000		¥60,000

*1 Rapid-Flowタイプではありません。

*2 1ケースに12枚のガラス繊維プレフィルター(製品番号DS0281-7500)が付いています。

*3 フィルター容器のろ過容量は1,000 mLですが、容器のサイズは500 mLです。受器は1,000 mLです。

注意

Nalgene フィルターウエアは、全て研究目的のご使用に限られています。吸引の際は安全シールドを使用してください。

Thermo Scientific™ Nalgene™ Rapid-Flow™ ボトルトップフィルター(SFCA)

界面活性剤を含まないセルロースアセテート(CA)メンブレン



USP Class VI

パイロジェンフリー

細胞無毒性

滅菌済

- タンパク質の吸着性が低い
- 標準的なCAメンブレンよりも低溶出
- 培地や血清などタンパク質の吸着を避けたいアプリケーションでの滅菌や清澄化に適している
- 33 mmまたは45 mm口径の2タイプ
- 45 mm口径はフィルターユニット受器シリーズ(P.143 製品番号455-xxxx)に対応

【材質】メンブレン:SFCA／本体:PS

製品番号	ポアサイズ(μm)	メンブレン径(mm)	フィルター容器(mL)	適合ボトル口径(mm)	入数	希望小売価格
290-3320	0.2	50	150	33	12	¥17,600
290-4520	0.2	50	150	45		¥17,600
291-3320	0.2	75	500	33		¥24,900
291-4520	0.2	75	500	45		¥24,900
292-3320	0.2	90	1,000	33		¥40,300
292-4520	0.2	90	1,000	45		¥40,300
290-3345	0.45	50	150	33		¥17,600
290-4545	0.45	50	150	45		¥17,600
291-3345	0.45	75	500	33		¥24,900
291-4545	0.45	75	500	45		¥24,900

注意 滅菌済みで吸引に耐性のあるボトルをご使用ください。

参照 メンブレンおよび本体の化学薬品耐性表はP.157をご参照ください。

Thermo Scientific™ Nalgene™ Rapid-Flow™ フィルターユニット (CN)

ニトロセルロース (CN) メンブレン | タンパク質の吸着が問題とならないアプリケーションに



115 mLサイズ

USP Class VI パイロジェンフリー 細胞無毒性 滅菌済

- Triton™フリー
- 緩衝液や各種水溶液などの不純物の除去など、滅菌ろ過、前ろ過、清澄化に適している
- 目盛り付き
- 115 mLサイズ以外は細胞無毒性

115 mLサイズ

- 50~100 mLのフィルターろ過用のコンパクトなフィルターユニット
- フィルターユニットと受器が一緒になった一体構造
- Rapid-Flowタイプではない

注意 115 mLサイズのフィルターユニットの受器でろ過後の培地の保存はできません。培地の保存を行う際は、115 mLサイズ以外のRapid-Flowフィルターユニットをご使用ください。

【材質】メンブレン:CN / 本体:PS / 受器・キャップ:PE

製品番号	ポアサイズ (μm)	メンブレン径 (mm)	容量 (mL)	入数	希望小売価格
121-0020PK*1	0.2	50	115	12	¥18,500
125-0020	0.2	50	150		¥22,500
126-0020	0.2	50	250		¥25,600
450-0020*2	0.2	75	500		¥40,300
127-0020*2	0.2	75	1,000		¥50,300
121-0045PK*1	0.45	50	115		¥18,500
125-0045	0.45	50	150		¥22,500
126-0045	0.45	50	250		¥25,600
450-0045*2	0.45	75	500		¥40,300
127-0045*2	0.45	75	1,000		¥50,300
125-0080	0.8	50	150		¥22,500
126-0080	0.8	50	250		¥25,600
450-0080*2	0.8	75	500		¥40,300
127-0080*2	0.8	75	1,000		¥50,300

*1 Rapid-Flowタイプではありません。

*2 1ケースに12枚のガラス繊維プレフィルター(製品番号DS0281-7500)が付いています。

注意 Nalgene フィルターウェアは、全て研究目的でのご使用に限られています。吸引の際は安全シールドを使用してください。

Thermo Scientific™ Nalgene™ Rapid-Flow™ フィルターユニット(NYL)

ナイロン(NYL)メンブレン | メンブレンへのタンパク質の吸着が問題とならないアプリケーションに



USP Class VI

パイロジェンフリー

細胞無毒性

滅菌済

- 親水性で湿潤剤を含まないため低溶出
- 界面活性剤を含まず、アルコール耐性あり
- メンブレンからの溶出物混入を抑えたい場合や、アルコールなどの弱溶媒を含む溶液のろ過に適している
- 目盛り付き

【材質】メンブレン:NYL／本体:PS／受器・キャップ:PE

製品番号	ポアサイズ (μm)	メンブレン径 (mm)	容量 (mL)	入数	希望小売価格
150-0020	0.2	50	150	12	¥24,400
153-0020	0.2	50	250		¥26,300
151-4020*1	0.2	75	500		¥42,100
154-0020*1	0.2	75	1,000*2		¥53,000
163-0020	0.2	90	500		¥54,800
164-0020	0.2	90	1,000		¥64,300
150-0045	0.45	50	150		¥24,400
153-0045	0.45	50	250		¥26,300
151-4045*1	0.45	75	500		¥42,100
154-0045*1	0.45	75	1,000*2		¥53,000

*1 1ケースに12枚のガラス繊維プレフィルター(製品番号DS0281-7500)が付いています。

*2 フィルター容器のろ過容量は1,000 mLですが、容器のサイズは500 mLです。受器は1,000 mLです。

Thermo Scientific™ Nalgene™ Rapid-Flow™ フィルターユニット受器

ろ液の保存に優れたシングルユースの滅菌容器



USP Class VI パイロジェンフリー 細胞無毒性 滅菌済

- 1回転半で締まる液漏れ防止キャップ付き
- 高い気密性により、ろ液のpH変動を最小限に抑制
- 45 mm口径のボトルトップフィルターに適合
- 目盛り付き、グリップしやすいボトル形状
- 個包装

【材質】 本体:PS / キャップ:PE

製品番号	容量 (mL)	キャップ径 (mm)	入数	希望小売価格
455-0150	150	45	24	¥14,100
455-0250	250		24	¥14,100
455-0500	500		12	¥13,000
455-1000	1,000		12	¥16,200

Thermo Scientific™ Nalgene™ 手動式吸引ポンプ

指1本で吸引状態を解除、速度はレバーで調節可能



未滅菌

- 吸引を必要とする装置のリークテストや調整に使用可能(サイフォン、吸引ろ過、溶液の移送)
- チューブアダプターは内径6.35 mm (1/4インチ)に適合
- ポリ塩化ビニル製プラスチックチューブ180(約60 cm)付き

※ 目詰まり、吸引量の増加によりハンドルが重くなった場合は、破損のおそれがあるため、それ以上のご使用は避けください。

【材質】 本体:PVC

製品番号	仕様	吸引率	入数	希望小売価格
6131-0010PK	ゲージなし	15cc / 1ストローク	1	¥18,500
6131-0020PK	ゲージなし	36cc / 1ストローク		¥22,700
6132-0010PK	ゲージ付き	15cc / 1ストローク		¥33,900
6132-0020PK	ゲージ付き	36cc / 1ストローク		¥40,800

注意 ご使用時には、エアトラップを用いてください。



6131シリーズ
(ゲージなし)

6132シリーズ
(ゲージ付き)

注意 Nalgene フィルターウエアは、全て研究目的のご使用に限られています。吸引の際は安全シールドを使用してください。

Thermo Scientific™ Nalgene™ 分析フィルターユニット(CN)

水質検査、食品・飲料、原材料などの品質管理や分析用の微生物回収と増殖に



USP Class VI

滅菌済

- 上部チャンバーは受器から簡単に取り外すことができ、メンブレンをピンセットで回収可能
- フィルターユニットは目盛り付き
- 個包装 • ISO7704準拠
- 0.2 μmメンブレンは無菌試験に適している
- 0.45 μmメンブレンはコロニーカウント用に白地にグレーのグリッド付き
- ニトロセルロース(CN)メンブレンは、アメリカ環境保護庁(EPA)の水質検査における認定基準に準拠

【材質】メンブレン:CN/フィルター容器:PP/受器:PS

製品番号	容量(mL)	ポアサイズ(μm)	メンブレン径(mm)	入数	希望小売価格
130-4020PK	150	0.2	47	12	¥20,700
130-4045PK	150	0.45	47	12	¥20,300

Thermo Scientific™ Nalgene™ 分析フィルターロート(CN)

水質検査、食品・飲料、原材料などの品質管理や分析用の微生物回収と増殖に



USP Class VI

パイロジェンフリー

滅菌済

- メンブレンは取り外し可能
- 個包装 • ISO7704準拠
- メンブレンにはコロニーカウント用に白地にグレーのグリッド付き
- ニトロセルロース(CN)メンブレンは、アメリカ環境保護庁(EPA)の水質検査における認定基準に準拠

【材質】メンブレン:CN/フィルター容器:PP/ネック部:PS

製品番号	容量(mL)	ポアサイズ(μm)	メンブレン径(mm)	入数	希望小売価格
140-4045PK	150	0.45	47	12	¥20,500

* 内径14.3 mm(9/16インチ)のガスケット(製品番号DS0395-0708)が1ケースに1個付いてきます。同サイズのゴム栓もご使用いただけます。

分析フィルターウェアの特長

- 微生物の回収と計数に有用
- メンブレンは培養・その他の分析用に取り外し可能
- 界面活性剤を含まないニトロセルロース(CN)メンブレンを使用

参照 ▶ メンブレンおよび本体の化学薬品耐性表はP.157をご参照ください。

Thermo Scientific™ Nalgene™ 分析テストフィルターロート(CN)

水質検査、食品・飲料、原材料などの品質管理や分析用の微生物回収と増殖に



USP Class VI

パイロジェンフリー

滅菌済

- メンブレンは取り外し可能
- 個包装
- アメリカ環境保護庁(EPA)の水質検査における認定基準に準拠
- 製品番号147-0045、147-2045は、明るい色のコロニー計数に便利な濡れると黒く変化するグレーのメンブレンを使用

【材質】メンブレン:CN/フィルター容器:PP/ネック部:PS

製品番号	ポアサイズ(μm)	メンブレン径(mm)	容量(mL)	メンブレン色	入数	希望小売価格
145-0020	0.2	47	100	白	50	¥48,700
145-2020	0.2		250	白		¥52,400
145-0045	0.45		100	白地に黒色グリッド入り		¥48,700
145-2045	0.45		250	白地に黒色グリッド入り		¥52,400
147-0045	0.45		100	グレー地に黒色グリッド入り		¥48,700
147-2045	0.45		250	グレー地に黒色グリッド入り		¥52,400

フィルターロートアダプター(6個)がケースごとに付いています。また、別売りでも承っています(製品番号DS0397-0010)。

Thermo Scientific™ Nalgene™ ニトロセルロース(CN)メンブレンは 水質検査作業における以下の基準を満たしています。

全てのNalgene ニトロセルロースメンブレンフィルターとこのメンブレンを使用している製品には公式の保証書がつきます。保証書には以下の材質基準、手順に従って製造されていることが示されています。

1. アメリカ公共健康協会(APHA) Standard Methods, 最新版
2. アメリカ安全飲料水法 P.L.93-523
3. アメリカ環境保護庁(EPA)“環境監視のための微生物学的方法:水および廃棄物”U.S.EPA;Part II, Section C, page 74;U.S.Government Printing Office, 1978.

これらの基準に従い、フィルターの材質はポアサイズ、流速、溶出物のレベル、中性、生物学的特性が検査されています。保証書はEPAの研究室認定ガイドラインが要求する公式の品質管理記録の一部として使用できます。以下の製品が対象です。

- 分析フィルターユニット(製品番号130-4045PK)
- 分析フィルターロート(製品番号140-4045PK)
- 水質試験メンブレン(製品番号DS0205-4045)

注意

Nalgene フィルターウェアは、全て研究目的のご使用に限られています。吸引の際は安全シールドを使用してください。

Thermo Scientific™ Nalgene™ 真空ガスケット



未滅菌

- ストッパーNo.7*またはNo.8*のゴム栓を用いるフィルターフラスコに使用可能
* No.7(上部/φ37 mm、下部/φ30 mm)、No.8(上部/φ41 mm、下部/φ33 mm)
- フィルターロートを簡単に接着可能

【材質】 本体:TPE

製品番号	高さ(mm)	厚さ(mm)	径(mm)	入数	希望小売価格
DS0395-0708	30	3	40~28	6	¥6,800

Thermo Scientific™ Nalgene™ フィルターロートアダプター



USP Class VI

未滅菌

- 分析テストフィルターロート(製品番号145、147)のロートアダプター

【材質】 本体:PP

製品番号	入数	希望小売価格
DS0397-0010	25	¥6,800

Thermo Scientific™ Nalgene™ 真空マニホールド



- Nalgene 分析フィルターロート/分析テストフィルターロート用

【材質】 本体:ステンレススチール

製品番号	入数	希望小売価格
DS0345-0001	1	¥284,400

参照 ▶ メンブレンおよび本体の化学薬品耐性表はP.157をご参照ください。

リユーザブルフィルターユニット パーツ

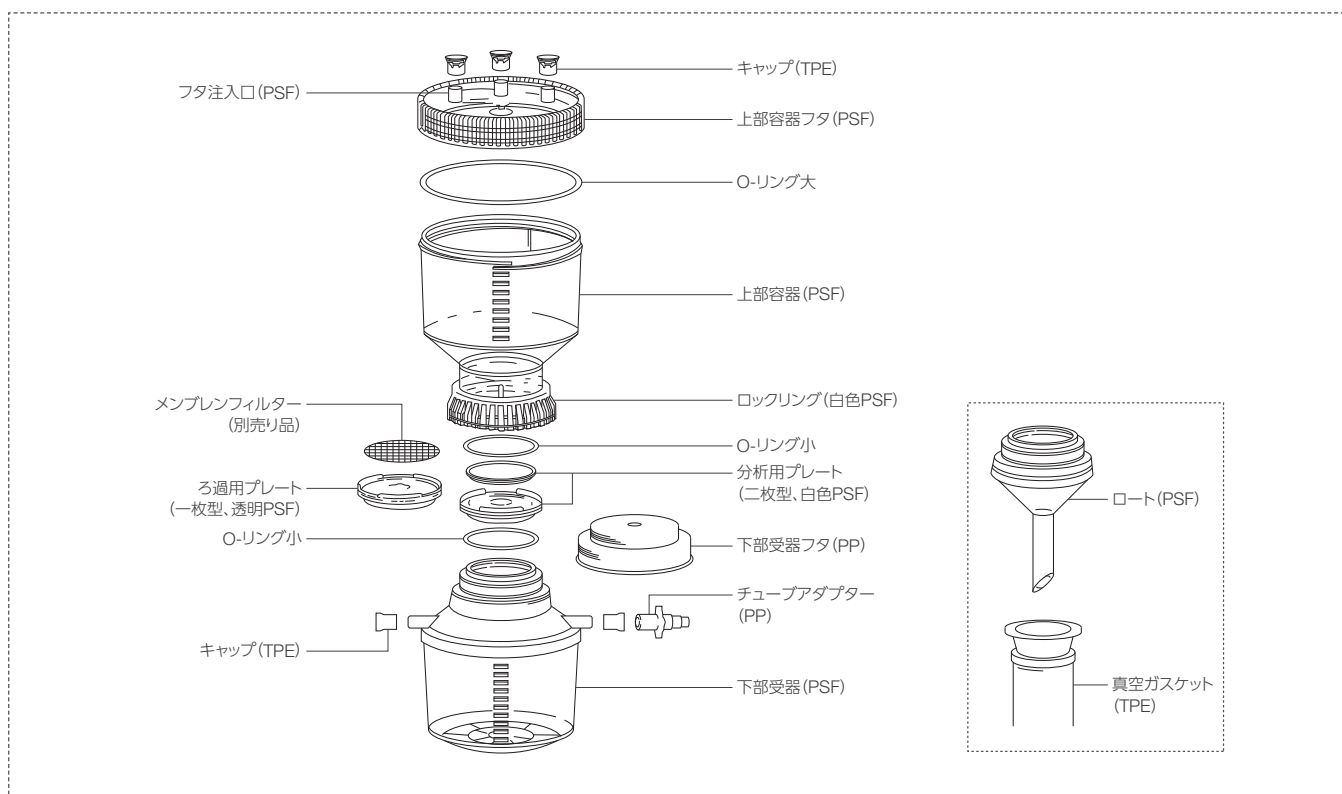

リユーザブルフィルターユニット パーツリスト

※ 下記以外のパーツは取り扱いがございません。フィルターユニットをご購入ください。

製品番号	内容	適用製品製品番号	セット数	希望小売価格
710300-0001 (250 mL用)	O-リング 小4個 O-リング 大2個	300-4000	1	¥1,600
		DS0310-4000		
		DS0320-2533		
		DS0320-2545		
710300-0004 (500 mL用)	O-リング 小4個 O-リング 大2個	300-4050	1	¥2,100
		300-4100		
		DS0310-4050		
		DS0320-5033		
710300-0005	キャップ(ナチュラル) 8個 チューブアダプター(白) 1個	300シリーズ	1	¥1,400
		DS0310シリーズ		
		DS0320シリーズ		
710300-0006	チューブアダプター(白) 2個	300シリーズ	1	¥1,400
		DS0310シリーズ		
		DS0320シリーズ		
710320-0045	ボトルトップガスケット<外径424 mm(1.67インチ)> 5個	DS0320-2545	1	¥6,600

注意 Nalgene フィルターウエアは、全て研究目的のご使用に限られています。
吸引の際は安全シールドを使用してください。

Thermo Scientific™ Nalgene™リユーズブルフィルターユニット

繰り返し使えて環境に優しい | 洗浄可能・オートクレーブ可能なポリスルホン (PSF) 製



USP Class VI

細胞無毒性

オートクレーブ可

未滅菌

- ろ過用と分析用のメンブレンサポートプレートが1枚ずつ付属
- 2つのサイドアームにより、真空ラインに接続でき内径6.4~8 mmのチューブに適合
- 上部チャンバーは加圧ろ過または吸引ろ過用に設計
- 直径47 mmのメンブレンに対応
- 通気用またはサンプル添加用に3つのポートあり

【材質】 本体:PSF

製品番号	上部/下部容器 (mL)	上部容器直径 (mm)	幅 × 高さ (mm)	フィルター面積 (cm ²)		入数	希望小売価格
				分析用	ろ過用		
300-4000PK	250/250	83	110 × 180				¥22,800
300-4050PK	500/500	117	134 × 230	11.3	13.3	1	¥34,000
300-4100PK	500/1,000	114	134 × 293				¥44,700

リユーズブルフィルターウェアの特長

オートクレーブ可能なため、繰り返し使用でき、環境に配慮した製品であるフィルターホルダーは減圧装置を使用してろ過あるいは分析用のろ過が可能です。47 mm径のメンブレン (別売り) をご使用の都度セットしてください。本体材質には丈夫で壊れにくい透明なポリスルホン (PSF) を使用しており、無毒性でタンパク質の吸着性が低く、かつ洗浄が容易です。また、微量元素や有機物の溶出が少なく、化学薬品耐性に優れています (メンブレンおよび本体の化学薬品耐性表 (P.157) をご参照ください)。ホルダーの上部容器には目盛りが付いており、メンブレンサポートプレートは2種類付属しています (製品番号DS0320を除く)。

【メンブレンサポートプレート】

- ろ過用プレート (透明): 最大の流速と、ろ過量を得られるデザイン。
- 分析用プレート (白色): メンブレンを確実に固定し、水平に保つデザイン。

参照 ▶ メンブレンおよび本体の化学薬品耐性表はP.157をご参照ください。

Thermo Scientific™ Nalgene™ リューザブルフィルターホルダー (ロート付き)

繰り返し使えて環境に優しい | 洗浄可能・オートクレーブ可能なポリスルホン (PSF) 製



USP Class VI

細胞無毒性

オートクレーブ可

未滅菌

- ろ過用と分析用のメンブレンサポートプレートが1枚ずつ付属
- 9/16インチ (15 mm) 孔径の穴のあるNo.7またはNo.8のゴム栓が使用可能
- 直径47 mmのメンブレンに対応

【材質】 本体:PSF

製品番号	上部容器 (mL)	上部容器直径 (mm)	幅 × 高さ (mm)	フィルター面積 (cm ²)		入数	希望小売価格
				分析用	ろ過用		
DS0310-4000	250	94	94 × 190	11.3	13.3	1	¥22,300
DS0310-4050	500	120	120 × 214				¥31,800

Thermo Scientific™ Nalgene™ リューザブルボトルトップフィルター

繰り返し使えて環境に優しい | 洗浄可能・オートクレーブ可能なポリスルホン (PSF) 製



USP Class VI

細胞無毒性

オートクレーブ可

未滅菌

- 33 mmまたは45 mm口径の培地ボトルに使用可能
- 2つのサイドアームにより、真空ラインに接続でき内径6~8 mmのチューブに適合
- 直径47 mmのメンブレンに対応
- 通気用またはサンプル添加用に3つのポートあり
- ろ過用メンブレンサポートプレートのみ付属

【材質】 本体:PSF / チューブアダプター:PP

製品番号	容量 (mL)	適合口径 (mm)	フィルター面積 (cm ²)	入数	希望小売価格
DS0320-2545	250	45			¥22,600
DS0320-5033	500	33	13.3*	1	¥29,600
DS0320-5045	500	45			¥29,600

* ろ過用プレート使用時。
真空状態で使用可能なボトルをご使用ください。

注意

Nalgene フィルターウエアは、全て研究目的のご使用に限られています。
吸引の際は安全シールドを使用してください。

Thermo Scientific™ Nalgene™ メンブレンフィルター (CA・NYL)

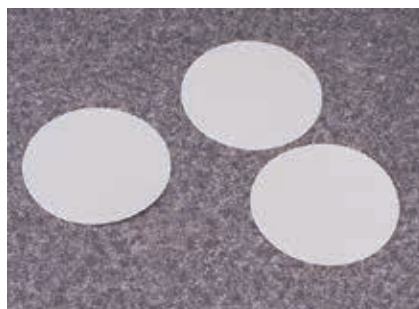

USP Class VI

オートクレープ可

未滅菌

DS0210シリーズ (CA:ニトロセルロースアセテート)

- 飲料・食品などの無菌試験に使用
- ポアサイズ0.45 μmは水質分析に使用

DS0215シリーズ (NYL:ナイロン)

- 水溶液または有機溶媒、HPLC溶媒緩衝溶液のろ過に使用可能

製品番号	材質	ポアサイズ(μm)	直径(mm)	色	入数	希望小売価格
DS0210-4020	CA	0.2	47	白	100	¥31,900
DS0210-4045	CA	0.45	47	白		¥31,900
DS0215-4020	NYL	0.2	47	白		¥37,400
DS0215-4045	NYL	0.45	47	白		¥37,400

Thermo Scientific™ Nalgene™ プレフィルター (ガラス繊維)



USP Class VI

オートクレープ可

未滅菌

- 製品番号300/DS0310/DS0315/DS0320およびNalgene Rapid-Flowフィルターユニット、ボトルトップフィルターに取り付けるとプレフィルターとして利用可能

【材質】フィルター:ガラス繊維

製品番号	直径(mm)	色	入数	希望小売価格
DS0281-5000	50	白	100	¥22,500
DS0281-7500	75	白		¥30,000
DS0281-9000	90	白		¥32,500

下記のフィルターユニットには製品番号DS0281-7500が12枚添付

・SFCAフィルターユニット 156-4202/156-4045/158-0020/158-0045

・CNフィルターユニット 450-0020/450-0045/450-0080/127-0020/127-0045/127-0080

・NYフィルターユニット 151-4020/151-4045/154-0020/154-0045

メンブレンとプレフィルターは以下の Nalgene リューザブルフィルターウエアに使用できます。

溶出が低く、一般に重量比1%以下です。

- フィルターユニット (製品番号300シリーズ)
- フィルターホルダーオート付き (製品番号DS0310シリーズ)
- ボトルトップフィルター (製品番号DS0320シリーズ)

参照 ▶ メンブレンおよび本体の化学薬品耐性表はP.157をご参照ください。

Thermo Scientific™ Nalgene™ 水質試験メンブレン (CN)

ISO 7704準拠

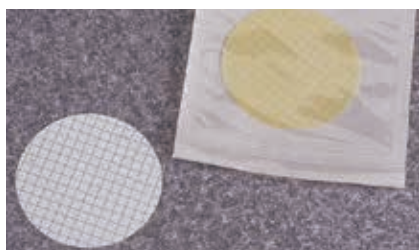

USP Class VI オートクレーブ可 滅菌済

- バクテリア増殖に影響する物質が未溶出

【材質】メンブレン:CN

製品番号	メンブレン カラー	ポアサイズ (μm)	直径 (mm)	バブルポイント (psig)	水での流速 ($\text{mL}/\text{min}/\text{cm}^2$)	耐熱温度 ($^{\circ}\text{C}$)	入数	希望小売価格
DS0205-4045	白/黒グリッド	0.45	47	40	51	130	100	¥20,900
DS0205-6045	グレー/黒グリッド	0.45	47	40	51	130	100	¥31,800

Thermo Scientific™ フィルターピンセット



オートクレーブ可 未滅菌

- 先端が折れ曲がったタイプと直線状の2タイプ

【材質】本体:ステンレススチール

製品番号	長さ (mm)	形状	入数	希望小売価格
DS0399-0001	105	曲先端	1	¥5,600
DS0399-0002	114	直先端		¥5,400

注意 Nalgene フィルターウェアは、全て研究目的のご使用に限られています。
吸引の際は安全シールドを使用してください。

Thermo Scientific™ Nalgene™ シリンジフィルター (CA)

水溶液の滅菌・EIA・ELISAなどの微量のアッセイに使用可能



USP Class VI

未滅菌

- タンパク質の吸着性が低い
- 界面活性剤を含まず、低溶出
- 注入口はメス型Luer-Lok™、排出口はオス型Luer Slip

【材質】メンブレン:CA/本体:PP

製品番号	ポアサイズ (μm)	メンブレン径 (mm)	ろ過容量 (mL)	入数	包装	希望小売価格
171-0020PK	0.2	4	0.5~1.0	100 × 1	バルク	¥28,100
171-0045PK	0.45		0.5~1.0	100 × 1	バルク	¥28,100

Thermo Scientific™ Nalgene™ シリンジフィルター (NYL)

HPLCおよびGC溶媒のろ過に使用可能



USP Class VI

未滅菌

- 低溶出
- アルコール耐性
- 注入口はメス型Luer-Lok、排出口はオス型Luer Slip

【材質】メンブレン:NYL/本体:PP

製品番号	ポアサイズ (μm)	メンブレン径 (mm)	ろ過容量 (mL)	入数	包装	希望小売価格
176-0020PK	0.2	4	0.5~1.0	100 × 1	バルク	¥29,400
176-0045PK	0.45		0.5~1.0	100 × 1	バルク	¥29,400

参照 ▶ メンブレンおよび本体の化学薬品耐性表はP.157をご参照ください。

Thermo Scientific™ Nalgene™ シリンジフィルター (PES)

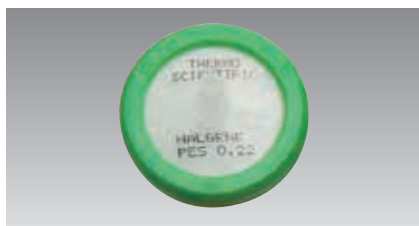

パイロジェンフリー

滅菌済

- 汎用性の高いメンブレン
- タンパク質の吸着性が低い
- 低溶出
- 注入口はメス型Luer-Lok、排出口はオス型Luer Slip

【材質】メンブレン:PES／本体:PP

製品番号	ポアサイズ(μm)	メンブレン径(mm)	ろ過容量(mL)	滅菌	入数	包装	希望小売価格
725-2520	0.2	25	10~50	●	50	個包装	¥24,600
725-2545	0.45	25		●			¥24,600

Thermo Scientific™ Nalgene™ シリンジフィルター (SFCA)



パイロジェンフリー

細胞無毒性

滅菌済／未滅菌

- タンパク質の吸着性が低い
- 界面活性剤を含まず、低溶出
- 注入口はメス型Luer-Lok、排出口はオス型Luer Slip

【材質】メンブレン:SFCA／本体:PP

製品番号	ポアサイズ(μm)	メンブレン径(mm)	ろ過容量(mL)	滅菌	入数	包装	希望小売価格
723-2520	0.2	25	10~50	●	50	個包装	¥24,200
723-9920	0.2	25	10~50	●	125	個包装	¥74,300
724-2020PK	0.2	25	10~50	—	100	パルク	¥26,800
723-2545	0.45	25	10~50	●	50	個包装	¥24,700
723-9945	0.45	25	10~50	●	125	個包装	¥74,300
724-2045PK	0.45	25	10~50	—	100	パルク	¥26,800

Thermo Scientific™ Nalgene™ シリンジフィルター (CA)



パイロジェンフリー

細胞無毒性

滅菌済／未滅菌

- SFCAよりもタンパク質吸着、溶出あり
- 緩衝溶液ろ過に使用可能
- 注入口はメス型Luer-Lok、排出口はオス型Luer Slip

【材質】メンブレン:CA／本体:PP

製品番号	ポアサイズ(μm)	メンブレン径(mm)	ろ過容量(mL)	滅菌	入数	包装	希望小売価格
723-2580	0.8	25	10~50	●	50	個包装	¥30,200
724-2080PK	0.8	25	10~50	—	100	パルク	¥30,200

注意

Nalgene フィルターウエアは、全て研究目的のご使用に限られています。吸引の際は安全シールドを使用してください。

Thermo Scientific™ Nalgene™ シリンジプレフィルタープラス (ガラス繊維／CA)

孔径1.1 μmのガラス繊維と0.2 μmのCAメンブレンの組み合わせ



パイロジェンフリー

細胞無毒性

滅菌済

- 粘性が高い、あるいは粒子が多く含まれる溶液などの滅菌に
- エチレンオキサイド滅菌済み
- 注入口はメス型Luer-Lok、排出口はオス型Luer Slip

【材質】メンブレン:CA／プレフィルター:ガラス繊維／本体:PP

製品番号	ポアサイズ(μm)	メンブレン径(mm)	ろ過容量(mL)	入数	包装	希望小売価格
722-2520	ガラス:1.1、CA:0.2	25	10~200	50	個包装	¥32,500

Thermo Scientific™ Nalgene™ シリンジフィルター(NYL)

一般的なる過用、HPLCおよびGC溶媒のろ過に使用



パイロジェンフリー

細胞無毒性

オートクレーブ可

滅菌済/未滅菌

- 製品番号726-シリーズはエチレンオキサイド滅菌済み
- 注入口はメス型Luer-Lok、排出口はオス型Luer Slip
- Zymark™ Benchmate™ Systemsと互換性あり

【材質】メンブレン:NYL／本体:PP

製品番号	ポアサイズ(μm)	メンブレン径(mm)	ろ過容量(mL)	滅菌	入数	包装	希望小売価格
726-2520	0.2	25	10~50	●	50	個包装	¥33,400
727-2020PK	0.2	25	10~50	—	100	バルク	¥27,500
726-2545	0.45	25	10~50	●	50	個包装	¥30,200
727-2045PK	0.45	25	10~50	—	100	バルク	¥27,500

Thermo Scientific™ Nalgene™ シリンジフィルター(PTFE)

HPLCやGCで用いる酸や有機溶媒のろ過に使用可能



USP Class VI

オートクレーブ可

未滅菌

- ベントフィルターとしても利用可能
- 注入口はメス型Luer-Lok™、排出口はオス型Luer Slip
- Zymark™ Benchmate™ Systemsと互換性あり

【材質】メンブレン:PTFE／本体:PP

製品番号	ポアサイズ(μm)	メンブレン径(mm)	ろ過容量(mL)	入数	包装	希望小売価格
728-2020PK	0.2	25	10~50	100	バルク	¥33,400
728-2045PK	0.45	25	10~50	100	バルク	¥33,400

参照 ▶ メンブレンおよび本体の化学薬品耐性表はP.157をご参照ください。

Thermo Scientific™ Nalgene™ シリンジプレフィルター (ガラス繊維)



未滅菌

- 注入口はメス型Luer-Lok、排出口はオス型Luer Slip

【材質】プレフィルター:ガラス繊維/本体:PP

製品番号	ポアサイズ (μm)	メンブレン径 (mm)	入数	包装	希望小売価格
722-2000	1.1	25	50	バルク	¥21,700

Thermo Scientific™ Nalgene™ 13 mmシリンジフィルター (PES、PTFE)

HPLCやGCで用いる非水系溶媒のろ過に使用可能



USP Class VI

オートクレーブ可

滅菌済/未滅菌

- 注入口はメス型Luer-Lok、排出口はオス型Luer Slip
- 細胞無毒性 (製品番号720-1320のみ)

【材質】メンブレン:PES、PTFE/本体:PP

製品番号	ポアサイズ (μm)	メンブレン材質	メンブレン径 (mm)	ろ過容量 (mL)	滅菌	入数	包装	希望小売価格
720-1320	0.2	PES	13	2~10	●	100	個包装	¥49,200
721-1320	0.2	PTFE	13	2~10	—	100	バルク	¥45,000
721-1345	0.45	PTFE	13	2~10	—	100	バルク	¥45,000

注意 水溶液をろ過する前にメンブレンをアルコールで湿らせてください。

Thermo Scientific™ Nalgene™ ベントフィルター (PTFE)

0.2 μmはガス滅菌に使用可能



オートクレーブ可

未滅菌













- 0.2/0.45 μmは、ガスの浄化や有機溶媒のトラップ (写真参照)
- 入口/排出口:段付きホースバーブには、内径0.25~0.375インチ (6~9 mm) のチューブを取り付け可能

【材質】メンブレン:PTFE/本体:PP

製品番号	ポアサイズ (μm)	メンブレン径 (mm)	ろ過容量 (mL)	入数	包装	希望小売価格
DS0222-0020	0.2	25	0.2~5	10	バルク	¥12,500
DS0222-0045	0.45	25	0.2~5	10	バルク	¥12,500

注意 Nalgene フィルターウェアは、全て研究目的のご使用に限られています。吸引の際は安全シールドを使用してください。

シリンジフィルターセレクションガイド

型	製品番号	ろ過容量	材質	滅菌	ポアサイズ (μm)	メンブレン径	フィルター 面積	最大耐圧力 (psig*/bar)
	171-0020 バルク包装	0.5~1 mL	メンブレン:CA 本体:PP	-	0.2	4 mm	7 mm ²	75/5.1
	171-0045 バルク包装	0.5~1 mL	メンブレン:CA 本体:PP	-	0.45	4 mm	7 mm ²	75/5.1
	176-0020 バルク包装	0.5~1 mL	メンブレン:NYL 本体:PP	-	0.2	4 mm	7 mm ²	75/5.1
	176-0045 バルク包装	0.5~1 mL	メンブレン:NYL 本体:PP	-	0.45	4 mm	7 mm ²	75/5.1
	720-1320 個包装	2~10 mL	メンブレン:PES 本体:PP	●	0.2	13 mm	0.8 cm ²	75/5.1
	721-1320 バルク包装/オートクレーブ可能	2~10 mL	メンブレン:PTFE 本体:PP	-	0.2	13 mm	0.8 cm ²	100/7.1
	721-1345 バルク包装/オートクレーブ可能	2~10 mL	メンブレン:PTFE 本体:PP	-	0.45	13 mm	0.8 cm ²	100/7.1
	722-2000 バルク包装	≤ 200 mL	プレフィルター:ガラス繊維 本体:PP	-	1.1	25 mm	5.3 cm ²	75/5.1
	722-2520	10~200 mL	プレフィルター + CA 0.2 μm 本体:PP	●	1.1 + 0.2	25 mm	28 cm ²	75/5.1
	723-2520/723-9920 個包装	10~50 mL	メンブレン:SFCA 本体:PP	●	0.2	25 mm	5.3 cm ²	75/5.1
	723-2545/723-9945 個包装	10~50 mL	メンブレン:SFCA 本体:PP	●	0.45	25 mm	5.3 cm ²	75/5.1
	723-2580 個包装	10~50 mL	メンブレン:CA 本体:PP	●	0.8	25 mm	5.3 cm ²	75/5.1
	724-2020PK バルク包装	10~50 mL	メンブレン:SFCA 本体:PP	-	0.2	25 mm	5.3 cm ²	75/5.1
	724-2045PK バルク包装	10~50 mL	メンブレン:SFCA 本体:PP	-	0.45	25 mm	5.3 cm ²	75/5.1
	724-2080PK バルク包装	10~50 mL	メンブレン:CA 本体:PP	-	0.8	25 mm	5.3 cm ²	75/5.1
	722-2520 個包装	10~200 mL	プレフィルター:ガラス繊維 メンブレン:CA 本体:PP	●	0.2	25 mm	5.3 cm ²	75/5.1
	725-2520 個包装	10~50 mL	メンブレン:PES 本体:PP	●	0.2	25 mm	5.3 cm ²	75/5.1
	725-2545 個包装	10~50 mL	メンブレン:PES 本体:PP	●	0.45	25 mm	5.3 cm ²	75/5.1
	726-2520 個包装/オートクレーブ可能	10~50 mL	メンブレン:NYL 本体:PP	●	0.2	25 mm	2.8 cm ²	90/6.2
	726-2545 個包装/オートクレーブ可能	10~50 mL	メンブレン:NYL 本体:PP	●	0.45	25 mm	2.8 cm ²	90/6.2
	727-2020PK バルク包装/オートクレーブ可能	10~50 mL	メンブレン:NYL 本体:PP	-	0.2	25 mm	2.8 cm ²	90/6.2
	727-2045PK バルク包装/オートクレーブ可能	10~50 mL	メンブレン:NYL 本体:PP	-	0.45	25 mm	2.8 cm ²	90/6.2
	728-2020PK バルク包装/オートクレーブ可能	10~50 mL	メンブレン:PTFE 本体:PP	-	0.2	25 mm	2.8 cm ²	90/6.2
	728-2045PK バルク包装/オートクレーブ可能	10~50 mL	メンブレン:PTFE 本体:PP	-	0.45	25 mm	2.8 cm ²	90/6.2
	DS0222-0020 バルク包装/オートクレーブ可能	0.2~5 L	メンブレン:PTFE 本体:PP	-	0.2	25 mm	2.8 cm ²	60/4.1
	DS0222-0045 バルク包装/オートクレーブ可能	0.2~5 L	メンブレン:PTFE 本体:PP	-	0.45	25 mm	2.8 cm ²	60/4.1

* 1気圧下において加圧可能な最大圧力です。 X psig= 1.0336+X \times 0.07 kg/cm²

メンブレンおよび本体の化学薬品耐性表

この化学薬品耐性表は一般的な指標を示したものです。実際の化学薬品耐性は温度、圧力、時間など、多くの要因によって変化しますので実際の使用条件で事前に評価されることをおすすめします。

耐性ランク	メンブレン材質	本体材質
S: 使用できる	CN: ニトロセルロース	PS: ポリスチレン
M: 短期間の接触かつ/または少量のろ過に使用できる場合がある。使用前の評価を推奨。	CA: セルロースアセテート	PSF: ポリサルフォン
U: 使用できない	SFCA: 無界面活性剤セルロースアセテート	ACR: アクリル
-: 実験データなし	NYL: ナイロン	PP: ポリプロピレン
	PES: ポリエーテルサルフォン	HDPE: 高密度ポリエチレン
	PTFE: フッ素樹脂(ポリテトラフルオロエチレン)	
	aPES: 非対称ポリエーテルサルフォン	
	PVDF: ポリフッ化ビニリデン	

化学薬品	メンブレン								本体				
	CN*	CA/SFCA	GFP	NYL	aPES/PES	PTFE	PVDF	HDPE	PS	PSF	ACR	PP	
酸	酢酸、25%	S	M	M	M	S	S	S	M	M	M	S	
	氷酢酸、100%	U	U	M	M	M	S	S	U	U	U	S	
	ギ酸、25%	S	M	S	U	S	S	S	U	M	M	S	
	ギ酸、100%	M	U	S	U	M	S	S	U	U	U	S	
	塩酸、25%	U	U	S	U	S	S	S	S	M	M	S	
	濃塩酸、37%	U	U	S	U	S	S	S	M	U	M	S	
	硝酸、25%	M	M	M	U	U	S	M	S	U	M	S	
	硝酸、60%	U	U	S	U	U	S	U	M	U	U	M	
	リン酸、25%	S	S	—	U	—	S	S	M	S	M	S	
	硫酸、25%	S	M	S	U	U	S	S	S	S	S	S	
アルコール	濃硫酸、98%	U	U	M	U	U	S	U	M	U	U	M	
	アミルアルコール	S	S	S	S	U	S	S	M	M	M	S	
	ベンジルアルコール	M	M	S	S	U	S	S	M	U	U	S	
	エタノール(エチルアルコール)、70%	M	S	S	S	U/S	S	S	M	S	U	S	
	エタノール(エチルアルコール)、98%	U	S	S	S	U/S	S	S	M	M	U	S	
	エチレングリコール	M	S	S	S	M/S	S	S	S	S	M	S	
	グリセロール	S	S	S	S	M/S	S	S	S	S	M	S	
	イソプロパノール M	S	S	S	M/S	S	S	S	M	U	S	—	
	メタノール(メチルアルコール)、98%	U	S	S	S	M/S	S	S	M	M	U	S	
	n-プロパノール(プロピルアルコール)	M	M	S	S	M/S	S	S	S	M	U	S	
塩基	フェノール	U	U	S	S	U	S	M	U	U	U	U	
	プロピレングリコール	U	M	S	S	M	S	S	S	M	M	S	
	水酸化アンモニウム、25%	U	M	U	S	U	S	M	S	U	S	S	
	水酸化アンモニウム、1 N	S	S	S	S	S	S	S	S	S	S	S	
	水酸化カリウム、1 N	U	U	S	S	S	S	S	S	M	S	S	
	水酸化ナトリウム、5%	U	M	S	S	S	S	S	S	M	S	S	
	水酸化ナトリウム、1 N	U	M	S	S	U/M	S	S	S	S	S	S	
	水酸化ナトリウム、6 N	U	U	M	M	U/M	S	U	S	U	S	S	
	酢酸アミル	U	M	S	S	U	S	M	S	U	U	S	
	安息香酸ベンジル	S	S	S	S	U	S	M	M	U	U	M	
エステル	酢酸ブチル	U	M	S	S	U	S	M	S	U	U	M	
	酢酸エチル、酢酸メチル	U	U	S	S	U	S	M	M	U	U	M	
	酢酸2-エトキシエチル	U	U	S	S	S	S	—	S	—	U	—	
	酢酸メチルセロソルブ	U	U	S	U	S	S	U	—	U	U	M	
	酢酸プロピル	U	M	S	S	U	S	M	S	U	U	M	
	ガソリン	S	S	S	S	M	S	S	M	U	U	M	
炭化水素(脂肪族)	ヘキサン	S	S	S	S	U	S	S	U	M	M	M	
	灯油	S	S	S	S	S	S	M	U	M	U	M	
	トルエン	S	S	S	S	U/M	S	S	U	U	U	M	
炭化水素(芳香族)	キシレン	S	S	S	S	U	S	S	M	U	U	M	
	四塩化炭素	S	M	S	S	U	S	S	S	U	U	M	
	クロロホルム	S	U	S	S	U	S	S	M	U	U	U	
炭化水素(ハロゲン化)	フロン	S	S	S	S	M	S	S	S	U	U	M	
	塩化メチレン	M	U	S	S	U	S	S	M	U	U	M	
	モノクロロベンゼン	S	S	S	S	U	S	S	U	U	U	U	
	パーフロロエチレン	S	S	S	S	M	S	S	U	U	U	M	
	1,1,1-トリクロロエタン	M	U	S	S	M	S	S	M	U	U	U	
	1,1,2-トリクロロエタン	U	U	S	S	M	S	S	M	U	U	U	
	トリクロロエチレン	S	U	S	S	S/S	S	S	U	U	U	M	
	アセトン	U	U	S	S	U	S	U	U	U	U	M	
ケトン体	シクロヘキサノン	U	U	S	S	U	S	M	M	U	U	M	
	メチルエチルケトン	U	U	S	S	U	S	U	U	U	U	M	
	アセトニトリル	U	U	S	S	M	S	S	S	U	U	S	
	アクリルアミド	S	S	S	S	S	S	S	S	S	S	S	
その他	ジメチルスルホキシド(DMSO)	U	U	S	S	U	S	U	S	M	U	S	
	ジオキサン	U	U	S	S	M	S	M	S	U	U	S	
	エチルエーテル	M	M	S	S	S	S	S	M	U	U	M	
	ホルムアルデヒド、30%	S	M	S	S	S	S	S	S	U	M	S	
	過酸化水素、30%	U	S	S	S	—	S	S	S	S	M	S	
	メチルセロソルブ	U	U	S	S	—	S	S	—	U	U	S	
	ピリジン	U	U	S	M	U	S	U	U	U	U	U	
テトラヒドロフラン	U	U	S	S	U	S	U	M	U	U	U		

* CNメンブレンはEDTA/Trisに使用しないでください。

セルカルチャー



Nunc 製品の表面処理	160
ポリ-D-リジン/コラーゲンIコーティング/CG2表面処理	163
細胞低接着表面処理	165
セルカルチャーフラスコ	166
ディッシュ/マルチディッシュ	173
セルカルチャーインサート	177
マイクロプレート	179
セルカルチャーチューブ	183
ディスプレイザブルピペット	184
アクリル製ピペットホルダー/遠心チューブ	185

セルカルチャー

Thermo Scientific™ Nunc™製品の表面処理

お客様の細胞培養プロセスにおいて、柔軟で、再現性と信頼性の高い結果を得るために、フォーマット、サイズ、表面で広範な製品を提供しています。

細胞の接着性を向上させる表面処理

Nunclon Delta表面処理

Nunclon Delta処理は、コロナ放電によってポリスチレンの表面に水酸基およびカルボキシル基を付加してポリスチレン表面を親水性にする処理です。細胞の接着および増殖に良好な表面となります。Thermo Scientific™ Nunclon™ Delta表面処理は0.013 cm²から32,864 cm²までの表面処理が可能であり、小さな培養容器から大量培養用容器まで幅広く処理することが可能です。また、Nunclon Delta表面処理が施された製品には、高い品質基準とロット間の一貫性を保証するためのCertificateが添付されます。



未処理の表面



Nunclon Delta表面処理

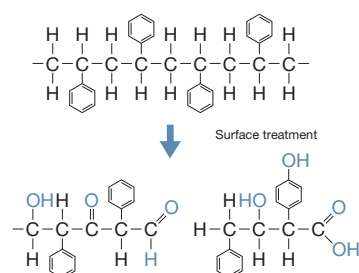

Nunclon Delta表面処理の培養テスト

Nunclon Delta処理が施された表面は、2種類の異なる細胞株 (L929とHEL299もしくはF2002) と、初代培養細胞 (PCE) でモノレイヤーが形成されることを保証しています。クローニング効率試験は毒性物質に感受性の高い細胞株を用いてテストを行っています。

コラーゲンIコーティング

表面にコラーゲンI(ラット尾)をコーティングした製品です。コラーゲンコートにより、細胞接着因子(インテグリンなど)を介してプレートへの細胞の接着を促すことができます。コラーゲンIは主に上皮系細胞、肝細胞、間質系細胞の培養に適しています。(保存期間:4~25 °Cで製造後1年6カ月)

ポリ-D-リジン コーティング

表面にポリ-D-リジンをコーティングした製品です。ポリ-D-リジンコートにより、電荷を介したプレートへの細胞の接着を促すことができます。ポリ-D-リジンは主に神経系細胞や造血幹細胞の培養に適しています。(保存期間:4~25 °Cで製造後2年)

CC2表面処理

当社独自のポリ-D-リジン様化学修飾による表面改質技術が施された製品です。CC2はCell Culture 2nd Generation(次世代の細胞培養処理)を意味します。ポリ-D-リジンコーティング同様、培養表面をプラスにチャージすることにより細胞の接着を促進します。

特長1 優れた細胞接着性・増殖性

接着性が弱い細胞をCC2処理済みプレートで培養した結果、コーティングなしでも良好な増殖を確認済み。

特長2 表面処理の安定性

製造工程の微妙な変化に左右されることがなく、ロット間のばらつきが少ない。

特長3 表面処理の安全性

修飾成分から生物由来の感染やコンタミネーションが生じない。

特長4 容易な取り扱いで経済的

室温(20 °C)保存可能で、表面処理効果が長期間持続。(保存期間:室温(20 °C)で製造後1年)

Nunclon Vita表面処理

ポリスチレン表面に水酸基、カルボキシル基などを付加することで表面を親水性にし、細胞の接着性を亢進した細胞表面処理です。Thermo Scientific™ Nunclon™ Vita™ 処理はNunclon Delta処理よりも細胞接着性が高く、接着性の弱い細胞の培養や、ROCKインヒビターの存在下でES細胞やiPS細胞をフィーダー細胞なしで培養することができます。

特長

- 動物由来成分を含まない
- ロット間のばらつきが少ない
- 接着性の弱い細胞株 (e.g. HEK293, MSC) の培養に適している
- ROCKインヒビターの存在下で多能性幹細胞の培養が可能
- ROCKインヒビターを培地から取り除くことで多能性幹細胞を剥離することが可能

Permanox素材

Thermo Scientific™ Permanox™ 製品は、自家蛍光が低く、蛍光観察に優れたプラスチックです。酸、アルコール、ホルマリンなどに対する化学薬品耐性が高く、細胞染色に適しています。

Permanoxの紫外線透過性

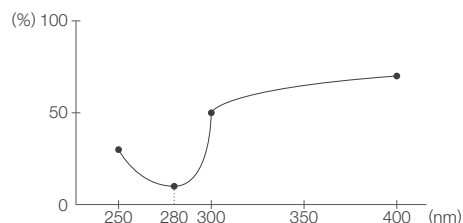

透過率は400 nmで70%以上、300 nmで50%以上、280 nmで10%以下、250 nmで30%。

細胞の接着性を抑える表面処理

Nunclon Spheraコーティング

MPCポリマー(2-Methacryloyloxyethyl Phosphoryl Choline)を均一にコーティングしたThermo Scientific™ Nunclon™ Sphera™ 培養容器です。細胞や各種タンパク質のプラスチック表面への吸着を著しく抑えることができ、スフェロイドや胚様体 (EB) が施された製品の形成・三次元培養に使用できます。また、タンパク質成分を含む細胞の分泌物や増殖因子の容器への吸着によるロスを低減します。

特長

- 細胞膜と同じ成分の生体適合性があるホスホリルコリン基を有し、細胞接着を抑制
- 形成したEBの品質は、均一かつ安定、高い再現性を実現
- タンパク質やペプチドに対しても高い吸着抑制効果

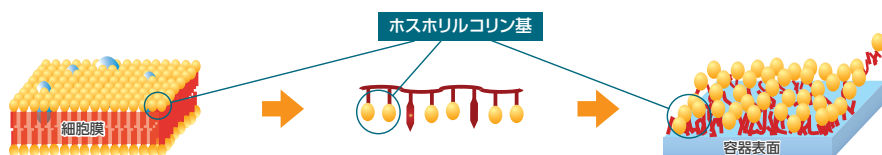

2-Methacryloyloxyethyl Phosphoryl Choline

日油株式会社が世界で初めて工業化製造した、リン脂質類似構造ポリマーです。生物由来の物質は一切使用しておらず、コンタクトレンズや化粧品・医療材料にすでに使われている、非常に安全性の高いコーティング剤です。

表面選択ガイド

細胞種	Thermo Scientific製品の表面処理						
	Nunclon Delta	未処理	Nunclon Vita	Nunclon Sphera	CC2	コラーゲンI	ポリ-D-リジン
肝細胞	●		●	●		●	
内皮細胞	●			●		●	
神経細胞	ニューロン	●			●		●
	ニューロスフェラ	●		●			
上皮細胞	●		●	●		●	
腫瘍細胞	●		●	●		●	●
	マクロファージ、樹状細胞、好中球細胞			●			
血液細胞	リンパ球	●	●				
	血小板	●				●	
幹細胞	間葉系幹細胞 (MSC)	●	●	●		●	
	造血幹細胞 (HSC)	●		●			●
	胚性幹細胞 (ESC)、胚様体 (EB)	●		●	●		

(ECMコートが必要)

(ROCK inhibitorが必要)

セルカルチャー用表面処理

Thermo Scientific™ Nunclon™ Delta処理

Nunclon Delta処理製品の滅菌有効期限

適切な条件下(高温多湿、直射日光を避ける)で保存され未開封の場合、製造から約5年間となります。

※ 全てのNunclon Delta処理製品についてではありません

Nunclon Delta処理の保証内容

Nunclon Delta処理が施された表面は、2種類の異なる細胞株(L929とHEL299もしくはF2002)と初代培養細胞(PCE)でモノレイヤーが形成されることを保証しています。クローニング効率試験は毒性物質に感受性の高い細胞株を用いてテストを行っております。Nunclon Delta処理が施された製品テストに使用している細胞は以下の通りです。

PCE (Primary Chick embryo cells):初代ニワトリ胎児細胞

初代培養細胞の増殖をテストしています。

F2002:ヒト胎児肺由来の二倍体繊維芽様細胞です。初期のワクチン製造で使用されていました。モノレイヤーの形成をテストしています。

HEL299:ヒト胎児繊維芽細胞由来の細胞株です。モノレイヤーの形成をテストしています。

V79-4 (ATCC CCL93):オスのチャイニーズハムスター肺組織由来の細胞株です。クローニング効率テストに使用しています。

L929 (ATCC CCL1):クローン化した系統由来の繊維芽様細胞です。親のL系統はオスC3H/Anマウスの乳輪と脂肪組織に由来します。モノレイヤーを形成することを証明するためにテストしています。

ほとんどの細胞培養関連製品はUSP Class VI に準拠した原材料から製造しており、ISOに準拠した放射線滅菌をしています。また、LALテストによりピロジェンフリーであることも証明されています。

ポリ-D-リジン / コラーゲンIコーティング / CC2表面処理

Thermo Scientific™ Nunc™ EasYFlasks™ セルカルチャーフラスコ

フィルターキャップ(ポアサイズ0.2 μmの疎水性のメンブレンキャップ) | 無菌的ガス交換が可能



フィルターキャップ

パイロジェンフリー

未滅菌

ポリ-D-リジンコーティング

- 正荷電の表面コーティングにより細胞の接着、増殖、成長、分化を促進
- 神経系細胞の培養に適している

コラーゲンIコーティング

- 主に上皮系細胞、肝細胞、間質系細胞の培養に適している

保存期間

4~25 °Cでポリ-D-リジンは製造後2年間、
コラーゲンIは製造後1年6カ月間保存可能

	Nunc PDL	他社 PDL	Nunc CollagenI	他社 CollagenI
PC12				
PCE				
HEK 293				
CHO				
BHK -21				
HEL				

ポリ-D-リジンもしくはコラーゲンIをコーティングしたフラスコを用いて各種細胞を培養したところ、他社製品と比較して良好な細胞の増殖を確認。

Nunc EasYFlasksセルカルチャーフラスコ

【材質】 本体:PS / キャップ:HDPE

製品番号	表面処理	培養面積 (cm ²)	ネック形状	キャップタイプ	全容量 (mL)	推奨使用容量 (mL)	滅菌	包装 (個 × 包)	希望小売価格
132703	ポリ-D-リジン	25	アングル	フィルター	70	7	—*	10 × 6	¥36,600
132704	ポリ-D-リジン	75			260	25	—*	5 × 6	¥30,500
132705	ポリ-D-リジン	175			660	55	—*	5 × 6	¥64,700
132706	コラーゲンI	25			70	7	—*	10 × 6	¥36,600
132707	コラーゲンI	75			260	25	—*	5 × 6	¥30,500
132708	コラーゲンI	175			660	55	—*	5 × 6	¥64,700

—*:クリーンルーム製造

参照 ▶ Nunc 製品のインフォメーションはP.417をご参照ください。

Thermo Scientific™ Nunc™ セルカルチャー マルチディッシュ／マイクロプレート

SBS規格に準拠 | オートメーション対応

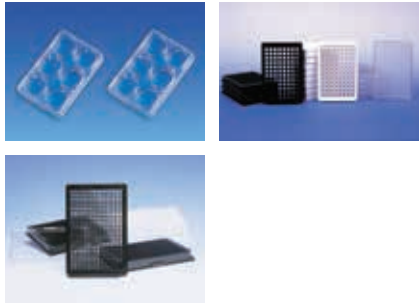

バイロジェンフリー 滅菌済／未滅菌

ポリ-D-リジンコーティング

- 正荷電の表面コーティングにより細胞の接着、増殖、成長、分化を促進
- 神経系細胞の培養に適している

コラーゲンIコーティング

- 主に上皮系細胞、肝細胞、間質系細胞の培養に適している

マルチディッシュ／96マイクロプレート

- 製品番号160376は細胞無毒性

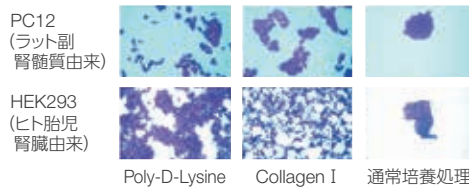

細胞増殖性を促進

ポリ-D-リジン、コラーゲンIコーティングプレートで、接着性の弱いPC12およびHEK293を培養した結果、従来の培養処理よりも高い増殖性を確認。

マルチディッシュ

【材質】 本体・フタ:PS

製品番号	表面処理	カラー	ウェル数	底形状	1ウェルの使用容量 (mL)	フタ	滅菌	包装(個×包)	希望小売価格
152035	ポリ-D-リジン	クリア	6	平底	3	●	-*	5×4	¥18,100
152034	コラーゲンI								¥18,100
152025	ポリ-D-リジン		24		1				¥28,200

-*:クリーンルーム製造

マイクロプレート

【材質】 本体・フタ:PS

製品番号	表面処理	カラー	ウェル	1ウェルの使用容量 (μL)	フタ	滅菌	包装(個×包)	希望小売価格
152039	ポリ-D-リジン	クリア	96F	200	●	-*	5×4	¥25,500
152038	コラーゲンI							¥25,500

-*:クリーンルーム製造

オプティカルボトムプレート

【材質】 本体・フタ:PS／底:PS、No.1.5ホウケイ酸ガラス

製品番号	表面処理	カラー	ウェル	底材質	1ウェルの使用容量 (μL)	フタ	滅菌	包装(個×包)	希望小売価格
152037	ポリ-D-リジン	ブラック	96F	フィルム	200	●	-*	5×4	¥42,700
152028	ポリ-D-リジン	ホワイト	96F	フィルム	200		-*	5×4	¥42,700
152029	ポリ-D-リジン	ブラック	384F	フィルム	10~100		-*	5×4	¥61,400
152036	コラーゲンI	ブラック	96F	フィルム	200		-*	5×4	¥42,700
152040	コラーゲンI	ホワイト	96F	フィルム	200		-*	5×4	¥42,700
160376*1	CC2	ブラック	96F	カバーガラス	200		●	1×6	¥26,500

-*:クリーンルーム製造 *1 細胞無毒性

参照 ▶ Nunc 製品のインフォメーションはP.417をご参照ください。

細胞低接着表面処理

Thermo Scientific™ Nunclon™ Sphera™ マイクロプレート／マルチディッシュ／ディッシュ／フラスコ

細胞低接着 | タンパク質やペプチドにも高い吸着抑制効果



滅菌済

- 再現性のよいスフェロイドおよび胚様体 (EB) 形成
- 形成したEBの品質は、均一かつ安定、高い再現性を実現
- 滅菌 SAL10⁻⁶
- 細胞膜と同じ成分の生体適合性があるホスホリルコリン基を有し、細胞接着を抑制

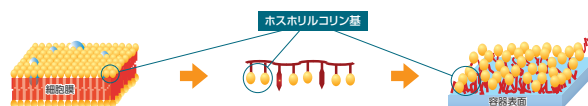

細胞低接着Thermo Scientific™ Nunclon™ Sphera™表面は、培養容器への細胞接着による細胞の損失を最少にし、未分化を保った状態での胚様体を形成します。また、がん細胞などのスフェロイド形成にも利用できます。

マイクロプレート

【材質】 本体・フタ:PS

製品番号	ウェル	1ウェルの使用容量(μL)	フタ	包装(個×包)	希望小売価格
174925	96U	300	●	1×8	¥18,800
174927	96F	400	●		¥14,600
174929	96U	300	●	5×10	¥83,900

マルチディッシュ

【材質】 本体・フタ:PS

製品番号	ウェル	1ウェルの使用容量(mL)	培養面積(cm ²)	フタ	包装(個×包)	希望小売価格
174930	24F	1	1.9	●		¥12,800
174931	12F	2	3.8	●	1×7	¥12,800
174932	6F	3	9.6	●		¥12,800

ディッシュ

【材質】 本体・フタ:PS

製品番号	直径(mm)	1ウェルの使用容量(mL)	培養面積(cm ²)	フタ	包装(個×包)	希望小売価格
174943	35	3	8.8	●		¥21,200
174944	60	5	21.5	●	5×4	¥21,200
174945	90	12.5	56.7	●		¥24,100

セルカルチャーフラスコ

【材質】 本体:PS／キャップ:HDPE

製品番号	培養面積(cm ²)	使用容量(mL)	ネック形状	キャップタイプ	包装(個×包)	希望小売価格
174951	25	25	アングル	フィルター	6×3	¥31,100
174952	75	55	アングル	フィルター	4×6	¥59,800

参照 ▶ Nunc 製品のインフォメーションはP.417をご参照ください。

セルカルチャーフラスコ

Thermo Scientific™ Nunc™ セルカルチャーフラスコ

Nunclon Delta処理 | 細胞接着性・増殖性を促進 | リークテスト済み

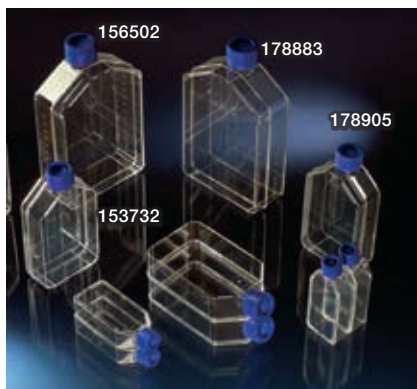

USP Class VI | パイロジェンフリー | 細胞無毒性 | 滅菌済

- 培養表面全体にピペットやセルスクレーパーが届く、大きい口径と短いネック構造

ツーポジションキャップ

- 閉鎖時は優れた密閉性、半開放時はガス交換が可能、開放系培養に適する

フィルターキャップ (ポアサイズ0.2 μmの疎水性のメンブレン)

- 無菌的なガス交換を可能とし、コンタミネーションを防止



【材質】 本体:PS / キャップ:HDPE

製品番号	培養面積 (cm ²)	キャップタイプ	全容量 (mL)	推奨使用容量 (mL)	包装 (個 × 包)	希望小売価格
ネック形状:ストレート						
153732	80	ツーポジション	260	30	5 × 10	¥19,000
178905	80	フィルター	260	30		¥25,500
156502	175	ツーポジション	800	68	1 × 32	¥31,800
178883	175	フィルター	800	68		¥37,900
178983*	175	フィルター	800	68		¥39,000

* バーコード付き (Large Code 128)

Thermo Scientific™ Nunc™ EasYFlasks™

セルカルチャーフラスコ

Nunclon Delta処理 | 細胞接着性・増殖性を促進 | リークテスト済み | 1/3回転でキャップの開閉が可能



USP Class VI | パイロジェンフリー | 細胞無毒性 | 滅菌済

- 細胞の播種や回収が容易なアングルネック構造
- フラスコの両側面に容量目盛り付き(プリント目盛り/刻み目盛り)
- キャップ(2種類): ツーポジションタイプ、フィルタータイプ
- フィルターキャップはポアサイズ0.2 μmの疎水性メンブレンを使用
- 無菌的なガス交換を可能とし、コンタミネーションを防止



【材質】 本体:PS / キャップ:HDPE

製品番号	培養面積 (cm ²)	キャップタイプ	全容量 (mL)	推奨使用容量 (mL)	包装 (個 × 包)	希望小売価格
ネック形状:アングル						
156340	25	ツーポジション	70	7	10 × 20	¥47,000
156367	25	フィルター	70	7		¥64,700
156472	75	ツーポジション	260	25	5 × 20	¥39,100
156499	75	フィルター	260	25		¥52,200
159920	175	ツーポジション	660	55	5 × 6	¥30,100
159910	175	フィルター	660	55		¥35,500
159933	225	ツーポジション	800	70		¥30,500
159934	225	フィルター	800	70		¥35,000

アングルネック構造とフラスコの形状

培養表面のすみずみまでピペットやセルスクレーパーが届くような大きい口径と角度のついたネック構造およびフラスコの形状

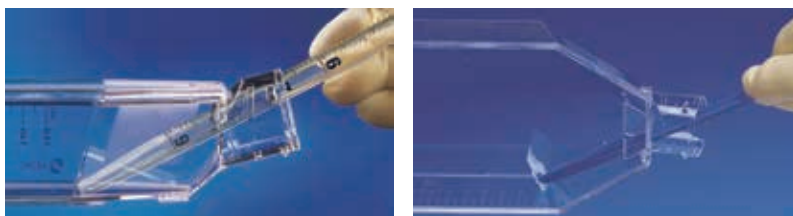

参照 ▶ Nunc 製品のインフォメーションはP.417をご参照ください。

Thermo Scientific™ Nunc™ セルカルチャーフラスコ (300 cm²)

TC処理により、細胞接着性・増殖性を促進



パイロジェンフリー

細胞無毒性

滅菌済

- まっすぐなネックで継ぎ目なし、持ち手に滑り止め加工
- 50 mL刻みの100～500 mLの目盛りをはっきり見やすく表示
- 大きな記入ラベル
- 上面に突出したスタッキングフィートにより、インキュベーター内および培養フード下で確実な積み重ねが可能

【材質】 本体:PS / キャップ:HDPE

製品番号	培養面積 (cm ²)	キャップタイプ	全容量 (mL)	包装 (個 × 包)	希望小売価格
ネック形状:ストレート					
132097	300	ツープозиション	1,900	1 × 12	¥15,400
132098		フィルター	1,900		¥16,800

Thermo Scientific™ Nunc™ EasYFlasks™ 未処理フラスコ

表面処理の識別のホワイトキャップ | アングルネック形状 | ガンマ線滅菌 SAL10⁻⁶



フィルターキャップ

パイロジェンフリー

細胞無毒性

滅菌済

- 細胞の接着によって回収時にダメージを受けやすいハイブリドーマやリンパ球系の培養に適している
- ポアサイズ0.2 μmの疎水性のメンブレンキャップを使用。無菌的ガス交換を可能とし、コンタミネーションを防止

アプリケーション例

HEK293F(胎児腎臓由来) / HeLaS3(ヒト子宮頸癌由来) /
CHO(チャイニーズハムスター卵巣由来)

【材質】 本体:PS / キャップ:HDPE

製品番号	キャップタイプ	全容量(mL)	推奨使用容量(mL)	包装(個 × 包)	希望小売価格
ネック形状:アングル					
169900		70	7	10 × 20	¥64,500
156800	フィルター	260	30	5 × 20	¥50,800
159926		650	55	5 × 6	¥35,000

Thermo Scientific™ Nunc™ TripleFlask™ セルカルチャーフラスコ

Nunclon Delta処理 | 細胞接着性・増殖性を促進 | ガンマ線滅菌 SAL10⁻⁶



USP Class VI

パイロジェンフリー

細胞無毒性

滅菌済

- 3層構造で、従来の800 mLフラスコ(培養面積:175 cm²)と同じサイズで、約3倍の培養面積(500 cm²)を実現
- フィルターキャップはポアサイズ0.2 μmの疎水性メンブレンを使用
- 無菌的ガス交換を可能とし、コンタミネーションを防止

TripleFlaskの使用方法

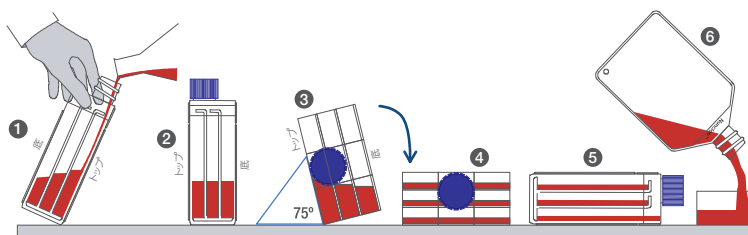

- 1 TripleFlaskを斜めに傾け、培養液が泡立たないように注入します。(推奨量:100~200 mL)
- 2 フラスコを立てて培養液が3層均一になる状態にします。
- 3 75°に傾け、置きます。
- 4 静かに横にします。
- 5 培養液は3層の培養面にそれぞれ均一に充填されます。
- 6 培養後、上清液をフラスコから出し、回収には10~15 mLのトリプシン溶液をご使用ください。

【材質】 本体:PS/キャップ:HDPE

製品番号	培養面積 (cm ²)	キャップタイプ	全容量 (mL)	推奨使用容量 (mL)	包装 (個 × 包)	希望小売価格
ネック形状:ストレート						
132867	500	ツーポジション	800	200	1 × 32	¥79,100
132913		フィルター	800	200		¥83,000
132920*		フィルター	800	200		¥82,600

* バーコード付き (Large Code 128)

参照 ▶ Nunc 製品のインフォメーションはP.417をご参照ください。

Thermo Scientific™ Nunc™ TripleFlask™ 未処理フラスコ

表面処理の識別のホワイトキャップ | ガンマ線滅菌 SAL10⁻⁶



USP Class VI

パイロジェンフリー

細胞無毒性

滅菌済

- 細胞の接着によって回収時にダメージを受けやすいハイブリドーマやリンパ球系の培養用に適している

アプリケーション例

HEK293F(胎児腎臓由来) / HeLaS3(ヒト子宮頸癌由来) / CHO(チャイニーズハムスター卵巣由来)

製品番号	培養面積 (cm ²)	キャップタイプ	包装(個 × 包)	希望小売価格
ネック形状:ストレート				
132903	500	フィルター	1 × 32	¥79,600

Thermo Scientific™ Nunc™ セルスクレーパー

フラスコの大きさに合わせた2タイプ | プラスチック袋個包装



パイロジェンフリー

細胞無毒性

滅菌済

- 回転可能なブレード部がフラスコのすみずみまで行き届き、より多くの培養細胞を回収

【材質】 ハンドル:PS / ブレード:PE

製品番号	使用フラスコの培養面積 (cm ²)	全長 (cm)	ブレード幅 (mm)	包装(個 × 包)	希望小売価格
179693PK	25~80	23	15.5	1 × 50	¥19,100
179707PK	75~225	32	16.0		¥21,600

Thermo Scientific™ Nalgene™ シングルユース PETG 三角フラスコ

タンパク質産生時の培養に | 平底とバツフル底の2種 | 個包装で滅菌保証レベル:SAL10⁻⁶



USP Class VI

パイロジェンフリー

細胞無毒性

滅菌済

- シングルユースで洗浄や滅菌不要、コンタミネーションリスクを低減
- ガラスのような透明度、高い堅牢性、優れたガスバリア性を持つPETG製
- フィルターには疎水性メンブレンを採用(ポアサイズ:0.2 μm)
- 原料樹脂のバリデーションデータの提供が可能(秘密保持契約の締結が必要)

ベントフィルターキャップタイプ

【材質】 本体:PETG/キャップ:HDPE(青)/フィルター:PTFE

製品番号	タイプ	容量(mL)	キャップタイプ	包装(1ケース)	希望小売価格
4115-0125	平底	125	38~430	24	¥18,600
4115-0250		250	38~430	12	¥10,800
4115-0500		500	45~430	12	¥15,500
4115-1000		1,000	45~430	6	¥12,900
4115-2000		2,000	45~430	4	¥18,800
4115-2800		2,800	70	4	¥20,500
4116-0125	バツフル底	125	38~430	24	¥19,300
4116-0250		250	38~430	12	¥11,600
4116-0500		500	45~430	12	¥16,200
4116-1000		1,000	45~430	6	¥13,400
4116-2000		2,000	45~430	4	¥19,400
4116-2800		2,800	70	4	¥20,900

ノンフィルターキャップタイプ

【材質】 本体:PETG/キャップ:HDPE(白)

製品番号	タイプ	容量(mL)	キャップタイプ	包装(1ケース)	希望小売価格
4112-0125	平底	125	38~430	24	¥17,900
4112-0250		250	38~430	12	¥9,800
4112-0500		500	45~430	12	¥14,500
4112-1000		1,000	45~430	6	¥12,300
4112-2000		2,000	45~430	4	¥17,200
4112-2800		2,800	70	4	¥18,200
4113-0125	バツフル底	125	38~430	24	¥18,400
4113-0250		250	38~430	12	¥10,500
4113-0500		500	45~430	12	¥15,200
4113-1000		1,000	45~430	6	¥12,700
4113-2000		2,000	45~430	4	¥17,800
4113-2800		2,800	70	4	¥19,400

ベントフィルターキャップ(青)

製品番号	適応フラスコ容量(mL)	包装(1ケース)	希望小売価格
4114-0038	125, 250	12	¥9,700
4114-0045	500, 1,000, 2,000	12	¥9,700

参照 ▶ Nunc 製品のインフォメーションはP.417をご参照ください。

ディッシュ／マルチディッシュ

Thermo Scientific™ Nunc™ EasYDish™ ディッシュ

Nunclon Delta処理 | 細胞接着性・増殖性を促進 | 全てのロットで培養試験済み

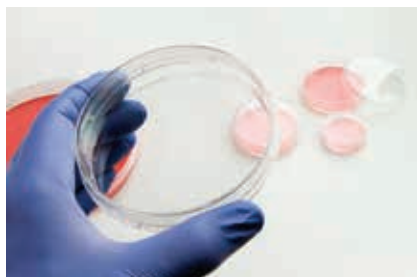

USP Class VI パイロジェンフリー 細胞無毒性 滅菌済

- ディッシュ周囲のグリップリングにより、滑りにくく把持しやすい形状
- グリップ上に設けられたノッチは、リッドを浮かせ通気性を向上
- スタッキングリングは、安全な積み重ねを実現
- ディッシュ底部裏面4方向に識別マークを刻印、同じエリアの鏡検に便利
- リッドの側面に広い書き込みスペース
- 再シール可能な包装(100 mmおよび150 mmのみ)で保管に便利

Nunclon Delta処理

【材質】 本体:PS

製品番号	底部直径 (mm)	高さ (mm)	培養面積 (cm ²)	使用容量 (mL)	エアークラフト	フタをした際の外寸 (mm)	包装 (個 × 包)	希望小売価格
150460	35	13	8.8	3	●	40 × 13	10 × 50	¥32,500
150462	60	16	21.5	5	●	60 × 16	10 × 28	¥22,100
150464	100	17	56.7	12.5	●	95 × 17	10 × 15	¥23,900
150466	100	21	56.7	12.5	●	95 × 21	10 × 24	¥37,600
150468	150	21	145	35	●	145 × 21	10 × 8	¥34,800

エアレーションの向上



グリップリングの採用

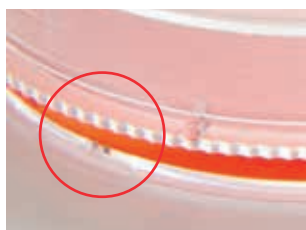

ディッシュ底面の数字の刻印



スタッキング可能／
側面部書き込みスペース



Thermo Scientific™ Nunc™ セルカルチャーディッシュ／ ペトリディッシュ

Nunclon Delta処理と未処理の2種類 | 顕微鏡観察に便利 | エアーベント付きディッシュは通気性を維持

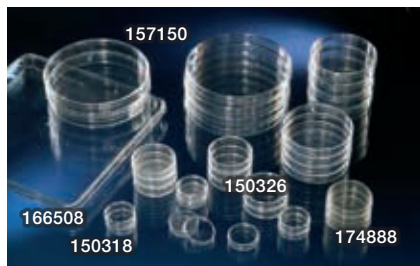

USP Class VI

パイロジェンフリー

細胞無毒性

滅菌済

- 多様な実験ニーズに対応するため幅広いサイズとフォーマットがあり、さまざまな用途に利用可能
- 未処理タイプは細胞の接着による回収時のダメージを低減

Nunclon Delta処理

【材質】 本体・フタ:PS

製品番号	材質	底部直径 (mm)	高さ (mm)	培養面積 (cm ²)	使用容量 (mL)	エアーベント	フタをした際の外寸 (mm)	包装 (個×包)	希望小売価格
150318	PS	35	12	8.8	3	—	40 × 12	10 × 50	¥31,300
174926	PS	35	12	8.8	3	●	40 × 12	20 × 25	¥85,300
174888	PMX	60	15	20.8	5	●	60 × 15	20 × 25	¥196,900
150326	PS	60	15	21.5	5	—	60 × 15	10 × 40	¥30,100
169558	PS	60	15	21.5	5	●	60 × 15	10 × 40	¥38,600
166508	PS	—	25	500	135	—	245 × 245 × 25	4 × 4	¥31,800

未処理(浮遊細胞用)

【材質】 本体:PS

製品番号	材質	底部直径 (mm)	高さ (mm)	培養面積 (cm ²)	使用容量 (mL)	エアーベント	フタをした際の外寸 (mm)	包装 (個×包)	希望小売価格
171099	PS	35	12	8.8	3	●	40 × 12	20 × 25	¥32,400
150340	PS	60	15	21.5	5	●	60 × 15	10 × 40	¥30,700

参照 ▶ Nunc 製品のインフォメーションはP.417をご参照ください。

Thermo Scientific™ Nunc™ セルカルチャーマルチディッシュ

Nunclon Delta処理と未処理の2種類 | ベント機能付き | フタ付き



USP Class VI | パイロジェンフリー | 細胞無毒性 | 滅菌済

- ウェルのリム部が高く、クロスコンタミネーションのリスクを低減
- ウェル間に水を満たすことができ、培地の蒸発を低減

Nunclon Delta処理

【材質】 本体・フタ:PS

製品番号	ウェル数	ウェル形状/底形状	1ウェルの培養面積 (cm ²)	1ウェルの使用容量 (mL)	外寸 (mm)	包装 (個 × 包)	希望小売価格
176740	4	丸型/平底	1.9	1	66 × 66	4 × 30	¥51,500
140675	6	丸型/平底	9.6	3	128 × 86	1 × 75	¥39,000
150628	12	丸型/平底	3.5	2	128 × 86	1 × 75	¥42,900
142475	24	丸型/平底	1.8	1	128 × 86	1 × 75	¥45,400
150687	48	丸型/平底	1.1	0.5	128 × 86	1 × 75	¥48,500
167063	4	角型/平底	21.8	7	128 × 86	10 × 10	¥85,700
167064	8	角型/平底	10.5	4	128 × 86	10 × 10	¥89,500

未処理(浮遊細胞用)

【材質】 本体・フタ:PS

製品番号	ウェル数	ウェル形状/底形状	1ウェルの使用容量 (mL)	外寸 (mm)	包装 (個 × 包)	希望小売価格
179820	4	丸型/平底	1	66 × 66	4 × 30	¥48,000
150239	6	丸型/平底	3	128 × 86	1 × 75	¥39,000
150200	12	丸型/平底	2	128 × 86	1 × 75	¥42,700
144530	24	丸型/平底	1	128 × 86	1 × 75	¥45,400
150787	48	丸型/平底	0.5	128 × 86	1 × 75	¥48,500
267061	4	角型/平底	7	128 × 86	10 × 10	¥81,200
267062	8	角型/平底	4	128 × 86	10 × 10	¥83,700

Thermo Scientific™ Nunc™ オムニトレイ

Nunclon Delta処理 | 細胞接着性・増殖性を促進 | -20 °Cまで使用可能



USP Class VI

パイロジェンフリー

細胞無毒性

滅菌済

- 透明性に優れ、コロニーやプラークの検出に適している
- 製品番号140156
 - 96ウェルプレートと同じサイズでオートメーション対応
 - 画像処理やスポッティングに適している
- セルカルチャーインサート(キャリアプレートシステム)にも対応

【材質】 本体・フタ:PS

製品番号	カラー	使用容量 (mL)	培地面積 (cm ²)	外寸 (mm)	包装 (個 × 包)	希望小売価格
165218	クリア	90	84	128 × 86	10 × 6	¥39,500
140156*	クリア	90	84	128 × 86	10 × 9	¥68,500

* カットオフコーナーなし

参照 ▶ Nunc 製品のインフォメーションはP.417をご参照ください。

セルカルチャーインサート

Thermo Scientific™ Nunc™ セルカルチャーインサート (マルチディッシュ入り)

透過型電子顕微鏡で細胞の観察 | フタ付き



USP Class VI パイロジェンフリー 細胞無毒性 滅菌済

- メンブレンは濡れると透明になり、3Dイメージングにも使用可能
- 6ウェルは6個、12ウェルと24ウェルは12個のインサートが付属
- キャリアプレートシステム併用で多目的に使用可能

アプリケーション例とポアサイズ選択

アプリケーション例	推奨ポアサイズ (μm)	参考文献
<ul style="list-style-type: none"> • イオンチャンネル、酵素、輸送タンパク質、レセプター、脂質の極性のある分布 • 極性形成と維持 • 表皮形成 	0.4、3.0	Mandel, L.J., et al. (1993) <i>Nature</i> 361, 552-555. Soboll, G., et al. (2006) <i>Immunology</i> 118, 185-194 Crane-Godreau, M.A., et al. (2004) <i>Infect. Immun.</i> 72, 1866-1873 McNaught, K.S., et al. (1999) <i>J. Neurochem.</i> 73, 2469-2476 Wiszniewski, L., et al. (2006) <i>Am. J. Respir Cell Mol. Biol.</i> 34, 39-48
<ul style="list-style-type: none"> • 管透過性に対する薬剤の影響 • 上皮と内皮バリア間の薬剤輸送 	0.4、3.0	Mandel, L.J., et al. (1993) <i>Nature</i> 361, 552-555. <i>Methods in Pharmacology and Toxicology Optimization in Drug Discovery: In Vitro Methods</i> Edited by: Z. Yan and G. W. Caldwell © Humana Press Inc., Totowa, NJ
<ul style="list-style-type: none"> • 腫瘍転移と浸潤モデル • 浸潤抑制 	8.0	Liu H. et al. (2006) <i>Proc. Natl. Acad. Sci. USA</i> 103, 4134-4139
<ul style="list-style-type: none"> • 血液細胞の走化性 • 細胞遊走 	3.0、8.0	Niyonsaba, F., et al. (2002) <i>Immunology</i> 106, 20-26
<ul style="list-style-type: none"> • 細胞-細胞間相互作用、細胞基質相互作用、細胞-マトリックス相互作用 • フィーダーセル層 	0.4、3.0	McNaught, K.S., et al. (1999) <i>J. Neurochem.</i> 73, 2469-2476 Jianrong Li et al. (2005) <i>Proc. Natl. Acad. Sci. USA</i> 102:9936-9941
<ul style="list-style-type: none"> • 傷治癒 • 人工皮膚形成 	0.4、3.0	Boukhechba, F., et al. (2009) <i>J. Bone Miner. Res.</i> 24, 1927-1935

【材質】 本体:PS / メンブレン:PC

製品番号	ポアサイズ (μm)	マルチディッシュ・ウェル数	ポア密度 (1/cm ²)	開孔率 (%)	膜厚み (μm)	培養面積 (cm ²)	サイズ (フィルター部/本体) (φmm)	使用容量 (mL)	包装 (個×包)	希望小売価格	
140640	0.4	6	<0.85 × 10 ⁸	<6.8	11	3.14	20/25	1.5	6 × 4	¥16,700	
140642	3.0		<1.7 × 10 ⁶	<7.7	13	3.14	20/25	1.5	6 × 4	¥16,700	
140644	8.0		<0.85 × 10 ⁵	<2.7	16	3.14	20/25	1.5	6 × 4	¥16,700	
140660	0.4		<0.85 × 10 ⁸	<6.8	11	4.1	23/34	1.75	6 × 4	¥17,100	
140663	3.0		<1.7 × 10 ⁶	<7.7	13	4.1	23/34	1.75	6 × 4	¥17,100	
140668	8.0		<0.85 × 10 ⁵	<2.7	16	4.1	23/34	1.75	6 × 4	¥17,100	
140652	0.4	12	<0.85 × 10 ⁸	<6.8	11	1.13	12/18	1.1	12 × 4	¥33,200	
140654	3.0		<1.7 × 10 ⁶	<7.7	13	1.13	12/18	1.1	12 × 4	¥33,200	
140656	8.0		<0.85 × 10 ⁵	<2.7	16	1.13	12/18	1.1	12 × 4	¥33,200	
140620	0.4		24	<0.85 × 10 ⁸	<6.8	11	0.47	8/13	0.5	12 × 4	¥26,200
140627	3.0			<1.7 × 10 ⁶	<7.7	13	0.47	8/13	0.5	12 × 4	¥26,200
140629	8.0			<0.85 × 10 ⁵	<2.7	16	0.47	8/13	0.5	12 × 4	¥26,200

使用容量には、適合するマルチディッシュ自体の使用量は含まれておりません。

Thermo Scientific™ Nunc™ セルカルチャーインサート キャリアプレートシステム

マルチディッシュにセルカルチャーインサートをセット | キャリアプレートのセット | フタ付き



USP Class VI

パイロジェンフリー

細胞無毒性

滅菌済

- 12ウェルは12個、24ウェルは24個のインサートが付属
- キャリアプレートはインサートをホールドするフレームで、インサートを垂直にセット可能
- インサートの配置がウェル中央よりやや片側寄りのためチップの先が培地にアクセスしやすい



オムニトレイなどに入れた培地交換をする際にキャリアプレートシステムは便利です。

インサートは垂直方向に3段階の高さ設定ができます。

【材質】メンブレン:PC/フレーム材質:PS

製品番号	フレーム	マルチディッシュ・ウェル数	インサート数 (プレート)	インサート数 (ケース)	ポアサイズ (μm)	包装	希望小売価格
141086		12	—	—	—		¥7,000
141078		12	12	48	0.4		¥51,200
141080		12	12	48	3		¥51,200
141082		12	12	48	8		¥51,200
141008	●	24	—	—	—	4	¥7,000
141002		24	24	96	0.4		¥93,200
141004		24	24	96	3		¥93,100
141006		24	24	96	8		¥93,100

参照 ▶ Nunc 製品のインフォメーションはP.417をご参照ください。

マイクロプレート

Thermo Scientific™ Nunc™ 96ウェル マイクロプレート&ミニトレイ

Nunclon Delta処理 | 細胞接着性・増殖性を促進



USP Class VI

パイロジェンフリー

細胞無毒性

滅菌済

- リム付きフタにより、ウェル内容物の蒸発を抑える
- 各ウェルのリム部が高いため、ウェル間のコンタミネーションを防止
- フタは積み重ねや正確なハンドリングを考えた機能的なデザイン
- 96ウェルプレートはオートメーション対応(ANSI/SBS規格準拠)
- 透明度の高いポリスチレン製で顕微鏡観察に最適

96ウェルマイクロプレート

【材質】 本体・フタ:PS

製品番号	ウェル形状・数	1ウェルの最大容量(μL)	1ウェルの使用容量(μL)	1ウェルの培養面積(cm ²)	外寸(mm)	フタ	包装(個×包)	希望小売価格
167008	F96	400	200	0.33	128 × 86	●	1 × 50	¥30,200
168055	F96	400	200	0.33	128 × 86	—	1 × 50	¥26,100
161093	F96	400	200	0.33	128 × 86	●	10 × 16	¥86,900
156545	F96	400	200	0.33	128 × 86	—	10 × 18	¥82,300
143761	U96	300	200	0.36	128 × 86	—	1 × 50	¥26,100
163320	U96	300	200	0.36	128 × 86	●	1 × 50	¥30,900
168136	U96	300	200	0.36	128 × 86	●	10 × 16	¥69,200

ミニトレイ

【材質】 本体・フタ:PS

製品番号	ウェル形状・数	1ウェルの最大容量(μL)	1ウェルの使用容量(μL)	1ウェルの培養面積(cm ²)	外寸(mm)	フタ	包装(個×包)	希望小売価格
163118	V60	10	8	0.013	84 × 59	●	10 × 15	¥53,900
136528	V72	10	8	0.013	84 × 59	●	10 × 15	¥53,100

Thermo Scientific™ Nunc™ エッジプレート2.0

周縁部(モート部)に滅菌水または PBSを入れエッジ効果を低減

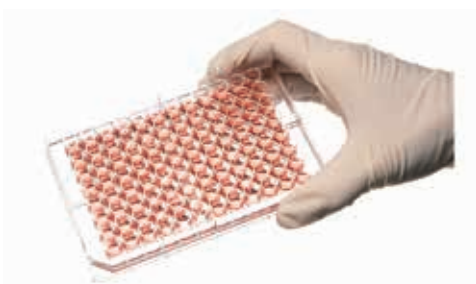

USP Class VI

パイロジェンフリー

細胞無毒性

滅菌済/未滅菌

- 最外周ウェルの培地蒸発や対流を抑え、全ウェルからデータ取得可能
- ANSI/SBS国際標準規格に準拠

全プレート蒸発量の比較

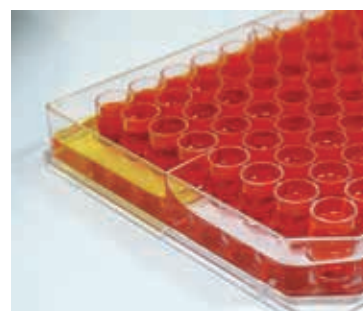
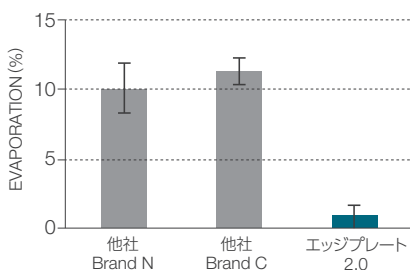

【材質】 本体・フタ:PS

製品番号	ウェル形状・数	表面処理	最大容量(μL)	滅菌	フタ	包装(個×包)	希望小売価格
167425	F96	Nunclon Delta	400	●	●	1 × 50	¥30,200
167542		Nunclon Delta	400	●	●	10 × 16	¥86,900
167574		Nunclon Delta	400	●	—	1 × 50	¥25,300
167554		Nunclon Delta	400	●	—	10 × 16	¥69,200
267427		未処理	400	●	●	1 × 50	¥30,200
267544		未処理	400	●	●	10 × 16	¥86,800
267576		未処理	400	●	—	1 × 50	¥27,200
267556		未処理	400	●	—	10 × 16	¥69,200
267578		未処理	400	—	●	10 × 16	¥77,900
267566		未処理	400	—	—	10 × 16	¥62,500

エッジ効果とは

培養中にプレートの外周ウェルの培地が減少し、外周ウェルにおける細胞の状態や増殖に悪影響を及ぼし、培養後の細胞アッセイ測定時に外周部で異常値を招く現象。

参照 ▶ Nunc 製品のインフォメーションはP.417をご参照ください。

Thermo Scientific™ Nunc™ F96 MicroWell™ ブラック & ホワイト マイクロプレート

Nunclon Delta処理 | 細胞接着性・増殖性を促進 | リム付きフタにより、ウェル内容物の蒸発を抑える

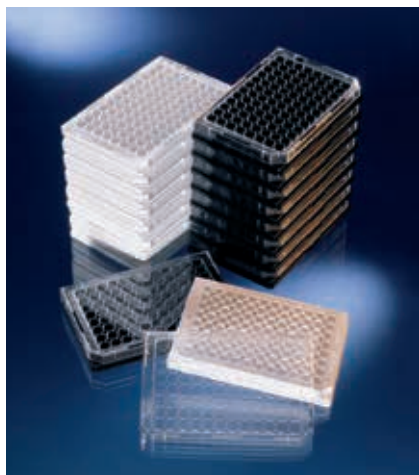

USP Class VI パイロジェンフリー 細胞無毒性 滅菌済

- 各ウェルのリム部が高く、ウェル間のコンタミネーションを防止
- オートメーション対応 (ANSI/SBS規格準拠)
- FluoroNunc™プレート(黒):バックグラウンドや乱反射を最小限に抑える
- LumiNunc™プレート(白):ウェル間のクロストークを最小限に抑える

FluoroNuncプレート

【材質】 本体・フタ:PS

製品番号	アプリケーション	カラー	ウェル形状・数	1ウェルの最大容量 (μL)	1ウェルの使用容量 (μL)	1ウェルの培養面積 (cm ²)	外寸 (mm)	包装 (個 × 包)	希望小売価格
137101	蛍光	ブラック	F96	400	200	0.33	128 × 86	1 × 50	¥40,100
137103								10 × 16	¥121,700

LumiNuncプレート

【材質】 本体・フタ:PS

製品番号	アプリケーション	カラー	ウェル形状・数	1ウェルの最大容量 (μL)	1ウェルの使用容量 (μL)	1ウェルの培養面積 (cm ²)	外寸 (mm)	包装 (個 × 包)	希望小売価格
136101	蛍光/発光	ホワイト	F96	400	200	0.33	128 × 86	1 × 50	¥40,100
136102								10 × 16	¥121,700

Thermo Scientific™ Nunc™ 384ウェルマイクロプレート

Nunclon Delta処理 | 細胞接着性・増殖性を促進 | ANSI/SBS規格準拠

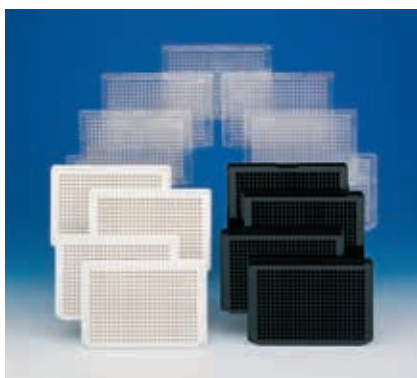

USP Class VI

パイロジエンフリー

細胞無毒性

滅菌済

- ホワイトプレートはクロストークを最小限に抑え発光測定に使用可能
- ブラックプレートはバックグラウンドおよび乱反射を抑え、蛍光測定に使用可能
- 大量分析に対応した100枚入りバルク包装 (製品番号165195)

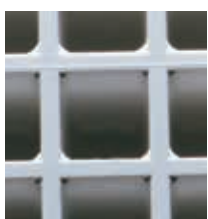

ウェル形状

角を丸くしたウェルデザインが毛細管現象を抑えるとともに、コンタミネーションも防止。

【材質】 本体・フタ:PS

製品番号	カラー	ウェル形状・数	1ウェルの使用容量 (μL)	1ウェルの培養面積 (cm ²)	外寸 (mm)	フタ	包装 (個 × 包)	希望小売価格
164688	クリア	F384	10~100	0.084	128 × 86	●	10 × 3	¥32,100
164564	ブラック					●	10 × 3	¥35,300
164610	ホワイト					●	10 × 3	¥35,100
165195	ホワイト					—	25 × 4	¥111,400

参照 ▶ Nunc 製品のインフォメーションはP.417をご参照ください。

Thermo Scientific™ Nunc™ セルカルチャーチューブ

Nunclon Delta処理 | 細胞接着性・増殖性を促進 | スクリューキャップとプッシュオンキャップの2タイプ



USP Class VI パイロジェンフリー 細胞無毒性 滅菌済

- Nuncブランド独自のデザインを持つ平底タイプは5.5 cm²の平面を持ち、均一なモノレイヤー培養が可能
- 平底タイプは顕微鏡観察もでき、必要に応じて10.5 × 22.0 mmのカバーリップを中に差し込むことが可能
- ポリスチレンの優れた透明性は光学測定に使用可能



【材質】 本体:PS / キャップ:PE

製品番号	底形状	キャップタイプ	推奨使用容量 (mL)	培養面積 (cm ²)	外寸 (mm)	包装 (個 × 包)	希望小売価格
146183	丸底	スクリューキャップ	7	—	100 × 14	100 × 6	¥66,100
145470	丸底	プッシュオンキャップ	7	—	100 × 13	100 × 6	¥66,100
156758	平底	スクリューキャップ	3	5.5	110 × 16	75 × 6	¥91,700

Thermo Scientific™ Nunc™ ディスポーザブルピペット

アダプター部にフィルターを採用(綿線不使用) | アダプター部のカラーコードで容量識別



USP Class VI

パイロジェンフリー

滅菌済

DNase/RNaseフリー

- 本体と一体成型の先端部は液残りを軽減(25 mL、50 mLを除く)
- 読み取りやすい目盛り(黒色プリント)

ディスポーザブルピペットI (プラスチックのピーリング個包装・バルク包装)

【材質】 本体:PS

製品番号	容量(mL)	マイナス目盛り(mL)	カラー	包装(個×包)	希望小売価格
170364N	1	0.2	●	1×200×5	¥54,700
170365N	2	0.8	●	1×125×4	¥30,300
170366N	5	3.0	●	1×100×2	¥19,600
170367N	10	3.0	●	1×100×2	¥21,500
170368N	25	9.0	●	1×50×4	¥29,400
170369N	50	6.0	●	1×50×2	¥38,300

数量は重量でカウントしています。

全て個包装

ディスポーザブルピペットI (プラスチック袋包装:バルク)

【材質】 本体:PS

製品番号	容量(mL)	マイナス目盛り(mL)	カラー	包装(個×包)	希望小売価格
170371N	1	0.2	●	50×20	¥43,100
170372N	2	0.8	●	50×10	¥24,500
170373N	5	3.0	●	50×4	¥15,900
170374N	10	3.0	●	50×4	¥17,300
170375N	25	9.0	●	25×8	¥23,400
170376N	50	6.0	●	25×4	¥33,700

数量は重量でカウントしています。

全てバルク包装

ディスポーザブルピペットII (紙+プラスチックのピーリング個包装)

【材質】 本体:PS

製品番号	容量(mL)	マイナス目盛り(mL)	カラー	包装(個×包)	希望小売価格
170353N	1	0.2	●	1×200×5	¥54,600
170354N	2	0.8	●	1×125×4	¥30,300
170355N	5	3.0	●	1×100×2	¥20,000
170356N	10	3.0	●	1×100×2	¥21,800
170357N	25	9.0	●	1×50×4	¥29,900
170358N	50	6.0	●	1×50×2	¥38,300

数量は重量でカウントしています。

全て個包装

参照 ▶ Nunc 製品のインフォメーションはP.417をご参照ください。

Thermo Scientific™ Nalgene™ アクリル製ピペットホルダー

安定感のある堅牢なつくり



- 各種ディスプレイ用ピペットの整理整頓に
- 希薄な酸や塩基への短時間の暴露に耐える

【材質】アクリル

製品番号	サイズ(mm) W × L × H	棚数	包装	希望小売価格
5810-0004	89 × 416 × 292	4段	1	¥45,200

注意 アルコール、有機溶剤、強酸は、すぐに損傷を引き起こす可能性があります。

Thermo Scientific™ Sterilin™ ユニバーサルコニカルチューブ 30 mL

最大容量25 mLで使い勝手の良いサイズの自立型コニカルチューブ



液漏れ防止構造

USP Class VI

パイロジェンフリー

細胞無毒性

DNase/RNaseフリー

- ヒトDNAフリー
- 1/2回転で容易に開閉できるQuick Startキャップ
- 最大遠心力 9,500 ×g*¹
- -80 °Cまで使用可能
- BS EN 14254に準拠したリークテスト実施済み
- 5 mL間隔の目盛りと大きな書き込みエリア付き
- ガンマ滅菌済み

*1 遠心条件は、当社遠心機での条件であり、ご使用になるローターの説明書を参照ください。
特殊なサンプルの場合は、必ずお客さまでお試しいただきご使用ください。

製品番号	呼称容量 (mL)	最大容量 (mL)	容量目盛り	外寸 (mm)	最大遠心加速度 (×g)	包装 (個 × 包)	滅菌	希望小売価格
30APPRN	30	25	なし	94 × 31	9,500	50 × 8	—* ²	¥19,300
30BPPRN	30	25	プリント	94 × 31	9,500	50 × 8	—* ²	¥19,700
30APPRNIRR	30	25	なし	94 × 31	9,500	50 × 8	●	¥22,400
30BPPRNIRR	30	25	プリント	94 × 31	9,500	50 × 8	●	¥22,800

*² 無菌施設製造

Thermo Scientific™ Nunc™ 遠心チューブ 15 mL & 50 mL (ディスポーザブル)

最大遠心加速度が高い | 液漏れ防止機能付き | 滅菌済み SAL10⁻⁶



USP Class VI

パイロジェンフリー

細胞無毒性

DNase/RNaseフリー

滅菌済

- さまざまなアプリケーションに対応
- 折りたたみ可能なプラスチックラック
- 広い書き込みスペース/5 mL刻みの目盛り付き

【材質】 チューブ:PP/キャップ:HDPE

製品番号	呼称容量 (mL)	最大容量 (mL)	容量目盛り	外寸 (mm)	最大遠心加速度 (×g)	包装形態 (ラック入り)	包装 (個 × 包)	希望小売価格
339651	15	15	プリント	120 × 17	10,500	●	25 × 20	¥35,200
339650	15	15	プリント	120 × 17	10,500	—	50 × 10	¥29,400
339653	50	50	プリント	115 × 30	17,000	●	25 × 12	¥27,100
339652	50	50	プリント	115 × 30	17,000	—	25 × 20	¥37,900

注意 最大遠心力は、遠心チューブを完全にサポートできるローターやアダプターを使用した時の数値であり、ガイドラインです。

Thermo Scientific™ Nunc™ EZFlip™ 遠心チューブ (ディスポーザブル)

片手でキャップの開閉が可能 | ヒンジキャップ付き遠心チューブ | 標準的なローターに適合



USP Class VI

パイロジェンフリー

細胞無毒性

DNase/RNaseフリー

- 高い遠心強度と優れた化学薬品耐性
- 広い書き込みスペース/目盛り付き/平らなキャップ

【材質】 本体・キャップ:PP

滅菌済

製品番号	呼称容量 (mL)	最大容量 (mL)	容量目盛り	外寸 (mm)	包装形態 (ラック入り)	最大遠心加速度 (×g)	包装 (個 × 包)	希望小売価格
362694	15	15	プリント	121 × 16	—	8,500	50 × 10	¥41,900

注意 最大遠心力は、遠心チューブを完全にサポートできるローターやアダプターを使用した時の数値であり、ガイドラインです。

参照 Nunc 製品のインフォメーションはP.417をご参照ください。
サイズ、最大遠心加速度 (×g)・適合キャップについては、P.326~の「遠心容器選択ガイド」をご参照ください。

【材質】 本体・キャップ:PP 未滅菌

製品番号	呼称容量 (mL)	最大容量 (mL)	容量目盛り	外寸 (mm)	包装形態 (ラック入り)	最大遠心加速度 (×g)	包装 (個 × 包)	希望小売価格
362694NS	15	15	プリント	121 × 16	—	8,500	50 × 10	¥32,400
362695NS	15	15	プリント	121 × 16	●	8,500	50 × 10	¥35,200
362696NS	50	50	プリント	116 × 28	—	9,500	25 × 20	¥39,700
362697NS	50	50	プリント	116 × 28	●	9,500	25 × 20	¥42,600

注意 ▶ 最大遠心力は、遠心チューブを完全にサポートできるローターやアダプターを使用した時の数値であり、ガイドラインです。

Thermo Scientific™ Nunc™ 遠心チューブ 200 mL & 250 mL (ディスポーザブル)

滅菌済み SAL10⁻⁶



アダプター、ラックは別売りです

USP Class VI パイロジェンフリー DNase/RNaseフリー 滅菌済/未滅菌

200 mL 遠心チューブ

- プラグシールキャップを採用し、高い密封性を実現
- 175 mLまでの目盛り付き

250 mL 遠心チューブ

- サンプルを注ぎやすい広口

【材質】 チューブ:PP/キャップ:PE/HDPE

製品番号	呼称容量 (mL)	最大容量 (mL)	容量目盛り	外寸 (mm)	最大遠心加速度 (×g)	滅菌	包装 (個 × 包)	希望小売価格
376813	200	180	成形	137 × 60	7,000*	●	4 × 12	¥22,000
376814	250	250	成形	144 × 60	10,000*	●	4 × 10	¥22,200

* アダプター(製品番号DS3126-0175)を使用した場合

注意 ▶ 必ずアダプター(製品番号 DS3126-0175)を使用してください。

アクセサリ

【材質】 アダプター本体:PC/ラック本体:発泡エポキシ樹脂コーティングスチール

製品番号	製品名	滅菌	包装 (個 × 包)	希望小売価格
DS3126-0175*	V底遠心チューブ用アダプター	—	4	¥5,500
374179	200 mLチューブ6本用発泡エポキシ樹脂コートスチールワイヤー製ラック	—	1 × 1	¥7,300

* 詳細はP.343参照

Nunc セルイメージング

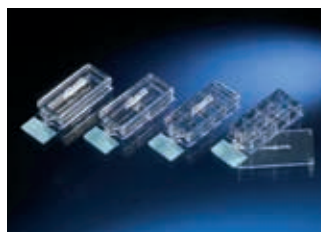

Nunc セルイメージング	190
対照比較表	191
Lab-Tek チェンバースライドシステムの使用法	192
Lab-Tek チェンバースライドシステム	193
Lab-TekII チェンバースライドシステム/ Lab-TekII CC2 チェンバースライドシステム	194
Lab-Tek チェンバーカバーガラス/Lab-TekII チェンバーカバーガラス	195
Lab-Tek スライドフラスコ	196
オプティカルボトムプレート	197

Nunc セルイメージング

明視野顕微鏡および蛍光顕微鏡 観察

Thermo Scientific™ Nunc™ Lab-Tek™ チェンバースライド

『スライドガラス』チェンバー部の取り外し可能

Nunc Lab-Tek

- ガラス(ソーダ石灰ガラス)
- プラスチック(Permanox)

特長

- 素材:ガラス&プラスチック
- チェンバー部はシリコンガスケットによる接着
- ウェル間にスペースあり、コンタミネーションしにくい構造
- チェンバー取り外しが素手でできる



Nunc Lab-TekII

- ガラス(ソーダ石灰ガラス)
- ガラス-CC2(ポリ-D-リジン様)

特長

- 素材:ガラス
- ガラス表面をRS洗浄しており、細胞接着性亢進
- チェンバー部はアクリル系接着剤による接着→長期培養に適している
- ウェル間にスペースなし • 疎水性青色境界線あり
- フタに持ち手あり • 付属のチェンバー取り外し用のリムーバーで取り外し
- 低接着細胞(神経細胞、初代培養)に有効なCC2あり



高解像度顕微鏡および共焦点顕微鏡 観察

Nunc Lab-Tek チェンバーカバーガラス

『カバーガラス』チェンバー部の取り外し不可

Nunc Lab-Tek

- ガラス(No.1ホウケイ酸ガラス)

特長

- 素材:ガラス • 厚さ0.13~0.17 mm
- ウェル間にスペースあり、コンタミネーションしにくい構造
- フタに持ち手なし



Nunc Lab-TekII

- ガラス(No.1.5ホウケイ酸ガラス)

特長

- 素材:ガラス • 厚さ0.16~0.19 mm
- ウェル間にスペースなし • フタに持ち手あり
- チェンバー部はアクリル系接着剤による接着

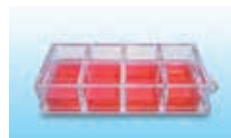

細胞の核型解析・オートラジオグラフィ

スライドフラスコ

『スライドガラス』フラスコ部の取り外し可能

フラスケット

- ガラス

特長

- 底部素材:ガラス • 厚さ1.0 mm
- フラスコ部はシリコンガスケットによる接着
- フラスコ部取り外しが素手でできる

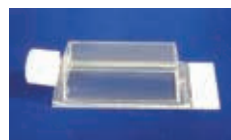

スライドフラスコ

- ポリスチレン(PS)

特長

- 素材:ポリスチレン(PS) • 厚さ1.3 mm
- フラスコ部は超音波接着→長期培養に適している
- 付属のフラスコ部取り外し用のリムーバーで取り外し



参照 ▶ Nunc 製品のインフォメーションはP.417をご参照ください。

対照比較表



チェンバースライド Lab-Tek vs Lab-TekII対照比較表

	Lab-Tek	Lab-TekII
形状	1、2、4、8、16ウェル	1、2、4、8ウェル
チェンバー部材質		ポリスチレン
スライド部材質		ソーダ石灰ガラス
スライド部自己蛍光	Permanox (PMX)	—
スライド部自己蛍光	PMX:若干有	ソーダ石灰ガラス:無
チェンバーとスライド接着部(無毒性)	シリコンガasket	アクリル系接着剤
チェンバーとスライド取り外し器具	不要	専用チェンバーリムーバー使用
カバー部材質(フタ)		透明ポリスチレン(顕微鏡観察可)
カバー部材質(フタ)	—	無菌状態での操作が可能な持ち手部分付き
培養表面		接着系細胞用
培養表面	ソーダ石灰ガラス:純度6精製水洗浄処理 PMX:細胞培養促進処理	RS:疎水性青色境界線をプリント後に表面洗浄 CC2:ポリ-D-リジンに類似した処理
品質テスト		BHK-21およびHep-2細胞培養試験 リークテスト済み
書き込みスペース	有	有(Superfrost™:半永久的に識別可能)

チェンバーカバーガラス Lab-Tek vs Lab-TekII対照比較表

	Lab-Tek	Lab-TekII
形状		1、2、4、8ウェル
チェンバー部材質		ポリスチレン
カバーガラス部材質	No.1ホウケイ酸ガラス(厚さ0.13~0.17 mm)	No.1.5ホウケイ酸ガラス(厚さ0.16~0.19 mm)
カバーガラス部自己蛍光		ホウケイ酸ガラス:無
チェンバーとスライド接着部(無毒性)	シリコンガasket	アクリル系接着剤
カバー部材質(フタ)		透明ポリスチレン(顕微鏡観察可)
カバー部材質(フタ)	持ち手部分なしで積み重ね可	無菌状態での操作可能な持ち手部分付き
培養表面		接着系細胞用
品質テスト		BHK-21およびHep-2細胞培養試験 リークテスト済み
書き込みスペース		無

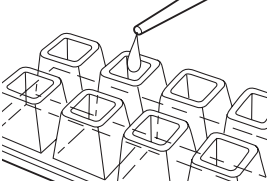
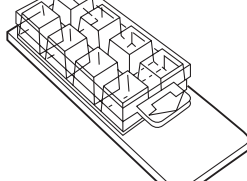
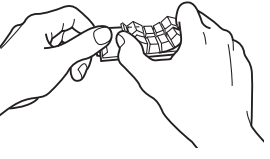
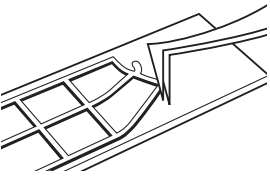
Lab-Tekチェンバースライドシステムの使用方法

<p>1</p>  <p>チェンバースライドをトレイから取り出す</p>	<p>2</p>  <p>細胞懸濁液を分注する</p>	<p>3</p>  <p>フタをしてインキュベート</p>
<p>4</p>  <p>チェンバー部を取り外す</p>	<p>5</p>  <p>ピンセットなどでゆっくりとガスケットを剥がす(剥がす必要のない場合はそのまま)*</p>	<p>6</p>  <p>染色・検鏡</p> <p>* 一角をきれいに剥がしてから、ゆっくり引くときれいに剥がれます。</p>

Lab-Tekチェンバースライドシステム使用上の注意

本製品は厳重な品質検査のもとで製造、出荷されています。誤った使い方をすると、**リーク (液漏れ)** やコンタミネーションを引き起こすことがあります。ご使用の際には次の点に特にご注意ください、正しい使用方法でご使用ください。

- Lab-Tekチェンバースライドシステムのシリコンガスケットは経時的に硬化する場合があります。特に、ガラススライド製品の場合、購入後できるだけ早期のご使用をおすすめいたします。また、シリコンガスケットの硬化により剥がれにくい場合にはピンセットやナイフなどの先の細いものをスライドとガスケットの間に差し入れてゆっくりと剥がしてください。
- 製品を取り扱う際には、プラスチックのチェンバー部を持たずに、必ずスライドガラスのくもりガラスの部分を持ってください。また、Permanox(プラスチックスライド製品)はスライド部をねじるようなことはお避けください。リークの原因になる場合があります。
- フタの方向性はいつも一定になるように注意してお取り扱いください。また、フラスコやスライドフラスコのキャップは過剰に締め付けないようにご注意ください。接着部が外れてリークの原因になる場合があります。
- チェンバー部を取り外した後は、再びスライドガラスに取り付けて使用することはお避けください。
- Lab-Tekチェンバースライドシステムを用いて培養する場合には7日間を越える培養はお避けください。シリコンガスケット接着部より培地の湿潤が見られる場合があります。
- Permanox(プラスチックスライド)は、キシレンやトルエンを含む封入剤、固定液などに接すると変形することがあります。その場合はグリセロールやゼラチンなどの水溶性試薬をベースとした封入剤を使用するか、スライドガラスの製品をご使用ください。

Lab-TekIIチェンバースライド用チェンバーリムーバーを使ったチェンバーの取り外し方

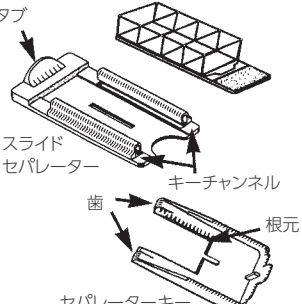
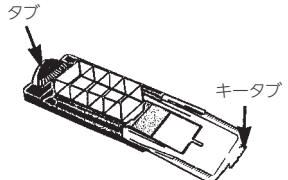
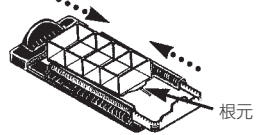
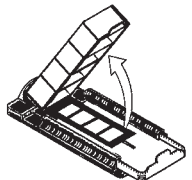
<p>1</p> <p>スライドセパレーターをタブの部分を上向きにして置きます。Lab-Tek本体に、書き込み部分が手前になるようにして、セパレーターの溝の部分に挿入します。</p> 	<p>2</p> <p>セパレーターキー(ホワイト)の先をスライド部とガスケット部の間にスライドするように挿入し、力を加えながらセパレーターキーを奥へ移動し、キーの先端がスライドセパレーターの端に触れるまで移動させます。</p> 	<p>3</p> <p>チェンバー部を親指と人さし指を使って引き上げ、スライド部から剥がします。</p> 	<p>4</p> <p>スライド部とセパレーターキーをセパレーターから外します。その後、スライド部の処理を続けます。</p> 
--	---	--	---

Thermo Scientific™ Nunc™ Lab-Tek™ チェンバースライドシステム

チェンバーの取り外し可能(シール:シリコンガasketタイプ) | 顕微鏡用スライドの細胞培養が可能



USP Class VI 細胞無毒性 滅菌済

- 細胞無毒性のシリコンガasket
- Permanox (PMX) 製スライドはガンマ線滅菌済み
- ガラススライドはエチレンオキサイドガス滅菌済み
- 蛍光物質を標識した観察・測定には自己蛍光の少ないガラス製スライドを推奨

Permanoxの紫外線透過性

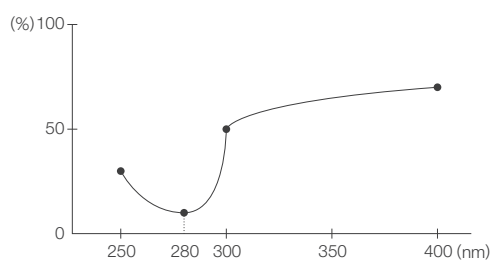

透過率は400 nmで70%以上、300 nmで50%以上、
280 nmで10%以下、250 nmで30%。

【材質】 チェンバー部:PS

製品番号	ウェル数	1ウェルの使用容量 (mL)	1ウェルの培養面積 (cm ²)	スライド材質	包装 (個 × 包)	希望小売価格
177372PK	1	2.5~4.5	9.4	ガラス	8 × 2	¥14,700
177410PK	1	2.5~4.5	9.4	PMX		¥15,700
177380PK	2	1.2~2.0	4.2	ガラス		¥15,000
177429PK	2	1.2~2.0	4.2	PMX		¥16,000
177399PK	4	0.5~0.9	1.8	ガラス		¥15,200
177437PK	4	0.5~0.9	1.8	PMX		¥16,100
177402PK	8	0.2~0.4	0.8	ガラス		¥15,400
177445PK	8	0.2~0.4	0.8	PMX		¥16,300
178599PK	16	0.1~0.2	0.4	ガラス		¥17,900

使用方法につきましては、P.192をご覧ください。

Lab-Tekチェンバースライドシステムの封入にはカバーガラス12-548-5M (24 × 50 mm) が適しています。

Thermo Scientific™ Nunc™ Lab-Tek™ II チェンバースライドシステム

チェンバーの取り外し可能(シール:アクリル系接着剤) | ガラス表面をRS洗浄済み

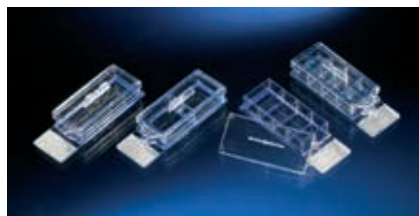

専用チェンバーリムーバー
(付属品)

USP Class VI

細胞無毒性

滅菌済

- 無蛍光の顕微鏡用スライドで角の丸いガラス製(25 × 75 × 1.2 mm)
- 細胞毒性のないアクリル系接着剤を使用
- 疎水性ウェルボーダーがスライド上にプリント済み
- Superfrost™の書き込みスペース

【材質】 チェンバー・リッド:PS / スライド部:ガラス

製品番号	ウェル数	1ウェルの使用容量 (mL)	1ウェルの培養面積 (cm ²)	包装 (個 × 包)	希望小売価格
154453PK	1	2.0~4.5	8.6	8 × 2	¥14,700
154461PK	2	1.0~2.0	4.0		¥15,000
154526PK	4	0.5~1.0	1.7		¥15,200
154534PK	8	0.2~0.5	0.7		¥15,400

チェンバーの取り外し方法は、P.192をご覧ください。

Thermo Scientific™ Nunc™ Lab-Tek™ II CC2 チェンバースライドシステム

チェンバーの取り外し可能(シール:アクリル系接着剤) | CC2表面:ポリ-D-リジンに類似した化学修飾



USP Class VI

細胞無毒性

滅菌済

- 弱接着系細胞(例:ニューロン)も接着する培養表面
- 専用チェンバーリムーバー付き(上の写真参照)

【材質】 チェンバー・リッド:PS / スライド部:ガラス

製品番号	ウェル数	1ウェルの使用容量 (mL)	1ウェルの培養面積 (cm ²)	包装 (個 × 包)	希望小売価格
154739PK	1	2.0~4.5	8.6	8 × 2	¥36,800
154852PK	2	1.0~2.0	4.0		¥37,700
154917PK	4	0.5~1.0	1.7		¥38,600
154941PK	8	0.2~0.5	0.7		¥39,600

チェンバーの取り外し方法は、P.192をご覧ください。

参照 ▶ Nunc 製品のインフォメーションはP.417をご参照ください。

Thermo Scientific™ Nunc™ Lab-Tek™ チェンバーカバーガラス

チェンバーの取り外し不可(シール:シリコンガスケット) | カバーガラスの厚さ:0.13~0.17 mm

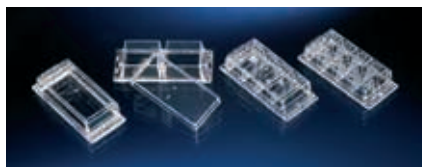

USP Class VI 細胞無毒性 滅菌済

- 生細胞の共焦点イメージ解析用
- 倒立顕微鏡観察に使用可能

【材質】チェンバー・リッド:PS 底部:No.1ホウケイ酸カバーガラス

製品番号	ウェル数	1ウェルの使用容量 (mL)	1ウェルの培養面積 (cm ²)	包装(個 × 包)	希望小売価格
155361PK	1	2.5~4.5	9.4	8 × 2	¥22,700
155380PK	2	1.2~2.0	4.2		¥23,800
155383PK	4	0.5~0.9	1.8		¥24,600
155411PK	8	0.2~0.4	0.8		¥26,500

Thermo Scientific™ Nunc™ Lab-Tek™ II チェンバーカバーガラス

チェンバーの取り外し不可(シール:アクリル系接着剤) | カバーガラスの厚さ:0.16~0.19 mm



USP Class VI 細胞無毒性 滅菌済

- 生細胞の共焦点イメージ解析用
- 倒立顕微鏡観察に使用可能
- 細胞毒性のないアクリル系接着剤を使用

【材質】チェンバー・リッド:PS 底部:No.1.5 ホウケイ酸カバーガラス

製品番号	ウェル数	1ウェルの使用容量 (mL)	1ウェルの培養面積 (cm ²)	包装(個 × 包)	希望小売価格
155360PK	1	2.0~4.5	8.6	8 × 2	¥22,700
155379PK	2	1.0~2.0	4.0		¥23,800
155382PK	4	0.5~1.0	1.7		¥24,600
155409PK	8	0.2~0.5	0.7		¥26,500

Thermo Scientific™ Nunc™ Lab-Tek™ スライドフラスコ

チェンバーの取り外し可能 | スライド上で直接細胞培養が可能



USP Class VI

細胞無毒性

滅菌済

- スライドフラスコは超音波接着、リークテスト済み
- スライドフラスコのチェンバー部は付属のオープナーで取り外し

アプリケーション例

細胞の核型分析 / 細胞のオートラジオグラフィー / 細胞の免疫蛍光標識

【材質】 フラスコ部:PS / スライド部:ガラス / PS

製品番号	品名	使用容量 (mL)	培養面積 (cm ²)	包装 (個 × 包)	希望小売価格
177453PK	フラスケット*2	2.5~5.0	10	8 × 2	¥16,600
170920*1	スライドフラスコ	2.5~5.0	9	5 × 10	¥57,100

*1 Nunclon Delta処理済み

*2 チェンバー部とスライド部の接着には細胞毒性のないシリコンガスケットを使用

参照 ▶ Nunc 製品のインフォメーションはP.417をご参照ください。

Thermo Scientific™ Nunc™ オプティカルボトムプレート

底面(2種類) ポリスチレン製フィルム(0.25 mm)、カバーガラス(0.19 mm) | ANSI/SBS規格に準拠

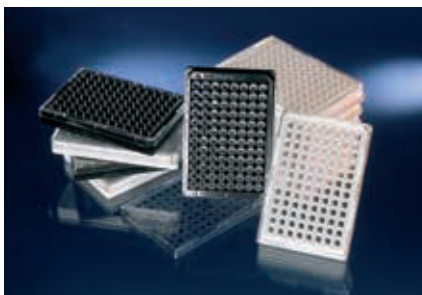

USP Class VI

パイロジェンフリー

細胞無毒性

滅菌済/未滅菌

- セルイメージング解析に便利なプレート底部が透明なプレート

アプリケーション例

- 蛍光顕微鏡観察
- 位相差顕微鏡観察
- 共焦点顕微鏡観察
- 生細胞イメージング
- ハイコンテント スクリーニング/イメージング
- セルベース蛍光/ルミネッセンスアッセイ/イメージング

フィルム底

【材質】 本体・フタ:PS/底:PS

製品番号	表面処理	カラー	ウェル	1ウェルの使用容量 (μL)	1ウェルの培養面積 (cm ²)	滅菌	フタ	包装 (個 × 包)	希望小売価格
165306	Nuncclon Delta	ホワイト	96F	200	0.32	●	●	10 × 3	¥60,400
165305	Nuncclon Delta	ブラック	96F	200	0.32	●	●	10 × 3	¥60,400
152037	ポリ-D-リジン	ブラック	96F	200	0.32	—*2	●	5 × 4	¥42,700
152028	ポリ-D-リジン	ホワイト	96F	200	0.32	—*2	●	5 × 4	¥42,700
152036	コラーゲンI*1	ブラック	96F	200	0.32	—*2	●	5 × 4	¥42,700
152040	コラーゲンI*1	ホワイト	96F	200	0.32	—*2	●	5 × 4	¥42,700
265301	—	ブラック	96F	200	0.32	—	—	10 × 3	¥54,300
265302	—	ホワイト	96F	200	0.32	—	—	10 × 3	¥54,300

*1 ラット尾由来

*2 クリーンルーム製造

カバーガラス底

【材質】 本体・フタ:PS/底:No.1.5ホウケイ酸ガラス

製品番号	表面処理	カラー	ウェル	1ウェルの使用容量 (μL)	1ウェルの培養面積 (cm ²)	滅菌	フタ	包装 (個 × 包)	希望小売価格
164588A	—	ブラック	96F	200	0.32	●	●		¥25,200
164590A	—	ホワイト	96F	200	0.32	●	●	1 × 6	¥25,200
160376	CC2	ブラック	96F	200	0.32	●	●		¥26,500

ブラックプレートとホワイトプレートの特長

- ブラックプレート**
バックグラウンドを低く抑え、乱反射を防ぐため、蛍光アプリケーションに適しています。
- ホワイトプレート**
クロストークを最小限に抑え、発光アプリケーションに適しています。

Thermo Scientific™ Nunc™

384ウェルオプティカルボトムプレート

底面(2種類)ポリスチレン製フィルム(0.25 mm)、カバーガラス(0.19 mm) | ANSI/SBS規格に準拠



USP Class VI

パイロジェンフリー

細胞無毒性

滅菌済/未滅菌

- セルイメージング解析に便利なプレート底部が透明なプレート

アプリケーション例

蛍光顕微鏡観察

位相差顕微鏡観察

共焦点顕微鏡観察

生細胞イメージング

ハイコンテンツ スクリーニング/イメージング

セルベース蛍光/ルミネセンスアッセイ/イメージング

プレートデザイン

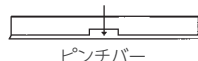

フィルム底

【材質】 本体・フタ:PS/底:PS

製品番号	表面処理	カラー	ウェル	1ウェルの使用容量 (μL)	1ウェルの培養面積 (cm ²)	滅菌	フタ	包装 (個 × 包)	希望小売価格
142762	Nunclon Delta	ホワイト	384F	10~100	0.05	●	●	10 × 3	¥78,100
142761	Nunclon Delta	ブラック	384F	10~100	0.05	●	●	10 × 3	¥78,100
152029	ポリ-D-リジン	ブラック	384F	10~100	0.05	●	●	5 × 4	¥61,400
152041	コラーゲンI	ブラック	384F	10~100	0.05	●	●	5 × 4	¥62,200
242764	-	ブラック	384F	10~100	0.05	-	-	10 × 3	¥70,200

カバーガラス底

【材質】 本体・フタ:PS/底:No.1.5ホウケイ酸ガラス

製品番号	表面処理	カラー	ウェル	1ウェルの使用容量 (μL)	1ウェルの培養面積 (cm ²)	滅菌	フタ	包装 (個 × 包)	希望小売価格
164586	-	ブラック	384F	10~100	0.05	●	●	1 × 6	¥27,900
240074*	-	ブラック	384F	10~100	0.05	-	-	5 × 6	¥171,700

* High Flange

ブラックプレートとホワイトプレートの特長

● ブラックプレート

バックグラウンドを低く抑え、乱反射を防ぐため、蛍光アプリケーションに適しています。

● ホワイトプレート

クロストークを最小限に抑え、発光アプリケーションに適しています。

参照 ▶ Nunc 製品のインフォメーションはP.417をご参照ください。

マイクロプレート／ イムノアッセイプレート

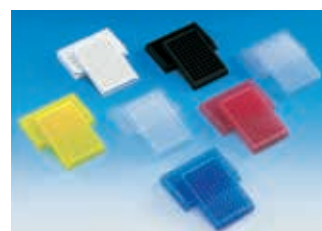
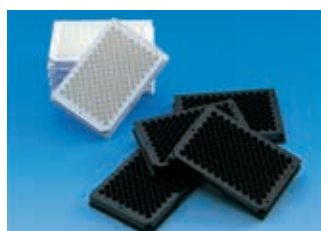

マイクロプレート(ポリスチレン、未処理)	200
マイクロプレート(ポリプロピレン)	204
マイクロプレート用アクセサリー キャップマット／キャップストリップ	214
マイクロプレートリッド	216
ストレージラック	217
シーリングテープ	218
ヒートシール	219
マニュアルプレートヒートシーラー	220
セミオートマチックプレートヒートシーラー	221
オートマチックプレートヒートシーラー	222
イムノアッセイプレート	223
表面処理ガイド	224
イムノアッセイ用表面処理	225
イムノプレート&チューブ形状図表	227
イムノプレート	229
イムノプレート用アクセサリー	242
イムノチューブ	243

マイクロプレート

マイクロプレート(ポリスチレン、未処理)

Thermo Scientific™ Nunc™ 96ウェルマイクロプレート(未処理)

抗生物質スクリーニング | DNAライブラリーの貯蔵用 | 平底、丸底、V底より選択



滅菌済/未滅菌

- 未処理なので浮遊細胞培養に最適
- ウェルのリムが盛り上がっているため、クロスコンタミネーションや蒸発を防止
- ピンチバー付きタイプはロボットによるハンドリングが容易
- SBS規格に準拠

プレートデザイン

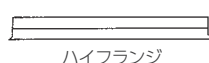

ハイフランジ



ピンチバー

ハイフランジタイプ

【材質】 本体・フタ:PS

製品番号	ウェル形状・数	1ウェルの最大容量(μL)	1ウェルの使用容量(μL)	外寸(mm)	フタ	滅菌	包装(個×包)	希望小売価格
260836	F96	400	200	128×86	—	—	10×18	¥59,400
260860	F96	400	200	128×86	●	●	10×16	¥75,500
260895	F96	400	200	128×86	●	—	10×16	¥69,000
262162	U96	300	150	128×86	—	●	1×50	¥20,400
268152	U96	300	150	128×86	—	—	10×18	¥61,900
268200	U96	300	150	128×86	●	—	10×16	¥113,700
249570	V96	300	150	128×86	—	—	10×18	¥59,400
249662	V96	300	150	128×86	—	●	1×50	¥20,400
277143	V96	300	150	128×86	●	●	1×50	¥26,700
249952	V96	300	150	128×86	●	●	10×16	¥75,500

ピンチバータイプ

【材質】 本体:PS

製品番号	ウェル形状・数	1ウェルの最大容量(μL)	1ウェルの使用容量(μL)	外寸(mm)	フタ	滅菌	包装(個×包)	希望小売価格
269620	F96	400	200	128×86	—	—	5×12	¥22,100
269787	F96	400	200	128×86	—	●	1×50	¥20,400

参照 ▶ Nunc製品のインフォメーションはP.417をご参照ください。

Thermo Scientific™ Nunc™

96ウェルブラック & ホワイト マイクロプレート(未処理)

抗原や合成物のスクリーニング | 血清テストまたはDNAライブラリー用

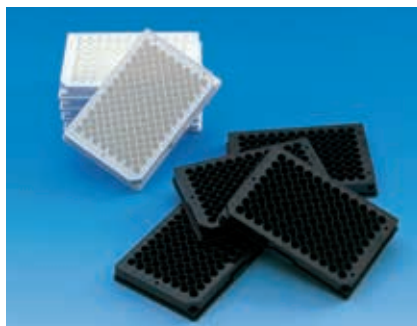

滅菌済/未滅菌

- ウェルのリムが盛り上がっているため、クロスコンタミネーションや蒸発を防止
- オートメーション対応(ピンチバーデザイン)
- FluoroNuncプレート: 蛍光分析でのバックグラウンドを低く抑え、乱反射を防止
- LumiNuncプレート: 高い反射性で、自己蛍光/発光を抑える
クロストークを抑え発光アプリケーション用に
- SBS規格に準拠

FluoroNuncプレート

【材質】 本体・フタ:PS

製品番号	ウェル形状・数	カラー	1ウェルの最大容量(μL)	1ウェルの使用容量(μL)	外寸(mm)	フタ	滅菌	包装(個×包)	希望小売価格
237105	F96	ブラック	400	200	128 × 86	●	●	1 × 50	¥31,800
237107	F96	ブラック	400	200	128 × 86	●	●	10 × 16	¥95,800
237108	F96	ブラック	400	200	128 × 86	-	-	10 × 18	¥96,000

LumiNuncプレート

【材質】 本体・フタ:PS

製品番号	ウェル形状・数	カラー	1ウェルの最大容量(μL)	1ウェルの使用容量(μL)	外寸(mm)	フタ	滅菌	包装(個×包)	希望小売価格
236105	F96	ホワイト	400	200	128 × 86	●	●	1 × 50	¥31,800
236107	F96	ホワイト	400	200	128 × 86	●	●	10 × 16	¥95,700
236108	F96	ホワイト	400	200	128 × 86	-	-	10 × 18	¥93,700

Thermo Scientific™ Nunc™

96ウェルオプティカルボトムプレート(未処理)

トップ/ボトムカウント可能 | 底面はポリスチレンまたはカバーガラスの2タイプでクリア



未滅菌

- オートメーション対応(ピンチバーデザイン)
- シンチレーションカウントに適している
- フタなし
- SBS規格に準拠

【材質】 本体:PS/ボトム:PS・ガラス

製品番号	カラー	ボトム	1ウェルの最大容量(μL)	1ウェルの使用容量(μL)	外寸(mm)	包装(個×包)	希望小売価格
265302	ホワイト	PS	400	50~200	128 × 86	10 × 3	¥54,300
265301	ブラック	PS	400	50~200	128 × 86	10 × 3	¥54,300
265300	ブラック	ガラス	400	50~200	128 × 86	5 × 6	¥112,600

Thermo Scientific™ 96ウェルUV透過マイクロプレート



パイロジェンフリー

DNase/RNaseフリー

未滅菌

- 260 nmまたは280 nmにおけるDNAまたはタンパク質の定量に
- 使用可能温度: -80~40 °C
- ヒト DNAフリー

96ウェルUVマイクロプレートの吸光度スキャン

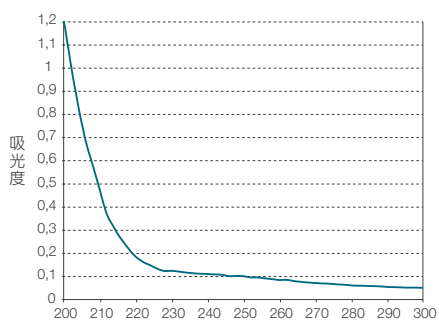

【材質】 本体:PS

製品番号	ウェル形状・数	入数	希望小売価格
8404	F96	40	¥106,500

Thermo Scientific™ Nunc™ 384ウェルマイクロプレート(未処理)

大量のDNAライブラリー処理や高速スクリーニングに適したデザイン



ウェル形状
角を丸くしたウェルデザインが毛細管現象を抑え、ウェル間のクロスコンタミネーションを防止。

滅菌済/未滅菌

- ウェルの角を丸くしたウェルデザインが毛細管現象を抑え、ウェル間のクロスコンタミネーションを防止
- SBS規格に準拠

【材質】 本体・フタ:PS

製品番号	カラー	1ウェルの最大容量(μL)	1ウェルの使用容量(μL)	外寸(mm)	フタ	滅菌	包装(個×包)	希望小売価格
242765	クリア	120	10~100	128×86	●	●	1×30	¥30,100
242757							10×3	¥29,400
262260	ブラック				-	-	25×4	¥86,400
262360	ホワイト						¥82,200	

Thermo Scientific™ Nunc™ 384ウェルオプティカルボトムプレート(未処理)

トップ/ボトムカウント可能

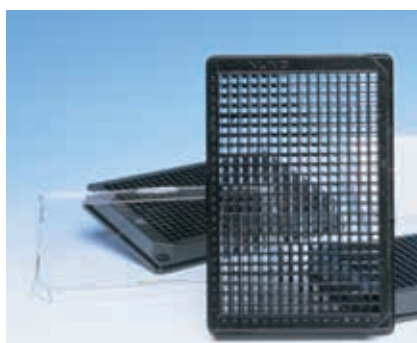

未滅菌

- ウェルの角を丸くしたウェルデザインが毛細管現象を抑え、ウェル間のクロスコンタミネーションを防止
- シンチレーションカウントに適している
- フタなし
- SBS規格に準拠

【材質】 本体:PS/ボトム:PS

製品番号	カラー	1ウェルの最大容量(μL)	1ウェルの使用容量(μL)	外寸(mm)	包装(個×包)	希望小売価格
242764	ブラック	120	10~100	128×86	10×3	¥70,200

参照 ▶ Nunc製品のインフォメーションはP.417をご参照ください。

マイクロプレート(ポリプロピレン)

Thermo Scientific™ ABgene™ 96ウェルマイクロプレート(PP)

使用温度範囲:-196~121 °C

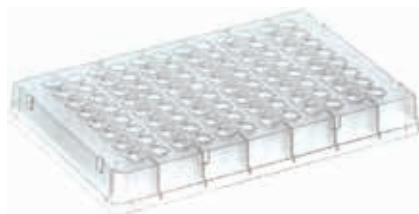

DNase/RNaseフリー 未滅菌

- 強化されたスカート部分は、ロボットでのハンドリングに適している
- 各ウェルに独立したリム付き
- 優れた化学薬品耐性:DMSO、エタノール、イソプロパノール
- ヒト DNAフリー

【材質】 本体:PP

製品番号	最大容量(μL)	カラー	底形状	ウェル形状	入数	希望小売価格
AB1058	200	ナチュラル	V底(紡錘型)	丸型	100(バルク)	¥59,700

適合シーリングマット:P.215参照

Thermo Scientific™ ABgene™ 96ウェルマイクロプレート(PP)

使用温度範囲:-196~121 °C | 最大遠心加速度:5,000 ×g(300 μL/ウェル)

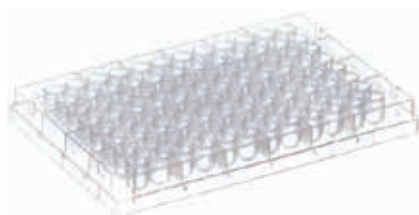

DNase/RNaseフリー オートクレーブ可 未滅菌

- サンプルの視認性を向上させる高光沢ウェル
- オートクレーブ可(15分、121 °C)、ガンマ線滅菌可
- 優れた化学薬品耐性:DMSO、エタノール、イソプロパノール
- ヒト DNAフリー

【材質】 本体:PP

製品番号	最大容量(μL)	カラー	底形状	ウェル形状	入数	希望小売価格
AB0796	330	クリア	U底	丸型	100(バルク)	¥39,900

適合シーリングマット:P.215参照

Thermo Scientific™ ABgene™ ストレージプレートは、クリーンルームで製造

ISO クラス 8(Fed.Std209E クラス10,000)のクリーンルームで製造しており、粒子汚染やDNase/RNase/DNAのコンタミネーションがなく、エンドキシンも含まないため、実験結果に影響を与えません。また、放射線滅菌を行っていないためプラスチックの黄変がありません。

Thermo Scientific™ ABgene™ プレートウェル形状・底形状 (Nunc/Matrixプレートには当てはまりません)

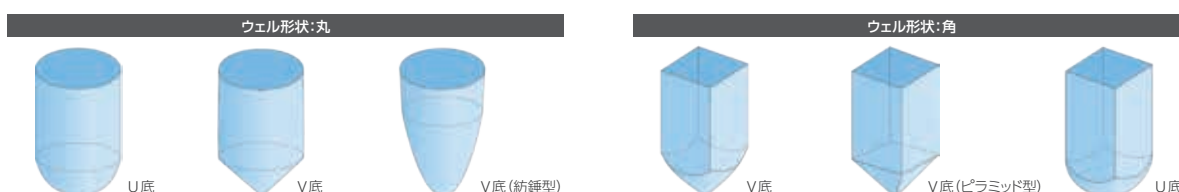

Thermo Scientific™ Nunc™ 96ウェルマイクロプレート(PP)

V底とミキシング効率に優れたU底 | 使用温度範囲:-80~121 °C

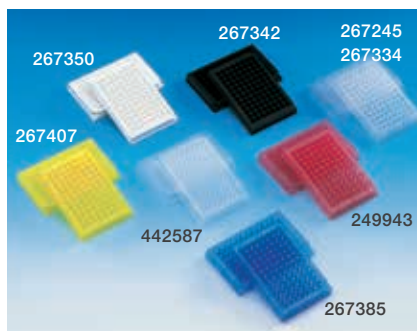

DNase/RNaseフリー

滅菌済/未滅菌

- 低溶出なため、分析サンプルの前処理に適している
- タンパク質・核酸の吸着が少なく、優れたサンプル回収率を実現
- 1ウェルの容積が大きく、より効率的なミキシングが可能
- ワーキングボリューム V底:10~400 μL/ウェル
U底:20~450 μL/ウェル

【材質】 本体:PP

製品番号	最大容量(μL)	カラー	底形状	ウェル形状	滅菌	包装(個×包)	希望小売価格
442587*	300	●ナチュラル	V底	丸型	—	5×12	¥29,800
249944	450	●ナチュラル	V底	丸型	—	20×6	¥56,000
249946	450	●ナチュラル	V底	丸型	●	20×6	¥56,700
249950	450	●ブルー	V底	丸型	—	20×6	¥56,500
249943	450	●レッド	V底	丸型	—	20×6	¥56,500
249947	450	●イエロー	V底	丸型	—	20×6	¥56,500
249949	450	○ホワイト	V底	丸型	—	20×6	¥56,500
249945	450	●ブラック	V底	丸型	—	20×6	¥56,500
267245	500	●ナチュラル	U底	丸型	—	10×12	¥56,000
267334	500	●ナチュラル	U底	丸型	●	10×12	¥58,900
267385	500	●ブルー	U底	丸型	—	10×12	¥56,500
267407	500	●イエロー	U底	丸型	—	10×12	¥56,500
267350	500	○ホワイト	U底	丸型	—	10×12	¥56,000
267342	500	●ブラック	U底	丸型	—	10×12	¥56,000

* ピンチバーデザイン。ANSI推奨に適合しません。Nuncキャップマットは適合しません。

適合キャップマット:P.214参照

参照 ▶ Nunc製品のインフォメーションはP.417をご参照ください。

Thermo Scientific™ ABgene™ 96ディープウェルプレート(PP)

使用温度範囲:-196~121 °C | 最大遠心加速度:2,000 ×g (0.65 mL/ウェル)

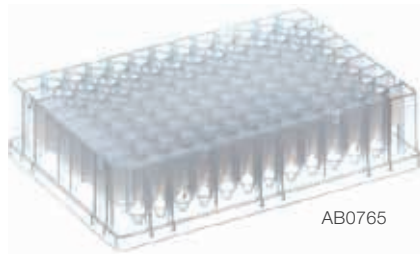

DNase/RNaseフリー

オートクレーブ可

未滅菌

- 各ウェルには独立したリム付き
- オートクレーブ可 (15分、121 °C)、ガンマ線滅菌可
- 優れた化学薬品耐性:DMSO、エタノール、イソプロパノール
- ヒト DNAフリー

【材質】 本体:PP

製品番号	最大容量 (mL)	カラー	底形状	ウェル形状	滅菌	入数	希望小売価格
AB0765	0.8	ナチュラル	V底	丸型	—*	50 (個包装)	¥39,800
AB0859	0.8	ナチュラル	V底	丸型	—*	50 (バルク)	¥35,700

* クリーンルーム製造

適合シーリングマット:P.214参照

Thermo Scientific™ ABgene™ 96ディープウェルプレート(PP)

使用温度範囲:-196~121 °C | 最大遠心加速度:2,000 ×g (1 mL/ウェル)

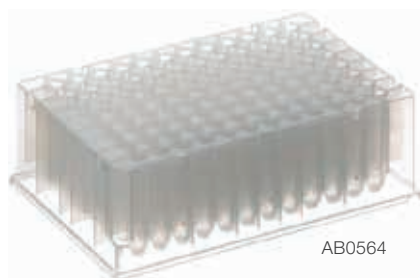

DNase/RNaseフリー

オートクレーブ可

未滅菌

- 各ウェルには独立したリム付き
- オートクレーブ可 (15分、121 °C)、ガンマ線滅菌可
- 優れた化学薬品耐性:DMSO、エタノール、イソプロパノール
- ヒト DNAフリー

【材質】 本体:PP

製品番号	最大容量 (mL)	カラー	底形状	ウェル形状	滅菌	入数	希望小売価格
AB0564	1.2	ナチュラル	丸底	丸型	—*	50 (個包装)	¥43,900

* クリーンルーム製造

適合シーリングマット:P.214参照

Thermo Scientific™ ABgene™ 96ディープウェルプレート(PP)

角型ウェルのロープロファイルデザイン | 使用温度範囲:-196~121 °C



DNase/RNaseフリー

オートクレーブ可

未滅菌

- 各ウェルには独立したリム付き
- オートクレーブ可(15分、121 °C)、ガンマ線滅菌可
- 優れた化学薬品耐性:DMSO、エタノール、イソプロパノール
- ヒト DNAフリー

【材質】 本体:PP

製品番号	最大容量 (mL)	カラー	底形状	ウェル形状	滅菌	入数	希望小売価格
AB1127	1.2	ナチュラル	U底	角型	-*	50(個包装)	¥41,300

* クリーンルーム製造

適合シーリングマット:P.214参照

Thermo Scientific™ Nunc™ 96 DeepWell™プレート(PP)

ミキシング効率に優れたU底 | 使用温度範囲:-80~121 °C



278752
278743

260252
260251

滅菌済/未滅菌

- 各ウェルには独立したリム付き
- 低溶出なため、分析サンプルの前処理に適している
- タンパク質・核酸の吸着が少なく、優れたサンプル回収率を実現
- 1ウェルの容積が大きく、より効率的なミキシングが可能
- 大腸菌やイースト菌などの培養に適している
- ワーキングボリューム 最大容量1.3 mL:50~1,000 μL/ウェル
最大容量2.0 mL:50~1,900 μL/ウェル

シーリングテープは別売り(参照ページ:P.218)

【材質】 本体:PP

製品番号	最大容量 (mL)	カラー	底形状	ウェル形状	DNase/RNaseフリー	滅菌	包装(個×包)	希望小売価格
260252	1.3	ナチュラル	U底	丸型	●	-	5 × 10	¥45,000
260251	1.3	ナチュラル	U底	丸型	●	●	5 × 10	¥46,200
278752	2.0	ナチュラル	U底	丸型	-	-	5 × 12	¥62,500
278743	2.0	ナチュラル	U底	丸型	-	●	1 × 60	¥64,100
95040452	2.0	ナチュラル	V底	角型	●	-	5 × 10	¥49,100
95040462	2.0	ナチュラル	V底	角型	●	●	1 × 50	¥48,200

96ウェルフィルタープレートと組み合わせて使用可能(P.208参照)

適合キャップマット:P.214参照

参照 ▶ Nunc製品のインフォメーションはP.417をご参照ください。

Thermo Scientific™ Nunc™ 96ウェル フィルタープレート(PP)

プラスミドDNAやアンプリコンの精製用 | ハイスループットなサンプル処理 | 吸引ろ過・遠心ろ過用

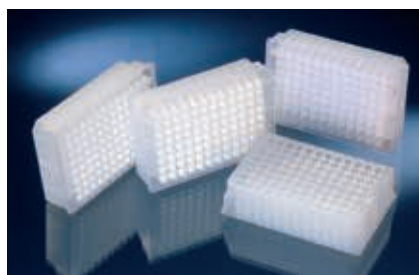

未滅菌

- 製品番号278011PKにはPETフリットの他、効率的なDNA結合用に2層のガラスファイバーメンブレン付き

【材質】 本体:PP

製品番号	製品仕様	ポアサイズ (μm)	1ウェルの最大容量 (mL)	1ウェルの使用容量 (mL)	入数	希望小売価格
278010PK	フリテッドタイプ/ガラスファイバーメンブレン付き	20	1.3	1		¥18,900
278011PK	フリテッドタイプ	20	1.3	1	5	¥11,500
278012PK	アンフリテッドタイプ	—	1.3	1		¥7,600

Thermo Scientific™ Matrix™ 96 DeepWell™ プレート(PP)

化合物ライブラリー作製時のマザープレートに | 使用温度範囲:-80~121 °C



滅菌済/未滅菌

- 1 mLプレートは独自のチムニーウェル設計で、ピペット操作時の隣接するウェルのクロスコンタミネーションリスクを低減
- 2 mLプレートは側面に切れ目があり、ロボットシステムでの使用に対応
- 各ウェルには独立したリム付き



チムニーウェル

【材質】 本体:PP

製品番号	最大容量 (mL)	カラー	底形状	ウェル形状	滅菌	包装(個×包)	希望小売価格
4211-11	1.0	ナチュラル	U底	丸型、チムニーウェル	—	40×1	¥29,200
4212-11	1.0	ナチュラル	U底	丸型、チムニーウェル	●	5×8	¥30,300
4221	2.0	ナチュラル	U底	角型	—	40×1	¥47,500
4222	2.0	ナチュラル	U底	角型	●	5×8	¥53,200

適合キャップマット:P.214参照

Thermo Scientific™ ABgene™ 96ディープウェルプレート(PP)

優れた化学薬品耐性:DMSO | 使用温度範囲:-196~121 °C

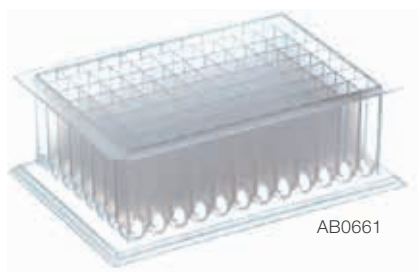

DNase/RNaseフリー

未滅菌

- 各ウェルには独立したリム付き
- ヒト DNAフリー

【材質】 本体:PP

製品番号	最大容量 (mL)	カラー	底形状	ウェル形状	滅菌	入数	希望小売価格
AB0661	2.2	ナチュラル	U底	角型	—*	50 (個包装)	¥51,600
AB0788						50 (バルク)	¥41,600

* クリーンルーム製造

適合シーリングマット:P.215参照

Thermo Scientific™ ABgene™ 96ディープウェルプレート(PP)

優れた化学薬品耐性:DMSO | 使用温度範囲:-196~121 °C

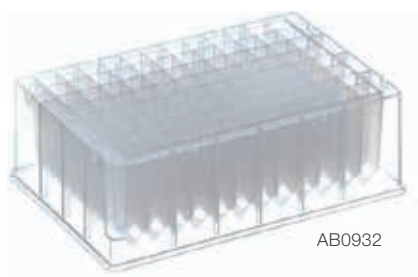

DNase/RNaseフリー

未滅菌

- 各ウェルには独立したリム付き
- ヒト DNAフリー

【材質】 本体:PP

製品番号	最大容量 (mL)	カラー	底形状	ウェル形状	滅菌	入数	希望小売価格
AB0932	2.2	ナチュラル	V底	角型	—*	50 (個包装)	¥47,100

* クリーンルーム製造

適合シーリングマット:P.215参照

Thermo Scientific™ ABgene™ 48ディープウェルプレート(PP)

綺麗に磨かれた表面は樹脂への吸着を防止—低吸着 | 使用温度範囲:-196~121 °C



DNase/RNaseフリー

オートクレーブ可

未滅菌

- オートクレーブ可(15分、121 °C)
- 優れた化学薬品耐性:DMSO、エタノール、イソプロパノール
- 遠心不可
- ヒト DNAフリー

【材質】 本体:PP

製品番号	最大容量 (mL)	カラー	底形状	ウェル形状	滅菌	入数	希望小売価格
AB0988	6.0	クリア	V底(ピラミッド型)	角型	—*	50(パルク)	¥65,400

* クリーンルーム製造

適合シーリングマット:P.215参照

Thermo Scientific™ ABgene™ 384ウェルマイクロプレート(PP)

ウェル外周と四隅には独立したリム付き | 使用温度範囲:-196~121 °C

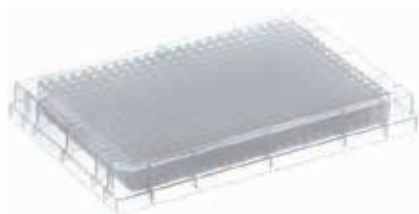

DNase/RNaseフリー

オートクレーブ可

未滅菌

- オートクレーブ可(15分、121 °C)、ガンマ線滅菌可
- 優れた化学薬品耐性:DMSO、エタノール、イソプロパノール
- ヒト DNAフリー

【材質】 本体:PP

製品番号	最大容量 (μL)	カラー	底形状	ウェル形状	滅菌	包装(個×包)	希望小売価格
AB0781	120	ナチュラル	V底(ピラミッド型)	角型	—*	10×5	¥55,100

* クリーンルーム製造

Thermo Scientific™ Nunc™ 384ウェルマイクロプレート(PP)

ウェル間のクロスコンタミネーションを低減

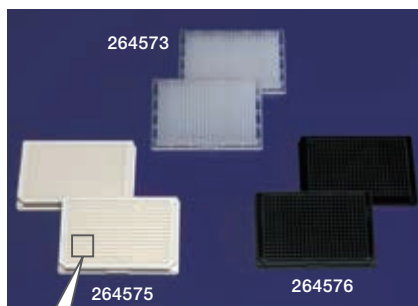

ウェル形状

滅菌済/未滅菌

- 角の取れたウェルデザインが毛細管現象を抑制
- ピンチバーデザインを採用
- 使用温度範囲:-80~121 °C

【材質】 本体:PP

製品番号	最大容量 (μL)	カラー	底形状	ウェル形状	DNase/RNaseフリー	滅菌	包装(個×包)	希望小売価格
264573	120	ナチュラル	U底	角型	●	—	20×6	¥109,400
264574		ナチュラル	U底	角型	●	●		¥113,400
264575		ホワイト	U底	角型	—	—		¥121,500
264576		ブラック	U底	角型	—	—		¥120,300

Thermo Scientific™ Matrix™ 384ウェルマイクロプレート(PP)

優れた化学薬品耐性:DMSO | 使用温度範囲:-80~121 °C

DNase/RNaseフリー

滅菌済/未滅菌

- サンプルロスが少ない
- ワーキングボリューム:4~120 μL

【材質】 本体:PP

製品番号	最大容量 (μL)	カラー	底形状	ウェル形状	滅菌	入数	希望小売価格
4312	145	ナチュラル	V底	角型	—	80	¥52,300
4309		ナチュラル	V底	角型	●		¥67,500
4308		黒	V底	角型	—		¥79,300

参照 ▶ Nunc製品のインフォメーションはP.417をご参照ください。

Thermo Scientific™ Matrix™ 384 DeepWell™プレート(PP)

優れた化学薬品耐性:DMSO | 使用温度範囲:-80~121 °C

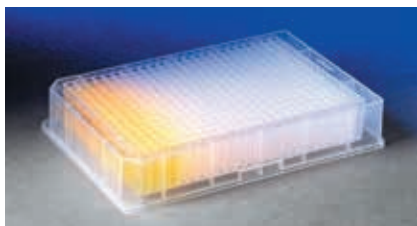

滅菌済/未滅菌

【材質】 本体:PP

製品番号	最大容量(μL)	カラー	底形状	ウェル形状	滅菌	入数	希望小売価格
4325	240	ナチュラル	U底	角型	—	80	¥94,900
4326-11	240	ナチュラル	U底	角型	●		¥93,800

Thermo Scientific™ ABgene™ 384ディープウェルプレート(PP、250 μL)

研磨された表面は樹脂へのサンプル吸着を低減 | 使用温度範囲:-196~121 °C

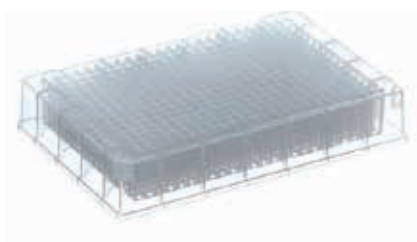

未滅菌

- 優れた化学薬品耐性
- ウェル外周と四隅に独立したリム付き

【材質】 本体:PP

製品番号	最大容量(μL)	カラー	底形状	ウェル形状	滅菌	包装(個×包)	希望小売価格
AB1178	250	クリア	V底	角型	—*	10×5	¥53,600

* クリーンルーム製造

Thermo Scientific™ Nunc™ 384シャローウェルプレート(PP)

サンプルや反応試薬の節減に有用 | 使用温度範囲:-80~121 °C

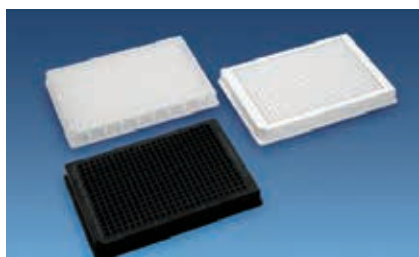

滅菌済/未滅菌

- 標準的な高さ(14.35 mm)のため、少容量プレートでも使いやすい

【材質】 本体:PP

製品番号	最大容量(μL)	カラー	底形状	ウェル形状	外寸(mm)	滅菌	包装(個×包)	希望小売価格
267460	58	ナチュラル	U底	角型	128 × 86	●	25 × 4	¥93,300
267461		ブラック	U底	角型	128 × 86	—		¥98,500
267462		ホワイト	U底	角型	128 × 86	—		¥98,500

マイクロプレート用アクセサリ

Thermo Scientific™ Nunc™ キャップマット



滅菌済/未滅菌

- Nunc 96マイクロプレート、Nunc 96 DeepWell プレート用
- ウェル内部への突出が最小限かつ優れたシーリング性

製品番号	材質	カラー	ウェル形状	温度耐性	ピアサブル	スリット	外寸(mm)	滅菌	入数	希望小売価格
276000	TPE	ナチュラル	丸型	-80 °C~121 °C	●	—	123 × 80	●	50	¥22,600
276002	TPE	ナチュラル	丸型	-80 °C~121 °C	●	—	123 × 80	—		¥20,300
276003	TPE	イエロー	丸型	-80 °C~121 °C	●	—	123 × 80	—		¥20,900
276005	TPE	ブルー	丸型	-80 °C~121 °C	●	—	123 × 80	—		¥21,100
276011	シリコン*	ナチュラル	丸型	-20 °C~121 °C	●	●	123 × 80	—		¥47,300

* 100%DMSOでの使用不可

Thermo Scientific™ Matrix™ キャップマット

使用温度範囲:-80 °C~室温

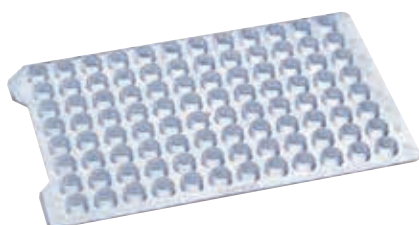

滅菌済/未滅菌

- Matrix 96 DeepWell プレートと2Dチューブ用
- 各突起にナンバリングあり

【材質】EVA樹脂

製品番号	適合プレートあるいはチューブ	ウェル部形状	ピアサブル	滅菌	包装(個 × 包)	希望小売価格
4410				—	100 × 1	¥32,500
4411-11	Matrix 96 DeepWell プレート 1 mL (4211-11, 4212-11)	丸型	台形 (浅め)	—	10 × 1	¥5,200
4412-11				●	10 × 1	¥5,600
4430-11*	Matrix 96 DeepWell プレート 1 mL (4211-11, 4212-11)	丸型	丸型 (深め)	—	100 × 1	¥33,200
4431*	Matrix 2Dオープントップチューブ			—	10 × 1	¥5,000
4432-11*	500 μL, 0.75 mL, 1.0 mL			●	10 × 1	¥5,800
4420				—	100 × 1	¥51,800
4421	Matrix 96 DeepWell プレート 2 mL (4221, 4222)	角型	角型	—	10 × 1	¥6,800
4422				●	10 × 1	¥7,300

* マットを装着した状態でチューブラックのフタを閉めることが可能

Thermo Scientific™ ABgene™ シーリングマット

ABgene 96ウェルプレート用

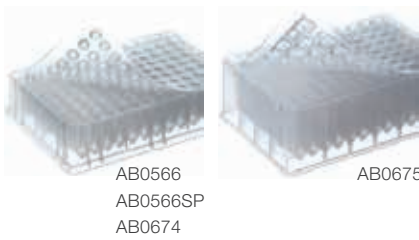

AB0566
AB0566SP
AB0674

AB0675

未滅菌

- ABgene 96マイクロプレート、ABgene 96ディープウェルプレート用
- 丸型/角型ウェル形状、ピアサブル/オートクレーブを選択可能

【材質】TPE

製品番号	カラー	ウェル形状	使用温度	ピアサブル	オートクレーブ	外寸(mm)	入数	希望小売価格
AB0566	ナチュラル	丸型・96	-20~55 °C	●	—	120 × 77.5	50	¥34,200
AB0566SP*		丸型・96	-20~55 °C	●	—			¥37,400
AB0674		丸型・96	-20~130 °C	—	●			¥33,300
AB0675		角型・96	-20~130 °C	—	●			¥33,300

* AB0566より少し硬い

Thermo Scientific™ Matrix™ キャップストリップ

Matrix 96 DeepWellと2Dチューブ用 | 使用温度範囲:-20 °C~室温

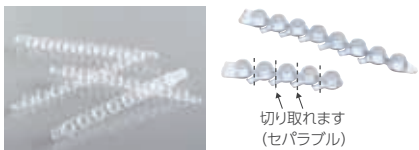

切り取れます
(セパラブル)

滅菌済/未滅菌

- デキャッピングにはキャップリムーバー (製品番号4469、P.126参照) を使用可能

【材質】EVA

製品番号	製品仕様	ウェル形状	ピアサブル	滅菌	入数	希望小売価格
4413-11*	キャップストリップ(セパラブル)	丸型	—	—	240	¥10,500
4414-11*	キャップストリップ(セパラブル)	丸型	—	●	240	¥12,100
4415	キャップストリップ	丸型	—	—	240	¥10,500
4416	キャップストリップ	丸型	—	●	240	¥12,700

* 個別に切り離し可能

Thermo Scientific™ ABgene™ キャップストリップ

ABgene 96ウェルプレート用 | 個別に切り離し可能

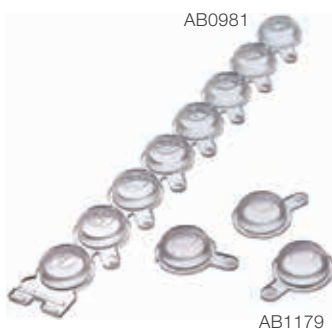

AB0981

AB1179

未滅菌

- ウェル内部への突出が少ないロープロファイルデザインを採用
- それぞれのキャップにナンバリングあり

製品番号	製品仕様	入数	希望小売価格
AB0981	キャップストリップ(8連)	120	¥9,300
AB1179	キャップ/セパラブル	960	¥12,000

参照 ▶ Nunc製品のインフォメーションはP.417をご参照ください。

Thermo Scientific™ Nunc™ マイクロプレートリッド

滅菌済/未滅菌

- Nunc マイクロプレート用

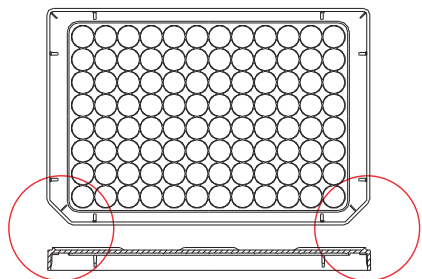

Nunc 96ウェルマイクロプレート用スタンダードリッド、カットオフコーナー (赤枠部分) あり

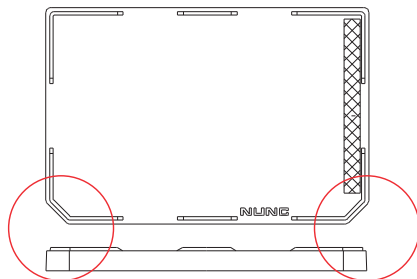

Nunc 384ウェルマイクロプレート用スタンダードリッド、カットオフコーナー (赤枠部分) あり

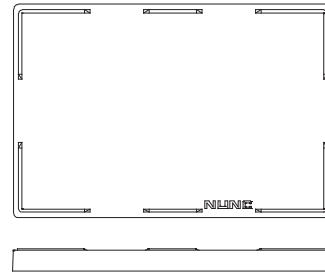

全てのNuncマイクロプレートに使用できるユニバーサルリッド、カットオフコーナーなし

【材質】 PS

製品番号	外寸(mm)L × W × H	カットオフコーナー位置	ウェルリング	エバポレーションバリア	カラー	滅菌	包装(個 × 包)	希望小売価格
スタンダードリッド Nunc 96ウェルマイクロプレート用								
263339*	127 × 85 × 7.9	長辺 両下	●	●	クリア	—	5 × 20	¥13,400
264122*	127 × 85 × 7.9	長辺 両下	●	●	クリア	●	1 × 50	¥11,600
264623	127 × 85 × 7.9	長辺 両下	●	●	クリア	●	20 × 3	¥11,400
スタンダードリッド Nunc 384ウェルマイクロプレート用								
264612	127 × 85 × 7.9	長辺 両下	—	●	クリア	—	9 × 20	¥25,200
264611	127 × 85 × 7.9	長辺 両下	—	●	クリア	●	1 × 60	¥11,700
264616	127 × 85 × 7.9	長辺 両下	—	●	クリア	●	20 × 9	¥55,800
ユニバーサルリッド 384/1536ウェルマイクロプレート用								
250003	127 × 85 × 8.34	—	—	—	クリア	—	20 × 3	¥12,200
250005	127 × 85 × 8.34	—	—	—	クリア	—	20 × 9	¥52,400
250002	127 × 85 × 8.34	—	—	—	クリア	●	20 × 3	¥13,300
ロープロファイルリッド 384/1536ウェルマイクロプレート用								
253623	127 × 85 × 4.6	—	—	●	クリア	—	25 × 4	¥32,600
253624	127 × 85 × 4.6	—	—	●	クリア	●	25 × 4	¥36,500

* Nunc 96ウェルオプティカルボトムプレートには使用できません

Thermo Scientific™ ABgene™ マイクロプレートリッド

未滅菌

- ABgene マイクロプレート用
- 無菌施設製造品

製品番号	材質	外寸(mm)L × W × H	カットオフコーナー位置	エバポレーションバリア	カラー	入数	希望小売価格
AB0751	PS	127 × 85 × 8.25	長辺 左下	●	クリア	50	¥11,900
AB0755	PP	125 × 84 × 9.25	長辺 左下	●	ナチュラル		¥11,900

Thermo Scientific™ ユニバーサルマイクロプレートリッド

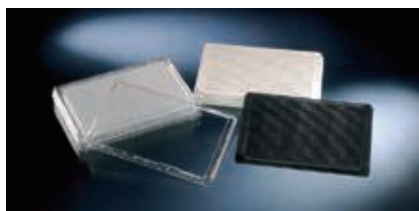

- Thermo Scientific™ MICROTITER™ プレートやThermo Scientific™ Immulon™ プレートなど全てのマイクロプレートに使用できるマイクロプレート用リッド

【材質】 PS

製品番号	外寸(mm)L × W × H	カットオフコーナー位置	ウェルリング	エバポレーションバリア	カラー	滅菌	包装(個 × 包)	希望小売価格
5500	127.8 × 85.5 × 6.1	—	—	—	クリア	●	50 × 2	¥23,400
5550	127.8 × 85.6 × 4.8	—	—	—	クリア	●	1 × 50	¥18,500

Thermo Scientific™ オートメーションフレンドリーマイクロプレートリッド



- Matrix™ マイクロプレート用リッド

【材質】 PS

製品番号	外寸(mm)L × W × H	カットオフコーナー位置	ウェルリング	エバポレーションバリア	カラー	滅菌	包装(個 × 包)	希望小売価格
4954	127.8 × 85.5 × 9.5	—	—	—	クリア	●	10 × 8	¥27,800
4955	127.8 × 85.5 × 9.5	—	—	—	黒	●	10 × 8	¥29,400

Thermo Scientific™ Nunc™ マイクロプレートストレージラック

棚の高さが調節可能 | プレート飛び出し防止付き | バーコードの読み取り可能



367002



367014

- 以下の収納が可能

<367002>

通常の花付き96ウェルマイクロプレート	10枚
ロープロファイル96ウェルマイクロプレート	18枚
1.0 mLディープウェルプレート	6枚
2.0 mLディープウェルプレート	5枚

<367014>

Nunc CryoBank 0.5 mL	19ラック
Nunc CryoBank 1.0 mL	13ラック

【材質】 アルミニウム

製品番号	カラー	棚数	重量(kg)	外寸(W × L × H mm)	入数	希望小売価格
367002	シルバー	9	0.8	135 × 95 × 235	1	¥16,000
367014	シルバー	13	1.9	150 × 104 × 740	1	¥61,900

シーリングテープ(接着タイプ)

サンプルの蒸発やコンタミネーションの防止に

滅菌済/未滅菌

製品番号	材質	接着剤	アプリケーション	色	滅菌	ピア サブ ル	DNase /RNase	使用温度	入数	希望小売価格
232698	アルミニウム	アクリル酸系	PCR、保存、 96ウェルプレート用	シルバー	-	●	●	-80~150 °C	100	¥23,500
232699	アルミニウム	アクリル酸系	PCR、保存、 384ウェルプレート用	シルバー	-	●	●	-80~150 °C	100	¥23,700
232701	ポリオレフィン	アクリル酸系	低自家蛍光、 DMSO耐性、顕微鏡	クリア	-	-	-	-70~100 °C	100	¥13,400
232702	ポリオレフィン	アクリル酸系	PCR、蛍光アッセイ、 顕微鏡	クリア	-	-	●	-70~100 °C	100	¥17,300
235306	ポリエチレン	シリコン系	ピアサブ、低自家蛍光	クリア	-	●	-	-40~90 °C	100	¥27,200
235307	ポリオレフィン	シリコン系	PCR、顕微鏡、低蛍光 (lowest)	クリア	-	-	-	-70~100 °C	100	¥29,200
236272	ポリエステル	アクリル酸系	不透明、発光アッセイ、 プレートの底用	白	-	-	-	-40~80 °C	50	¥6,400
236366PK	ポリエステル	アクリル系	細胞培養;滅菌アプ リケーション用	クリア	●	-	-	-70~100 °C	200	¥18,200
236370	ポリエステル	シリコン系	サンプル保護;各種アプ リケーションに使用可能	クリア	-	-	-	-70~100 °C	100	¥15,600
236703	ビニル	アクリル酸系	プレートの底・表面用、 光感受性サンプルの保護	黒	-	-	-	-40~80 °C	50	¥8,700
236707	ポリエステル	アクリル系	ロールタイプ;各種アプ リケーションに使用可能	クリア	-	-	●	-20~100 °C	1,000	¥72,700
241205	レーヨン	アクリル酸系	ガス透過性;細胞培養	白	●	●	-	-20~80 °C	50	¥10,400
249720	レーヨン	アクリル酸系	ガス透過性	白	-	-	●	-20~80 °C	50	¥10,300
276014	アルミニウム	シリコン系	各種アプリケーションに 使用可能;PCR、光感受 性サンプルの保護	シルバー	(-)	●	●	-80~120 °C	100	¥19,000
AB0580	PVDCコート ポリプロピレン	アクリル系	各種アプリケーションに 使用可能	クリア	-*	-	-	-40~80 °C	100	¥10,900
AB0718	ポリプロピレン	アクリル系	ガス透過性 好気性培養向け	クリア	-*	-	-	-20~80 °C	50	¥22,900

* クリーンルーム製造

Thermo Scientific™ Nunc™ メンブレンアプリーター



- 接着タイプのシーリングテープをムラなく効率的にシーリング

製品番号	入数	希望小売価格
250050	2	¥3,000

ヒートシール(熱溶着タイプ)

サンプルの蒸発やコンタミネーションの防止に

- マイクロプレート用のヒートシール
- 用途に応じて特性の異なるさまざまな種類を用意
- シートタイプとロールタイプの2種類

仕様

製品番号 シートタイプ (ALPS 30 / ALPS 50V用)	AB-0559	AB-0685	AB-0745	AB-1720	AB-0757	AB-1797*	AB-0812	
入数	100枚	100枚	100枚	100枚	100枚	1,000枚	100枚	
希望小売価格	¥24,900	¥35,200	¥24,900	¥27,000	¥24,900	¥122,600	¥24,900	
製品番号 ロールタイプ (ALPS 5000用)	AB-3559	—	AB-3739	AB-3720	AB-3738	AB-3797	AB-3799	
入数	370 m/ロール	—	610 m/ロール	610 m/ロール	610 m/ロール	610 m/ロール	370 m/ロール	
希望小売価格	¥276,500	—	¥459,500	¥464,100	¥459,500	¥464,100	¥273,800	
製品名	サーモシール	クリアシール ストロング	イーザー ピーリングシール	イーザー ピアシングシール 20 μm	イーザー ピアシングシール	クリアシール	クリアシール ダイヤモンド	
特長	<ul style="list-style-type: none"> • アルミ製 • 裏面にPPラミネート加工 • 優れた溶媒耐性 	<ul style="list-style-type: none"> • 透明ポリエステル製 • 裏面にPPラミネート加工 • 優れた光学透明性 • 強靭なシーリング性 	<ul style="list-style-type: none"> • アルミ製 • -200℃までの超低温保存可能 • 剥離後の再シール可能 	<ul style="list-style-type: none"> • 薄手のアルミ製 • ピアシングが容易 • 剥離困難 	<ul style="list-style-type: none"> • アルミ製 • 重ねてシーリング可能 	<ul style="list-style-type: none"> • 透明ポリマー製 • 優れた光学透明性 	<ul style="list-style-type: none"> • 透明ポリマー製 • 優れた光学透明性 	
アルミシール	●	—	●	●	●	—	—	
フィルムシール	—	●	—	—	—	●	●	
ピーリング(剥離)	○	—	◎	—	○	○	△	
ピアシング(貫通)	○	—	—	◎	○	○	—	
対応プレート材質(推奨)	PP	PP	PP, PE, COC	PP, PE	PP, PE	PP, PS, PE	PP, PS, PE, COC	
使用温度	-80~120℃	-80~120℃	-200~90℃	-80~80℃	-80~80℃	-80~80℃	-80~120℃	
主なアプリケーション	<ul style="list-style-type: none"> • サンプルの長期保存・輸送 • PCRなどの高温や温度上下が激しいアッセイ 	<ul style="list-style-type: none"> • 危険物質の保存・廃棄 • 蛍光および比色アッセイ 	<ul style="list-style-type: none"> • サンプルの長期超低温保存 	<ul style="list-style-type: none"> • サンプルの長期保存・輸送 • 自動化装置によるピアシング(貫通)でのサンプリング 	<ul style="list-style-type: none"> • PCR(スクリーダウン式リッド用) 	<ul style="list-style-type: none"> • PCR、リアルタイムPCR • 蛍光および比色アッセイ 	<ul style="list-style-type: none"> • PCR、リアルタイムPCR • 蛍光および比色アッセイ 	
シーリング コンディション (推奨)	時間	1.5~2.5秒	1.5~2.5秒	0.5~3.0秒	0.5~3.0秒	0.5~3.0秒	1.5秒	0.5~3.0秒
	温度	165~170℃	170℃	165~170℃	165~175℃	165~175℃	170℃	165~175℃

*製品番号AB-1797のみロールタイプ(切り取り線有り)の包装です。

Thermo Scientific™ ALPS™ 30 マニュアルプレートヒートシーラー

操作性に優れたコンパクトな手動プレートヒートシーラー



〈標準添付のアダプター3種〉
上段:96/384/スカートPCRプレート用
中段:96セミスカートPCR
スカートなしPCRプレート用
下段:ディープウェルプレート用

- 設置場所を取らず、持ち運びに便利な軽量かつコンパクトな設計
- さまざまなマイクロプレートやPCRプレートに使用可能
- 用途に応じてヒートシールを選択
- 3種類のアダプター標準添付

※ ヒートシールはP.219のマイクロプレート用ヒートシールをご覧ください。

仕様

機種	ALPS 30
設定温度	170 °C ±2 °C
概要	手動プレートヒートシーラー
使用環境湿度	20~80% (結露なきこと)
アダプター	PCRプレート用、ディープウェルプレート用 96ウェル/384ウェルスタンダードプレート用
寸法 (W × D × H mm)	220 × 250 × 230
重量	4 kg
電源	110~120 V±10%/220~230 V±10%、50/60 Hz
消費電力	350 W

本体

製品番号	製品名	希望小売価格
AB-0400	ALPS 30 マニュアルプレートヒートシーラー	¥432,600

3種類のアダプター各1個を標準添付

Thermo Scientific™ ALPS™ 50V セミオートマチックプレートヒートシーラー

温度・時間を設定可能な半自動プレートヒートシーラー



96ウェルPCRプレート用プレートキャリア
(製品番号AB-0563/1000)

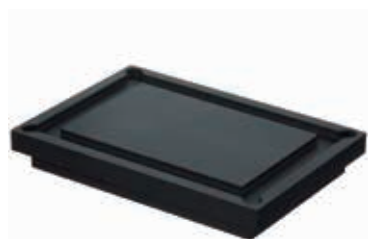

スタンダードマイクロプレート用プレートキャリア
(製品番号AB-0827)

- 優れたシーリングコントロール機能でシーリングの一貫性を確保
- タッチパネル搭載でシーリング温度や時間を簡単に設定可能
- シーリング終了を知らせるアラーム機能
- 設置場所を取らず、持ち運びに便利な軽量かつコンパクトな設計
- 用途に応じてヒートシールを選択可能
- 2種類のプレートキャリアを標準添付

※ ヒートシールはP.219のマイクロプレート用ヒートシールをご覧ください。

仕様

機種	ALPS 50V
設定温度	125~200 °C、1 °C間隔で設定可能
設定時間	1~9秒、0.5秒間隔で設定可能
概要	半自動プレートヒートシーラー
使用環境湿度	20~80% (結露なきこと)
プレートキャリア	96ウェルPCRプレート用 (製品番号AB-0563/1000) スタンダードマイクロプレート用 (製品番号AB-0827)
寸法(W × D × H mm)	220 × 321 × 425
重量	7.2 kg
電源	100~130 V / 220~240 V、50/60 Hz
消費電力	350 W

本体

製品番号	製品名	希望小売価格
AB-1443A	ALPS 50V 半自動プレートヒートシーラー	¥553,700

2種類のプレートキャリア各1個を標準添付 (製品番号AB-0563/1000、AB-0827)

オプション

製品番号	製品名	入数	希望小売価格
AB-0563/1000	プレートキャリア 96ウェルPCRプレート用	1	¥71,700
AB-0724	プレートキャリア 384ウェルPCRプレート用	1	¥54,700
AB-0827	プレートキャリア スタンダードマイクロプレート用	1	¥51,700
AB-1118	プレートキャリア ABgeneストレージプレートV底96ウェル (製品番号AB1058)用	1	¥51,700

Thermo Scientific™ ALPS™ 5000 オートマチックプレートヒートシーラー

オートメーションに対応可能な全自動プレートヒートシーラー



- ANSI/SBS規格準拠のマイクロプレートやPCRプレートなどを加熱と加圧でシーリング
- コンプレッサーが不要な静音設計
- 1分間に最大3枚シーリング可能(約20秒/枚)
- プレートの種類を自動検知(アダプター・パラメーター設定が不要)
- シーリングの長さを微調整可能
- 操作性に優れた大きな液晶タッチスクリーン
- 各社自動化システムへのインテグレーションが可能

※ ヒートシールはP.219のマイクロプレート用ヒートシールをご覧ください。

仕様

機種	ALPS 5000
設定温度	最高199 °C
概要	シール自動供給タイプの全自動プレートヒートシーラー
プレート高さ	8~46 mm
使用環境湿度	10~80%(結露なきこと)
寸法(W × D × H mm)	235 × 506 × 518
重量	25 kg
電源	110~240 V, 50/60 Hz
消費電力	400 W

本体

製品番号	製品名	希望小売価格
AB-5000	ALPS 5000 全自動プレートヒートシーラー	¥5,630,400

イムノアッセイプレート

表面処理

イムノアッセイの手法は極めて感度が高く、検出限界は10 fmolです。正確で再現性の高い確かな結果を得るためには、アッセイに最適な表面処理を選択することが不可欠です。Thermo Scientific™ブランドのプレートを選んでいただければ、ご希望のアッセイに適した製品が見つかります。イムノアッセイプレート技術の分野で長年業界をリードしている、当社の多様な表面処理、幅広いフォーマットのラインアップから最適な製品をお選びください。

プレートを選択するポイント

アッセイプレートの選択の際に考慮すべき点は、目的の生体分子に対して適切な表面処理、プレートの形状(ストリップまたはソリッド)、プレートの色(クリア、ブラック、ホホワイト)、ウェル容量、機器との互換性(ピンチバーまたはハイフランジ)です。

表面選択ガイドライン

受動的結合表面

疎水性

疎水性の表面は、主に脂質含有量の高い生体分子など疎水性分子の吸着に使用されます。

低親水性

低親水性の表面は、糖タンパク質、血清含有サンプル、およびリポ多糖などの生体分子を結合させるのに適しています。これらのプレートでは、血清含有サンプルの非特異的吸着が低減するため、S/Nが改善します。

親水性

IgG(イムノグロブリン)の結合に最適です。これらの表面は、サンドイッチ法などに適しています。さらに、親水/疎水特性を有する他の多数のタンパク質および生体分子の結合能も高いです。

高親水性

当社の製品の中では最も親水性が高く、多くの親水性タンパク質の結合能が高い表面です。ただし、この結合はpHの影響を強く受けます。

共有結合表面

共有結合表面への生体分子の結合は、ポリマー表面と生体分子の間で形成される共有結合に基づいています。これらの結合表面では、低分子量の生体分子や適切な官能基を有する中~高分子量の生体分子を固相化することが可能です。特定の官能基を介した結合のため生体分子の配向性もコントロールすることができます。

アフィニティー結合表面

アフィニティー結合は、標識生体分子とそのレセプターの特異的な結合に基づいています。プレート表面には固相化されたレセプターに対して、化学的カップリングや遺伝子操作によって標識された生体分子が結合します。

表面処理ガイド

結合様式	表面処理	特性	結合能	IgGに対する結合能力の基準 (CV%)	結合に適するサンプル例	コーティング条件
受動的結合表面						
疎水性	PolySorp™ (ポリソープ)	極性が弱く、疎水性の分子と親和性がある。	200~250 ng/cm ² IgG	—	リポプロテイン、脂質(エタノールなどに溶解)	エタノール、PBSなど
	Immulon™ 1 B (イムロン 1 B)	疎水性の化合物やタンパク質に対し、安定した中程度の結合能を示す。	200~250 ng/cm ² IgG	8.5%以内	疎水性化合物やタンパク質	—
	Microlite™ 1+ (マイクロライト 1+)	結合能は中程度で、広いダイナミックレンジ、高い反射性、低いクロストークが特徴。	—	8.5%以内	疎水性化合物やタンパク質	—
	Microfluor™ 1 (マイクロフルオロ 1)	低いバックグラウンドが特徴。	—	8.5%以内	疎水性化合物やタンパク質	—
	Universal Binding (UB) (ユニバーサルバインディング(UB))	疎水性の化合物やタンパク質に対し、安定した中程度の結合能を示す。	200~250 ng/cm ² IgG	—	疎水性化合物やタンパク質	—
低親水性	MediSorp™ (メディソープ)	マキシソープとポリソープの間的な結合力を持っている。	500~600 ng/cm ² IgG	5%以内	タンパク質、ポリペプチド、リポプロテイン	pH>pl (例:炭酸バッファー)
	Immulon™ 2 HB (イムロン 2 HB)	親水性のタンパク質や化合物に対する親和性がある。	350~450 ng/cm ² IgG	8.5%以内	親水性化合物やタンパク質	—
	Microlite™ 2+ (マイクロライト 2+)	結合能を高めた高結合プレート。	—	8.5%以内	親水性化合物やタンパク質	—
	Microfluor™ 2 (マイクロフルオロ 2)	結合能が高くバックグラウンドを低減。	—	8.5%以内	親水性化合物やタンパク質	—
親水性	MaxiSorp™ (マキシソープ)	親水性/疎水性ドメインの混在する分子に高い親和性がある。	600~650 ng/cm ² IgG	クリア:5%以内 ホワイト/ブラック:10%以内	IgG抗体、タンパク質、リポプロテイン、グリコプロテイン、ポリペプチド	pH>pl (例:炭酸バッファー)
	Immulon™ 4 HBX (イムロン 4 HBX)	特に高いタンパク質吸着を示す。	600~650 ng/cm ² IgG	5.5%以内	親水性化合物やタンパク質	—
	Enhanced Binding (EB) (エンハンストバインディング(EB))	親水性のタンパク質や化合物に対する親和性がある。	600~650 ng/cm ² IgG	5%以内	親水性化合物やタンパク質	—
高親水性	MultiSorp™ (マルチソープ)	非常に高い親水性を持っている。	<約650 ng/cm ² IgG)	—	グリカン、ポリサッカライド	PBSなど(中性)
共有結合表面						
共有結合	Immobilizer™ Amino (イモビライザーアミノ)	スパーサーの先に求電子性の官能基が結合しているため、標的分子の求核性の官能基が反応して共有結合する。	—	クリア:5%以内 ホワイト/ブラック:10%以内	タンパク質、ポリペプチド、抗体、酵素、アミノ基を導入した核酸	10 mM PBS (pH 7.5) 100 mM 炭酸バッファー (pH 9.6) 100 mM PBS (pH 8.0)
共有結合	CovaLink™ (コバリンク NH)	二級アミン(NH)で修飾した表面を持つ。	—	10%以内 (ペプチド)	ペプチド、カルボヒドレート、オリゴヌクレオチド	カルボジイミド、グルタルアルデヒド
アフィニティー結合表面						
ストレプトアビジン-ビオチン	Immobilizer Streptavidin (イモビライザー-ストレプトアビジン)	スパーサーの先にストレプトアビジンが結合しており、ビオチン化した分子と結合する。	20 pmol/ウェル	クリア:10%以内 ホワイト/ブラック:7.5%以内	ビオチン化分子	ビオチン化

結合能力は、分子の大きさや形により異なります。

イムノアッセイ用表面処理

受動的結合表面

PolySorp (ポリソープ):疎水性

通常、脂質生体分子などの疎水性分子の吸着に使用されます。ウイルス抗原を含む非タンパク質抗原にも適しています。

MediSorp (メディソープ):低親水性

糖タンパク質、血清やリポポリサッカライドなどの多様な生体分子との結合能を高めています。このプレートを使用することによってサンプルの非特異的吸着は軽減され、その結果、S/Nが改善され、感度レベルが高くなります。

MaxiSorp (マキシソープ):親水性

極性基または親水性基を持つ分子に対して高い親和性があります。抗体の他、球状タンパク質に対して強い結合能があるため、サンドイッチ法に適しています。親水性/疎水性の性状を持つ多くのタンパク質や生体分子の結合を増加させます。

MultiSorp (マルチソープ):高親水性

当社の製品の中で最も親水性の高いプレートで、多くの親水性タンパク質が高い親和性によって結合します。ただし、結合はpHの影響を強く受けます。

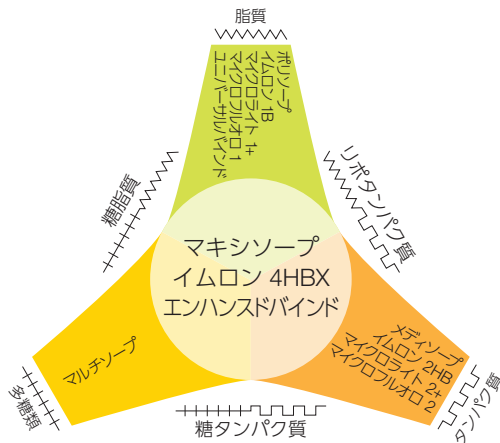

受動的結合用表面

さまざまな修飾表面に結合可能な生体高分子の種類を示したものです。例えば、脂質を結合する場合は、疎水性表面のポリソープが最も適しています。固相化する生体分子の物理化学的特性に合わせて、安定した結合に適した表面を選択できます。この図に示されているように、マキシソープは結合できる分子の範囲が最も広いので、対応アプリケーションの範囲が最も広がっています。

共有結合表面

CovaLink (コバリンク)

CovaLink表面は、カルボキシル基またはリン酸基を有する分子を結合できるようにデザインされています。このためペプチド、ハプテンおよびDNAを結合することができます。表面には抗原の抗体へのアクセスを容易にするためにスペーサーが設けられており、全体的な表面反応性が向上しています。

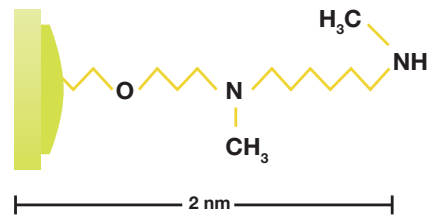

CovaLink NH表面の化学的および物理的構造の模式図

NH基は、特許を取得した方法を用いてポリスチレン表面に固定されたスペーサーアームにより、表面から約2 nm離れた位置にあります。

Immobilizer Amino (イモビライザーアミノ)

Immobilizer Amino表面は、その求電子核と生体分子のアミノ酸またはSH基の間で安定した共有結合を形成します。本表面では、独自のスペーサー構造により非特異的結合が極めて低くなっているため、アッセイ感度が向上します。カップリング反応を必要としないため、時間のかかるブロッキングステップを排除することでアッセイを簡略化させることができます。

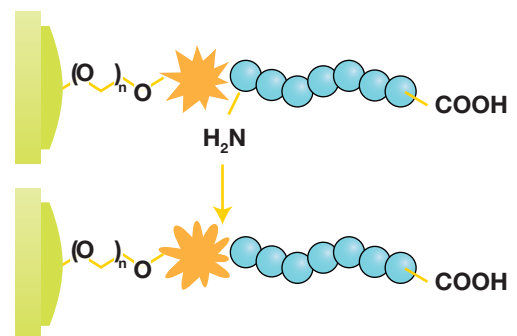

イモビライザーアミノプレートへのペプチドの共有カップリング

短時間のインキュベーションステップで、ペプチドが求電子基に結合します。

アフィニティー結合表面

Immobilizer Streptavidin

(イモビライザーstreptavidin)

streptavidinが、spacer armを介して表面に共有結合しています。非特異的結合を最小限に抑えるための修飾も施されているために、高いS/Nが得られ感度が向上します。

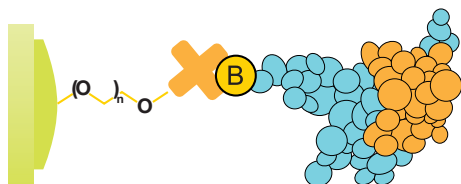

ビオチン化タンパク質と共有結合によって結合したstreptavidinとのカップリング

あらかじめ洗浄した後、ビオチン化標的分子を適切なバッファーに加えるだけです。短時間のインキュベーションステップで、ビオチン化分子がstreptavidin分子と結合します。

表面処理	特性
MaxiSorp (マキシソープ)	クリアウェルの場合、IgG結合のCV値は5%以下 黒色・白色ウェルの場合、IgG結合のCV値は10%以下
MediSorp (メディソープ)	IgG結合のCV値は5%以下
Immobilizer Amino (イモビライザーアミノ)	クリアウェルの場合、ペプチド結合アッセイのCV値は5%以下 黒色・白色ウェルの場合、ペプチド結合アッセイのCV値は10%以下
Immobilizer Streptavidin (イモビライザーstreptavidin)	クリアウェルの場合、ビオチン結合アッセイのCV値は5%以下 黒色・白色ウェルの場合、ビオチン結合アッセイのCV値は10%以下
CovaLink (コバリンク NH)	ペプチド結合アッセイのCV値は10%以下
Immulon 1 B (イムロン 1 B) Immulon 2 HB (イムロン 2 HB) Microlite 1+ (マイクロライト 1+) Microlite 2+ (マイクロライト 2+) Microfluor 1 (マイクロフルオロ 1) Microfluor 2 (マイクロフルオロ 2)	IgG結合のCV値は8.5%以下
Immulon 4 HBX (イムロン 4 HBX)	IgG結合のCV値は5.5%以下
Enhanced Binding (EB) (エンハンスドバインディング (EB))	IgG結合のCV値は5%以下

ウェル形状

			
F底 (平底)	U底 (丸底)	C底 (平底+カーブエッジ)	C底 (スターウェル)
400 µL/ウェル	300 µL/ウェル	350 µL/ウェル	330 µL/ウェル
光学的測定に最適	高い洗浄効果	光学測定と洗浄効果を両立	固相化の面積を最大42%アップ

イムノプレート&チューブ形状図表

製品	液量 (μL)	反応面積 (mm ²)	液高 (mm)	面積 / 容積比 (cm ² / cm ³)
C8 ブレークアパートモジュール				
	250	190	8.5	7.6
	200	159	6.9	7.9
	175	143	6.1	8.2
	150	127	5.2	8.5
	125	110	4.4	8.8
	100	94	3.5	9.4
	75	78	2.7	10.4
	50	61	1.8	12.2
U8 ロックウェルモジュール				
	250	178	8.6	7.1
	200	147	7.1	5.9
	175	132	6.3	7.5
	150	116	5.6	7.7
	125	101	4.8	8.0
	100	85	4.0	8.5
	75	69	3.2	9.2
	50	53	2.5	10.7
C8 ロックウェルモジュール				
	250	188	7.9	7.5
	200	157	6.4	7.8
	175	141	5.6	8.1
	150	126	4.8	8.4
	125	110	4.0	8.8
	100	94	3.2	9.4
	75	78	2.4	10.4
	50	62	1.6	12.5
C8 ロックウェルスターウェルモジュール				
	250	244	8.4	9.8
	200	213	6.9	10.7
	175	196	6.2	11.2
	150	177	5.4	11.8
	125	156	4.5	12.5
	100	132	3.7	13.2
	75	105	2.8	14.0
	50	75	1.9	15.1
C8 スターウェルモジュール				
	250	230	7.7	9.0
	200	198	6.3	9.9
	175	193	5.7	11.0
	150	166	4.9	11.0
	125	146	4.2	11.7
	100	125	3.4	12.5
	75	100	2.6	13.3
	50	72	1.8	14.4

製品	液量 (μL)	反応面積 (mm ²)	液高 (mm)	面積/容積比 (cm ² /cm ³)
----	---------	-------------------------	---------	--

C8、C12マイクロウェルモジュール

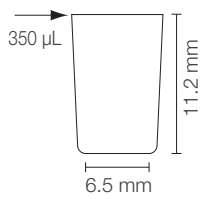

250	185	8.3	7.4
200	154	6.7	7.7
150	122	5.1	8.1
125	106	4.3	8.5
100	90	3.5	9.0
75	73	2.7	9.7
50	56	1.8	11.2

F96、F16、F8 マイクロウェルプレート&モジュール

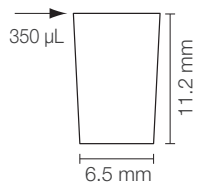

250	184	7.3	7.4
200	154	5.9	7.7
150	124	4.5	8.3
125	109	3.8	8.7
100	94	3.0	9.4
75	79	2.3	10.5
50	63	1.5	12.6

384 ウェルプレート

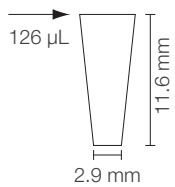

110	144	10.5	13.1
100	133	9.7	13.2
80	110	8.0	13.7
60	86	6.3	14.3
40	61	4.4	15.3
20	36	2.3	17.6
10	32	1.2	21.9

イムノチューブ 70 × 11



1,500	760	27.0	5.1
1,000	520	18.4	5.2
750	400	14.0	5.3
500	280	9.5	5.4
300	160	6.1	5.5
250	140	5.6	5.6

ヌクレオリンクモジュール

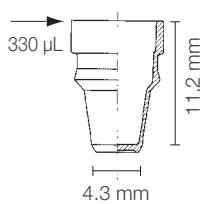

330	234	11.2	7.1
200	159	8.1	7.9
100	96	5.2	9.6
50	57	2.4	11.4
25	37	1.6	14.8

イムノスティック

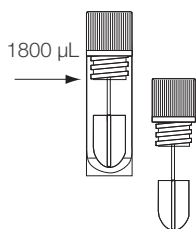

1,000	520	8.5(0.7)	5.2
500	335	10.5(0.7)	6.7
250	176	6.2(0.7)	7.0

Thermo Scientific™ Nunc™ イムノプレート

SBS規格に準拠



未滅菌

- 一体成型タイプの96穴プレート

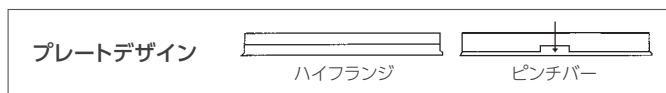

【材質】 本体:PS

製品番号	ウェル形状・数	表面処理	プレートデザイン	1ウェルの最大容量 (μL)	1ウェルの使用容量 (μL)	1ウェルの総表面積 (cm ²)	外寸 (mm)	包装 (個 × 包)	希望小売価格
439454*	F96		ピンチバー	400	350	2.7	128 × 86	5 × 12	¥36,400
456537*	F96		ハイフランジ	400	350	2.7		10 × 18	¥112,100
460984*	F96		ハイフランジ	400	350	2.7		10 × 18	¥138,700
442404	F96	マキシソープ	ピンチバー	400	350	2.7		5 × 12	¥29,800
430341	C96		ピンチバー	350	250	2.5		5 × 12	¥30,400
446612*	C96		ピンチバー	350	250	2.5		5 × 12	¥36,400
449824	U96		ハイフランジ	300	250	2.0		5 × 12	¥29,800

* Certificate付き
製品番号460984はバーコード付き

【材質】 本体:PS

製品番号	ウェル形状・数	表面処理	プレートデザイン	1ウェルの最大容量 (μL)	1ウェルの使用容量 (μL)	1ウェルの総表面積 (cm ²)	外寸 (mm)	包装 (個 × 包)	希望小売価格
475094	F96		ピンチバー	400	350	2.7	128 × 86	5 × 12	¥29,800
456529	F96	ポリソープ	ハイフランジ	400	350	2.7		10 × 18	¥89,300
446140	C96		ピンチバー	350	250	2.5		5 × 12	¥29,800
475434	U96		ハイフランジ	300	250	2.0		5 × 12	¥29,800

【材質】 本体:PS

製品番号	ウェル形状・数	表面処理	プレートデザイン	1ウェルの最大容量 (μL)	1ウェルの使用容量 (μL)	1ウェルの総表面積 (cm ²)	外寸 (mm)	包装 (個 × 包)	希望小売価格
467320*	F96	メディソープ	ハイフランジ	400	350	2.7	128 × 86	5 × 12	¥29,800
467340		マルチソープ	ハイフランジ	400	350	2.7			¥29,800

*Certificate付き

Thermo Scientific™ Nunc™ イムノモジュール／フレーム

表面処理は2種類から選択(マキシソープ、ポリソープ)



未滅菌

- 8連または16連のストリップ
- 別売りのフレームと合わせて使用

モジュール

【材質】モジュール:PS

製品番号	ウェル形状・数	表面処理	1ウェルの最大容量 (μ L)	1ウェルの使用容量 (μ L)	1ウェルの総表面積 (cm^2)	包装 (個×包)	希望小売価格
469922	F16	ポリソープ	400	350	2.7	80×4	¥42,400
469957	F8	ポリソープ	400	350	2.7	160×4	¥70,400
469264*	U16	マキシソープ	300	250	2.0	80×4	¥42,400
469914*	F16	マキシソープ	400	350	2.7	80×4	¥42,400
469949*	F8	マキシソープ	400	350	2.7	160×4	¥70,400

* Certificate付き

使用時には別途下記フレーム(製品番号460348)が必要です。

フレーム

【材質】フレーム:PE

製品番号	製品名	包装(個×包)	希望小売価格
460348	イムノモジュール用フレーム	5×12	¥14,600

モジュール用キャップ

【材質】LDPE

製品番号	製品名	滅菌	包装(個×包)	希望小売価格
430805	8ウェルストリップキャップ	●	12×10	¥23,100

Thermo Scientific™ Nunc™ イムノモジュールプレート

SBS規格に準拠



未滅菌

- スターウェルは固相化面積を最大42%アップし、高シグナルが期待
- モジュールとフレームがセット

モジュールプレート(フレーム付き)

【材質】モジュール:PS/フレーム:PE

製品番号	ウェル形状・数	表面処理	1ウェルの最大容量 (μL)	1ウェルの使用容量 (μL)	1ウェルの総表面積 (cm ²)	包装 (個 × 包)	希望小売価格
467679	F16	ポリソープ	400	350	2.7	10 × 6	¥57,200
473717	C12		350	250	2.5		¥66,100
469078	F8		400	350	2.7		¥75,900
444865	C8		350	250	2.5		¥75,900
475086	U8		300	250	2.0		¥75,900

【材質】モジュール:PS/フレーム:PE

製品番号	ウェル形状・数	表面処理	1ウェルの最大容量 (μL)	1ウェルの使用容量 (μL)	1ウェルの総表面積 (cm ²)	包装 (個 × 包)	希望小売価格
467466	F16	マキシソープ	400	350	2.7	10 × 6	¥55,500
473709	C12		350	250	2.5		¥66,100
468667	F8		400	350	2.7		¥75,900
445101	C8		350	250	2.5		¥75,900
475078	U8		300	250	2.0		¥75,900
441653	C8スターウェル		330	250	3.0		¥89,300

全てCertificate付き

【材質】モジュール:PS/フレーム:PE

製品番号	ウェル形状・数	表面処理	1ウェルの最大容量 (μL)	1ウェルの使用容量 (μL)	1ウェルの総表面積 (cm ²)	包装 (個 × 包)	希望小売価格
467120*	F8	メディソープ	400	350	2.7	10 × 6	¥75,900
467140	F8	マルチソープ	400	350	2.7	10 × 6	¥75,900

* Certificate付き

Thermo Scientific™ Nunc™ イムノロックウェルモジュールプレート

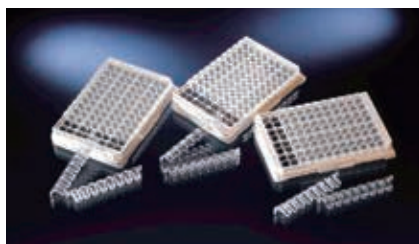

未滅菌

- モジュールを1ウェルまで分割することが可能
- 各ウェルは一定の高さでフレームに固定され、正確な測定が可能
- ストリップやシングルウェルの脱着は器具不要
- フレームはウェル識別に便利な表記付き

モジュールプレート(フレーム付き)

【材質】モジュール:PS/フレーム:ABS(アクリルニトリル-ブタジエン-スチレン)

製品番号	ウェル形状・数	表面処理	1ウェルの最大容量(μL)	1ウェルの使用容量(μL)	1ウェルの総表面積(cm ²)	外寸(mm)	包装(個×包)	希望小売価格
モジュール クリア								
446442	C8	ポリソープ	350	250	2.5	128 × 86	10 × 6	¥130,100
446469*	C8	マキシソープ	350	250	2.5	128 × 86		¥130,100
446639*	U8	マキシソープ	320	250	2.0	128 × 86		¥130,100
448526*	C8スターウェル	マキシソープ	330	200	3.1	128 × 86		¥132,800
446470*	C8	メディソープ	350	250	2.5	128 × 86		¥130,100
446490	C8	マルチソープ	350	250	2.5	128 × 86		¥130,100
モジュール ブラック								
446471*	C8	マキシソープ	350	250	2.5	128 × 86	10 × 6	¥148,600
446473	C8	ポリソープ	350	250	2.5	128 × 86		¥146,800
モジュール ホワイト								
463200	C8	ポリソープ	350	250	2.5	128 × 86	10 × 6	¥140,600
463201*	C8	マキシソープ	350	250	2.5	128 × 86		¥147,800

* Certificate付き

フレーム

【材質】ABS(アクリルニトリル-ブタジエン-スチレン)

製品番号	製品名	外寸(mm)	包装(個×包)	希望小売価格
465404	ロックウェルモジュール用フレーム	128 × 86	10 × 6	¥20,400

Thermo Scientific™ Nunc™ イムノブレイクアパートモジュールプレート

表面処理は2種類(マキシソープ、ポリソープ)

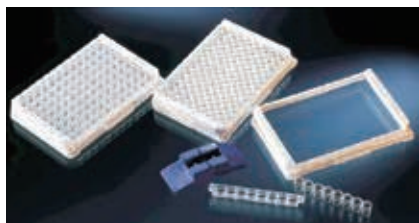

未滅菌

- モジュールを1ウェルごとに分割可能
- 8ウェルからなる分割可能なストリップと、それを支えるキャリア12個がフレームに付属
- 60個購入につきプッシュアウトツール2個同梱
- フレームはウェル識別に便利な表記付き



ストリップを取り外す
プッシュアウトツール

分割できるモジュール

モジュールプレート(フレーム付き)

【材質】モジュール:PS/フレーム:PE

製品番号	ウェル形状・数	表面処理	1ウェルの 最大容量(μL)	1ウェルの 使用容量(μL)	1ウェルの 総表面積(cm ²)	外寸 (mm)	包装 (個×包)	希望小売価格
473539	C8	ポリソープ	350	250	2.5	128×86	10×6	¥144,000
473768*	C8	マキシソープ	350	250	2.5	128×86	10×6	¥144,000

* Certificate付き

フレーム

【材質】フレーム:PE

製品番号	製品名	包装(個×包)	希望小売価格
431615	ブレイクアパートモジュール用フレーム	5×12	¥16,000

Thermo Scientific™ Nunc™ FluoroNunc™ / LumiNunc™ モジュールプレート

蛍光／発光イムノアッセイに適したデザイン | 表面処理は2種類(マキシソープ、ポリソープ)



未滅菌

- ホワイト**
- 高い反射性
 - 自家蛍光／発光を抑える
 - 落射蛍光顕微鏡に適している
- ブラック**
- 蛍光分析でのバックグラウンドを低く抑える
 - クロストークを抑える
- クリア**
- 時間分解蛍光測定専用

モジュールプレート(フレーム付き)

【材質】モジュール:PS／フレーム:PE

製品番号	ウェル形状・数	カラー	表面処理	1ウェルの最大容量(μL)	1ウェルの使用容量(μL)	1ウェルの総表面積(cm ²)	外寸(mm)	包装(個×包)	希望小売価格
475523	F16	ブラック	ポリソープ	400	350	2.7	128×86		¥60,800
437702	C8	ホワイト	ポリソープ	350	250	2.5	128×86		¥84,600
475515*1	F16	ブラック	マキシソープ	400	350	2.7	128×86	10×6	¥60,800
437915*1	C12	クリア	マキシソープ	350	250	2.5	128×86		¥73,500
437591*1	C8	ホワイト	マキシソープ	350	250	2.5	128×86		¥84,600

*1 Certificate付き

Thermo Scientific™ Nunc™ FluoroNunc™ / LumiNunc™ プレート

発光／蛍光分析用に適したデザイン | 高い反射性 | 自家蛍光／発光を抑制

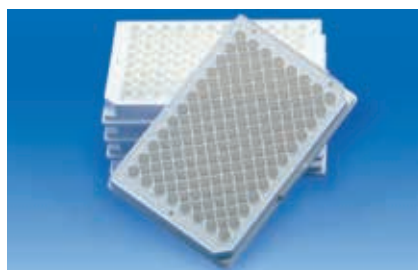

未滅菌

- ホワイト**
- 高い反射性
 - 自家蛍光／発光を抑える
 - 落射蛍光顕微鏡に適している
- ブラック**
- 蛍光分析でのバックグラウンドを低く抑える
 - クロストークを抑える

【材質】 本体:PS

製品番号	ウェル形状・数	カラー	表面処理	1ウェルの最大容量 (μL)	1ウェルの使用容量 (μL)	1ウェルの総表面積 (cm ²)	外寸 (mm)	包装 (個 × 包)	希望小売価格
436111	F96	ホワイト	ポリソープ	400	350	2.7	128 × 86	10 × 8	¥44,100
436110*1	F96	ホワイト	マキシソープ	400	350	2.7		10 × 8	¥53,800
437796*1	C96	ホワイト	マキシソープ	350	250	2.5		5 × 12	¥40,300
437112	F96	ブラック	ポリソープ	400	350	2.7		10 × 8	¥42,400
437111*1	F96	ブラック	マキシソープ	400	350	2.7		10 × 8	¥53,800

*1 Certificate付き

Thermo Scientific™ Nunc™ イムノ384ウェルプレート

抗体やタンパク質の吸着に適したマキシソープ表面処理



未滅菌

- クリア**
- 吸光分析やサンプル保存用
- ホワイト**
- 高い反射性
- ブラック**
- 蛍光分析でのバックグラウンドを低く抑える
 - クロストークを抑える

ウェル形状

角を丸くしたウェルデザインが毛細管現象を抑えるとともに、クロスコンタミネーションも防止

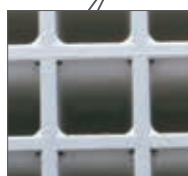

【材質】 本体:PS

製品番号	カラー	表面処理	1ウェルの使用容量 (μL)	外寸 (mm)	包装 (個 × 包)	希望小売価格
464718	クリア	マキシソープ	10~100	128 × 86	10 × 3	¥28,900
460372	ホワイト	マキシソープ	10~100	128 × 86		¥31,400
460518	ブラック	マキシソープ	10~100	128 × 86		¥31,400

Thermo Scientific™ Nunc™ CovaLink™ (コバリンクNH) NHモジュールプレート

カルボジイミド処理:カルボキシル基、5'末端リン酸基と特異的に結合 | グルタルアルデヒド処理:アミノ基と結合

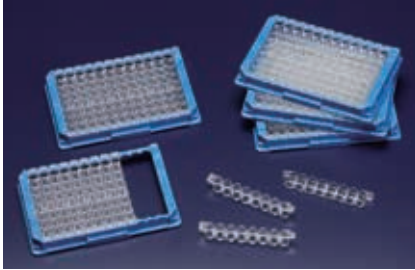

未滅菌

- 架橋剤を用いることにより、化合物の共有結合が可能
- 非特異的結合を最小限に抑制

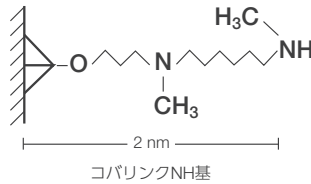

コバリンク表面の模式図

ポリスチレン表面から2 nmのスペーサーを介してNH基が存在し、EDCなどの架橋剤を用いることによりターゲット分子を共有結合
官能基の密度は約 $10^{14}/\text{cm}^2$

【材質】モジュール:PS/フレーム:PE

製品番号	ウェル形状・数	カラー (モジュール部)	表面処理	1ウェルの 最大容量(μL)	1ウェルの 使用容量(μL)	1ウェルの 総表面積(cm ²)	外寸 (mm)	包装 (個×包)	希望小売価格
478042	F8	クリア	NH	400	100	2.7	128×86	5×6	¥72,100

Thermo Scientific™ Nunc™ Immobilizer™ Amino (イモビライザーアミノ)プレート

ペプチド・タンパク質・酵素・抗体などの共有結合が可能 | 前処理なしでアミノ基、チオール基と共有結合が可能



未滅菌

- S/Nが大きいので、測定値のバラつきが少ない
- 室温で長期保存が可能(有効期限は製造後2年間)
- 発光・蛍光測定用にはホワイトおよびブラックプレート

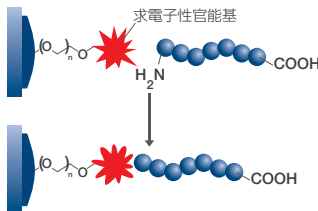

【材質】本体:PS/フレーム:PE・ABS(アクリルニトリル-ブタジエン-スチレン)

製品番号	ウェル形状・数	カラー	1ウェルの最大容量(μL)	1ウェルのカップリング容量(μL)	包装(個×包)	希望小売価格
436006	F96	クリア	400	100		¥92,400
436007	F96	ホワイト	400	100		¥123,000
436008*	F96	ブラック	400	100	5×6	¥123,000
436013	F8×12	クリア	400	100		¥101,800
436023	C8×12ロックウェル	クリア	350	100		¥104,900

* 最低受注数量10ケース

Thermo Scientific™ Nunc™ Immobilizer™ Streptavidin (イモビライザーstreptavidin)プレート

ビオチン化したDNAやペプチド、タンパク質の固相化 | ストレプトアビジンはスペーサーを介して共有結合



未滅菌

- 従来の固相方法では困難であった微量なリガンドの固相化も可能
- 優れた結合能力 (例:F96クリアで20 pmol/well*)
- S/Nが大きいので、測定値のバラつきが少ない
- 室温で長期保存が可能
- 発光・蛍光用にホワイトおよびブラックプレートも

* 結合能力は分子の大きさや形により異なる

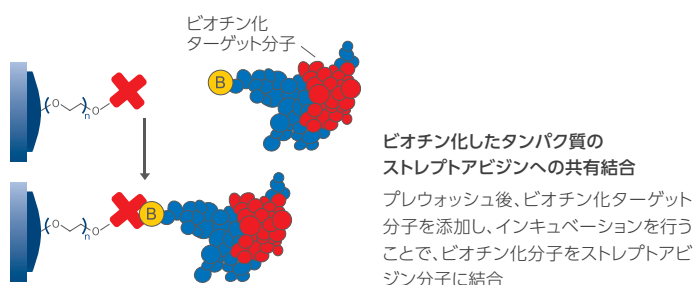

【材質】 本体:PS / フレーム:PE・ABS (アクリルニトリル-ブタジエン-スチレン)

製品番号	ウェル形状・数	カラー	1ウェルの最大容量 (μL)	1ウェルのカップリング容量 (μL)	包装 (個 × 包)	希望小売価格
436014	F96	クリア	400	100	1 × 15	¥68,200
436015	F96	ホワイト	400	100		¥81,500
436016	F96	ブラック	400	100		¥81,500
436020	F8 × 12	クリア	400	100		¥93,400
436022	C8 × 12ロックウェル	クリア	350	100		¥93,400
436017	F384	クリア	120	50		¥118,700

Thermo Scientific™ 96ウェル MICROTITER™ Immulon™ プレート

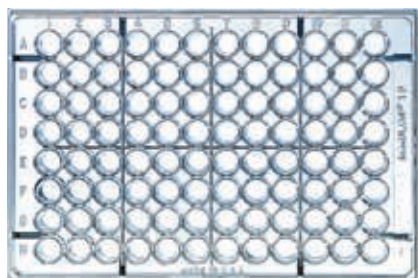

未滅菌

Immulon 1 B (イムロン 1 B)

- 疎水性タンパク質や複合体に中程度の結合 (中結合)

Immulon 2 HB (イムロン 2 HB)

- 疎水性タンパク質や複合体に対して、強度の結合 (高結合)

Immulon 4 HBX (イムロン 4 HBX)

- 材質と表面処理により特に高い結合能を持つ
- ウェル間のCV値を保証

【材質】 本体:PS

製品番号	ウェル形状・数	表面処理	カラー	1ウェルの最大容量 (μL)	1ウェルの総表面積 (cm ²)	外寸 (mm)	包装 (個 × 包)	希望小売価格
3355	F96	イムロン1B	クリア	330	2.4	128 × 86		¥23,200
3555TS	U96	イムロン1B	クリア	280	1.9	128 × 86		¥22,800
3455	F96	イムロン2HB	クリア	330	2.4	128 × 86	10 × 5	¥26,500
3655TS	U96	イムロン2HB	クリア	280	1.9	128 × 86		¥26,000
3855	F96	イムロン4HBX	クリア	330	2.4	128 × 86		¥29,500

Thermo Scientific™ 96ウェル MICROTITER™ クリニプレート



未滅菌

- ユニバーサルバインドは、疎水性化合物やタンパク質と中程度の結合
- エンハンスドバインドは、高結合表面で親水性タンパク質に対する結合親和性を向上

- ホワイト** • 発光分析に適している。クロストークとバックグラウンドを低く抑える
- ブラック** • 自家蛍光を抑える

【材質】 本体:PS

製品番号	ウェル形状・数	表面処理	カラー	1ウェルの最大容量 (μL)	1ウェルの総表面積 (cm ²)	外寸 (mm)	包装 (個 × 包)	希望小売価格
9502227	F96	ユニバーサルバインド	クリア	450	3.2	128 × 86	25 × 2	¥22,900
95029330		エンハンスドバインド	クリア	450	3.2	128 × 86		¥37,000
9502887		ユニバーサルバインド	ホワイト	450	3.2	128 × 86		¥35,100
9502867		ユニバーサルバインド	ブラック	450	3.2	128 × 86		¥35,100

Thermo Scientific™ 96ウェル Microfluor™ プレート

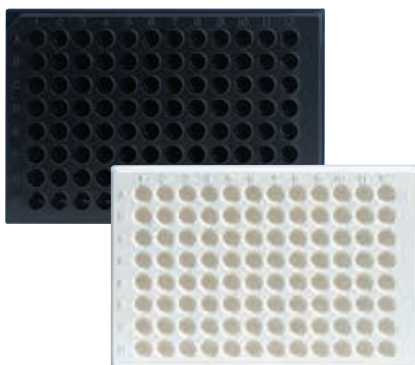

未滅菌

Microfluor 1 (マイクロフルオロ 1) ホワイト

- 中結合 – シグナル反射率が高く、蛍光バックグラウンドが低い

Microfluor 2 (マイクロフルオロ 2) ホワイト

- 高結合 – 紫外線領域における蛍光アッセイの蛍光バックグラウンドを低減

Microfluor 1 (マイクロフルオロ 1) ブラック

- 高いシグナル反射率と低バックグラウンド

Microfluor 2 (マイクロフルオロ 2) ブラック

- 高い結合能と低バックグラウンド

【材質】 本体:PS

製品番号	ウェル形状・数	表面処理	カラー	1ウェルの最大容量 (μL)	1ウェルの総表面積 (cm ²)	外寸 (mm)	包装	希望小売価格
7605	F96	マイクロフルオロ 1	ブラック	330	2.4	128 × 86	10 × 5	¥27,600
7805		マイクロフルオロ 2	ブラック	330	2.4	128 × 86		¥42,100
7705		マイクロフルオロ 1	ホワイト	330	2.4	128 × 86		¥28,100
7905		マイクロフルオロ 2	ホワイト	330	2.4	128 × 86		¥42,100

Thermo Scientific™ 96ウェル Microlite™ プレート

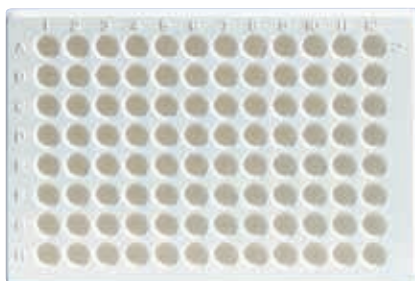

未滅菌

- ホワイトプレートは、遮光性が高く、クロストークを抑え、反射率を高める

Microlite 1+ (マイクロライト 1+)

- 微弱な発光検出のために高反射率と低クロストークにより微弱な発光検出が可能な中結合

Microlite 2+ (マイクロライト 2+)

- 微弱な発光検出のために高反射率と低クロストークにより微弱な発光検出が可能な高結合

【材質】 本体:PS

製品番号	ウェル形状・数	表面処理	カラー	1ウェルの最大容量 (μL)	1ウェルの総表面積 (cm ²)	外寸 (mm)	包装	希望小売価格
7571	F96	マイクロライト 1+	ホワイト	330	2.4	128 × 86	10 × 5	¥28,800
7572		マイクロライト 2+	ホワイト	330	2.4	128 × 86		¥43,100

Thermo Scientific™ Immulon™ モジュールプレート

フレームにモジュールをセットしてカスタマイズ可能

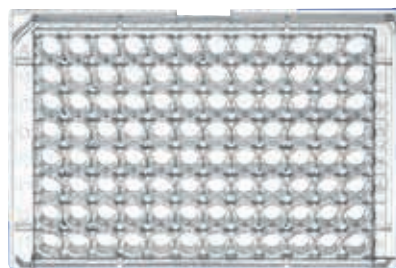

未滅菌



- 中結合 (100~200 ng/cm² IgG)
Immulon 1 B (イムロン 1 B) 疎水性タンパク質を結合
- 高結合 (400~500 ng/cm² IgG)
Immulon 2 HB (イムロン 2 HB) / Immulon 4 HBX (イムロン 4 HBX) 親水性タンパク質を結合
- 発光反応には Microlite 1+ (マイクロライト 1+) と Microlite 2+ (マイクロライト 2+)
- Microlite 2+ (マイクロライト 2+) は高結合

【材質】 本体:PS

製品番号	ウェル形状・数	表面処理	カラー	1ウェルの最大容量 (μL)	1ウェルの総表面積 (cm ²)	包装	希望小売価格
6301TS1	F12	イムロン1B	クリア	380	2.4	320	¥41,300
6302	F12	イムロン2HB	クリア	380	2.4	320	¥41,500
6404TS	F12	イムロン4HBX	クリア	380	2.4	320	¥47,100
7566	F12	マイクロライト 1+	ホワイ	380	2.6	320	¥37,500
7567	F12	マイクロライト2+	ホワイ	380	2.6	320	¥43,100
フレーム							
6604	-	-	-	-	-	10	¥7,700

F12モジュールはF8に分割可能

Thermo Scientific™ Immulon™ ブレーカブル モジュールプレート

シングルウェルに分割可能 | モジュールは2種類:8ウェル、12ウェル



未滅菌

- ウェル番号を各モジュールに記載

【材質】 本体:PS

製品番号	ウェル形状・数	表面処理	カラー	スタイル	1ウェルの最大容量 (μL)	1ウェルの総表面積 (cm ²)	包装 (個 × 包)	希望小売価格
6310	F12	イムロン1B			350	2.6	100	¥115,000
6309	F12	イムロン2HB			350	2.6	100	¥125,400
6405	F12	イムロン4HBX	クリア	ブレーカブル	350	2.6	100	¥146,600
95029390	F8	ユニバーサルバインド			400	2.8	25 × 2	¥68,200
95029180	F8	エンハンスドバインド			400	2.8	25 × 2	¥82,800

Thermo Scientific™ MICROTITER™ モジュールプレート

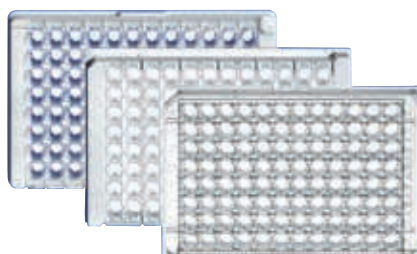

未滅菌

- ウェル番号を各モジュールに記載

【材質】 本体:PS

製品番号	ウェル形状・数	表面処理	カラー	1ウェルの最大容量 (μL)	1ウェルの総表面積 (cm ²)	ストリップ	包装 (個 × 包)	希望小売価格
95029100	F8	エンハンスドバインド	クリア	330	2.8	1 × 8	25 × 2	¥56,300

イムノプレート用アクセサリー

滅菌済/未滅菌

プレート用リッド

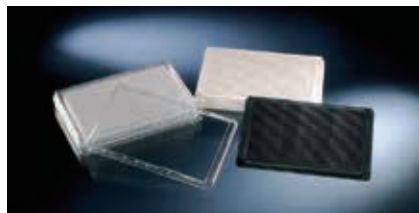

5500 / 5550

- MICROTITERプレートやImmulonプレートなど全てのマイクロプレートに使用できるマイクロプレート用リッド

6305TS

- MICROTITER 1 × 12モジュール用ストリップ向けキャップ

製品番号	製品名	滅菌	包装(個 × 包)	希望小売価格
5500	ユニバーサルマイクロプレートリッド(PS、高さ 6.1 mm)	●	50 × 2	¥23,400
5550	ユニバーサルマイクロプレートリッド(PS、高さ 4.8 mm)	●	50 × 1	¥18,500
6305TS	ビニルカバー1×12モジュール用キャップ	—	100 × 1	¥29,000

プレート用シール



5701TS1/250050



9503130PK

5701TS1

- 保管やインキュベーション向けMICROTITER 用プレートシール

3501

- -32 °Cから93 °Cまでの温度幅でプレートシール可能

9503130PK

- PVC製シーリングテープ

製品番号	製品名	種類	滅菌	包装(個 × 包)	希望小売価格
5701TS1	Mylar™プレートシール	Mylar	—	100 × 1	¥13,900
3501	Acetateプレートシール	Acetate	—	100 × 1	¥11,300
9503130PK	PVCシーリングテープ	PVC	—	100 × 1	¥7,000

使用可能温度 : Mylar -40~120 °C
 Acetate -40~120 °C
 PVC -30~80 °C

製品番号	製品名	カラー	使用温度	包装(個)	希望小売価格
236703	アクリル酸ビニルプレートシール	黒	-40~80 °C	50	¥8,700
236272	アクリル酸ポリエステルプレートシール	白	-40~80 °C	50	¥6,400
250050	メンブレンアプリーケーター	—	—	2	¥3,000

Immulon モジュール用フレーム

【材質】 本体:PS

製品番号	製品名	用途	滅菌	包装(個 × 包)	希望小売価格
6604*	フレーム	1 × 12モジュール用	—	10 × 1	¥7,700

*製品番号が4桁のモジュールのみに使用

Thermo Scientific™ Nunc™ イムノチューブ MiniSorp™

MiniSorp処理は、タンパク質との親和力が低い | RIAを含めた液相アッセイ



未滅菌

【材質】 本体:PE

製品番号	外寸(mm)	最大容量(mL)	目盛りの容量(mL)	包装(個×包)	希望小売価格
466982	70×11	4.0	2.5	150×24	¥89,800
443990	75×12	5.0	2.5	100×30	¥85,800
468608	100×15	12.0	5.0/10.0	150×8	¥42,400

フタ

【材質】 本体:PE

製品番号	適合チューブ径(mm)	包装(個×包)	希望小売価格
341866	11	600×6	¥49,600
348801	12	500×6	¥41,300
343036	15	300×8	¥36,000

Thermo Scientific™ Nunc™ イムノチューブ MaxiSorp™

IRMA、ELISA、ILMAなどの固相法に使用可能 | 表面処理は1種類(MaxiSorp)



未滅菌

- 均一な結合が可能

【材質】 本体:PS

製品番号	外寸(mm)	最大容量(mL)	包装(個×包)	希望小売価格
444202	75×12	5.0	1,000×3	¥85,800

Certificate付き

製品	液量(μL)	反応面積(mm ²)	液高(mm)	面積/容積比(cm ² /cm ³)
イムノチューブ 75×12	3,000	1,320	46.3	4.4
	2,000	910	31.8	4.5
	1,500	695	24.4	4.6
	1,000	480	16.9	4.8
	500	260	9.3	5.2
	350	195	7.0	5.6
	300	175	6.2	5.8
	250	155	5.4	6.2



Thermo Scientific™ Nunc™ イムノスティック



- ワクチンのキットへの使用など
- ポリスチレン製パドル表面はMaxiSorp (マキシソープ)加工済み
- パドル表面積は、5.2 cm²
- チューブサイズは、49 mm × φ12 mm
- キャップのカラーコードはThermo Scientific™ Nunc™ CryoColor™ Vial Closure Coder(製品番号375930PKなど)が適合

〈使用方法例〉



- ① 1 mLの抗体でパドルをコーティング
- ② BSAでブロッキング
- ③ 0.5 mLのサンプル液でインキュベーション
- ④ 1 mLの標識付き抗体でインキュベーション
- ⑤ 呈色反応させる
- ⑥ 結果をコントロールと比較検討

【材質】パドル:PS

製品番号	表面処理	包装(個 × 包)	希望小売価格
472230	マキシソープ	450 × 1	¥64,400

微生物培養／クリニカル消耗品

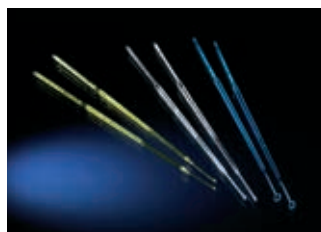

プラスチックディッシュ／ペトリディッシュ	246
イノキュレーティングループ&ニードル	247
ミニトレイ	248
チューブ／遠沈管／コンテナ	249
試料コンテナ (バイアル)	252
キャピラリートランスファーピペット	255
バイオアッセイディッシュ	256
Single-Wellプレート	256
レプリケーションシステム	256

Thermo Scientific™ Nunc™プラスチックディッシュ

オートメーション対応



滅菌済

- ペトリディッシュは菌類、バクテリア、その他微生物の培養に使用
- コンタクトディッシュは臨床、食品化学、製薬などのサンプリングに使用
- コンタクトディッシュの底面は凸状で、1 cm角のグリッド付き
- 製品番号263991はNunclon Delta表面処理
- 製品番号249964、240541は細胞培養無処理

ペトリディッシュ

【材質】 本体・フタ:PS

製品番号	タイプ (mm)	フタ付き外寸 (mm)	内寸 (mm)	最大容量 (mL)	使用容量 (mL)	培養面積 (cm ²)	エアークラップ	包装 (個 × 包)	希望小売価格
263991	90	100 × 15	86 × 12	68	12.5	58	●	20 × 16	¥29,500
249964	140	140 × 20	136 × 18	250	35	145	●	10 × 8	¥22,100

コンタクトディッシュ

【材質】 本体・フタ:PS

製品番号	フタ付き外寸 (mm)	内寸 (mm)	最大容量 (mL)	使用容量 (mL)	培養面積 (cm ²)	包装 (個 × 包)	希望小売価格
240541	67 × 15	57 × 3	7.7	7.7	25	11 × 36	¥45,600

Thermo Scientific™ Nunc™深型ペトリディッシュ

オートメーション対応



滅菌済

- 菌類、バクテリア、その他の微生物の培養用
- 通気のためのエアークラップあり
- 細胞培養無処理
- EOG滅菌済み

【材質】 本体・フタ:PS

製品番号	ディッシュ形状	フタ付き外寸 (mm)	内寸 (mm)	培養面積 (cm ²)	スタッキングリング	エアークラップ	包装 (個 × 包)	希望小売価格
4021	スクエア	100 × 100 × 15	89 × 14	79	—	●	20 × 25	¥91,300

Thermo Scientific™ Sterilin™ ペトリディッシュ

表面無処理のペトリディッシュ



滅菌済

- 90 mm サイズ
- 鏡面仕上げにより高い透明度を実現
- 微生物培養に使用可能
- シングル、トリプル、ノンベントから選択可能
 - トリプルベント: ガス交換を助け、短期間の培養に適している
 - シングルベント: ガス交換を制限し蒸発を抑えるため、長期間の培養に適している
 - ベントなし: 嫌気性で、長時間の培養に適している
- EN ISO 24998:2008に準拠して製造
- ガンマ線滅菌済み

【材質】 本体・フタ:PS

製品番号	フタ付き外寸(mm)	エアベント	包装(個×包)	希望小売価格
101IRR	89.4 × 15.9	シングル	20 × 25	¥25,000
101VIRR	89.4 × 16.1	トリプル	20 × 25	¥40,700
101RTIRR	89.4 × 15.7	—	20 × 25	¥24,500

Thermo Scientific™ Nunc™ イノキュレーティンググループ & ニードル

ディスプレイ製品のためフレーミングが不要

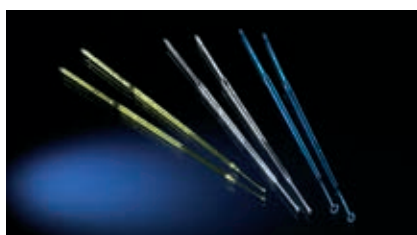

USP Class VI

細胞無毒性

滅菌済

- 表面処理されたループは、ほぼ一定量のサンプリングが可能
- 先端はループタイプ(1 µL/10 µL)とニードルタイプの2タイプ
- 電子線滅菌済み

【材質】 本体:PS

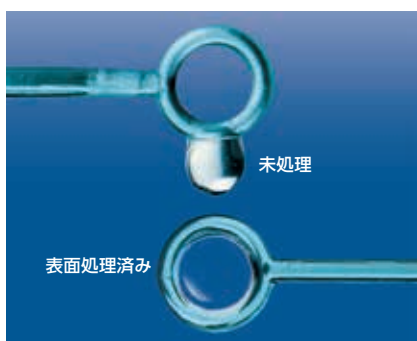

製品番号	タイプ	カラー	容量(µL)	包装(個×包)	希望小売価格
254410PK	ループ	クリア	1	12 × 50	¥21,100
253287PK	ループ	クリア	1	50 × 20	¥25,400
254437PK	ループ	ブルー	10	12 × 50	¥21,100
251586PK	ループ	ブルー	10	50 × 20	¥25,300
254399PK	ニードル	イエロー	—	12 × 50	¥21,100
253988PK	ニードル	イエロー	—	50 × 20	¥25,600

参照 ▶ Nunc製品のインフォメーションはP.417をご参照ください。

Thermo Scientific™ Nunc™ MicroWell™ ミニトレイ (血清学用)

血清学試験に適したプレート



未滅菌

- 大きな英数字表記でウェル認識が容易
- タンパク質の吸着が少ない
- サンプルと試薬を効率的に混合できる特殊表面処理
- Nunclon Delta表面処理

【材質】本体・フタ:PS

製品番号	ウェル数	1ウェルの最大容量(μL)	1ウェルの使用容量(μL)	1ウェルの面積(cm ²)	フタ	包装(個×包)	希望小売価格
438733	72	10	8	0.2	●	10×10	¥24,700
439225	60	10	8	0.2	●		¥27,300

Thermo Scientific™ Nunc™ MicroWell™ ミニトレイ

ラボ内の冷凍庫やインキュベーターの場所を節約

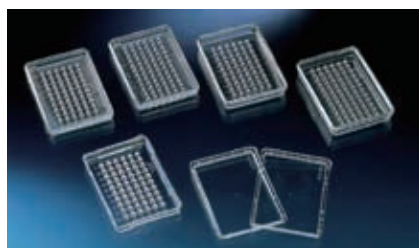

滅菌済

- 大きな英数字表記でウェル認識が容易
- タンパク質の吸着が少ない
- 光学的に透明で、倒立顕微鏡で使用可能
- サンプルと試薬を効率的に混合できる特殊表面処理
- Nunclon Delta表面処理

【材質】本体・フタ:PS

製品番号	ウェル数	1ウェルの最大容量(μL)	1ウェルの使用容量(μL)	1ウェルの面積(cm ²)	フタ	包装(個×包)	希望小売価格
470378	72	10	8	0.2	●	120×4	¥131,200
452256	60	10	8	0.2	●		¥132,600
472400JP	60	10	8	0.2	—	100×4	¥69,400

参照 ▶ Nunc製品のインフォメーションはP.417をご参照ください。

Thermo Scientific™ Sterilin™ ユニバーサルコニカルチューブ 30 mL

最大容量25 mLで使い勝手の良いサイズの自立型コニカルチューブ



液漏れ防止構造

USP Class VI

パイロジェンフリー

細胞無毒性

DNase/RNaseフリー

- DNase/RNase、ヒトDNAフリー
- パイロジェンフリー
- 1/2回転で容易に開閉できるQuick Startキャップ
- 最大遠心力 9,500 ×g*¹
- -80 °Cまで使用可能
- BS EN 14254に準拠したリークテスト実施済み
- 5 mL間隔の目盛りと大きな書き込みエリア付き
- ガンマ線滅菌済み

* 1 遠心条件は、当社遠心機での条件であり、ご使用になるローターの説明書を参照ください。
特殊なサンプルの場合は、必ずお客さままでお試しください。ご使用ください。

製品番号	呼称容量 (mL)	最大容量 (mL)	容量目盛り	外寸 (mm)	最大遠心加速度 (×g)	包装 (個 × 包)	滅菌	希望小売価格
30APPRN	30	25	なし	94 × 31	9,500	50 × 8	—*	¥19,300
30BPPRN	30	25	プリント	94 × 31	9,500	50 × 8	—*	¥19,700
30APPRNIRR	30	25	なし	94 × 31	9,500	50 × 8	●	¥22,400
30BPPRNIRR	30	25	プリント	94 × 31	9,500	50 × 8	●	¥22,800

* 無菌施設製造

Thermo Scientific™ Nunc™ ディスポチューブ

表面無処理



滅菌済/未滅菌

- 幅広い用途に適した透明度の高いポリスチレン製チューブ
- 耐薬品性や強度が高いポリエチレン製キャップ
- ほとんどの標準的な遠心分離機に適合
- 製品番号341661、343923の最大遠心加速度は3,000 ×g
- 製品番号343141、345608は無菌作業に便利なストッパー付き

【材質】 本体:PS / キャップ:PE

製品番号	ウェル底	ストッパー	容量 (mL)	容量目盛り (mL)	滅菌	最大遠心加速度 (×g)	入数	希望小売価格
341661	丸底	—	4	2.5	—	3,000	1,200	¥51,000
343923	丸底	—	5	2.5	—	3,000	3,000	¥51,100
342919	丸底	—	12	5、10	—	—	1,200	¥31,900
343141	丸底	●	12	5、10	●	—	500	¥27,300
355581	コニカル	—	14	5、10	—	—	1,800	¥92,200
345608	コニカル	●	14	5、10	●	—	500	¥27,300

Thermo Scientific™ Nunc™ 遠沈管

遠心分離機用チューブ



滅菌済

- ポリカーボネート製とポリスチレン製の2種
- 気密試験済み
- ほとんどの標準的な遠心分離機に適合
- ポリスチレン製チューブはCEマーク付き

【材質】 本体:PC・PS / リム:PP / プラグ:PE

製品番号	材質	キャップ	底	サイズ (mm)	容量 (mL)	書き込みスペース	最大遠心加速度 (×g)	入数	希望小売価格
347759	ポリカーボネート	リム	コニカル	16 × 110	11	—	6,000	480	¥78,100
347708	ポリカーボネート	リム	コニカル	16 × 110	11	●	6,000	480	¥78,500
347856	ポリスチレン	プラグ	コニカル	16 × 110	11	—	3,000	480	¥42,400
347880	ポリスチレン	プラグ	コニカル	16 × 110	11	●	3,000	480	¥46,300
337846	ポリスチレン	プラグ	コニカル	16 × 110	11	● (目盛り付き)	3,000	480	¥52,600

Thermo Scientific™ Nunc™ トランスポートコンテナ

10/11 mL Nunc遠沈管用輸送用コンテナ



- 製品番号362820は、感染性物質および診断用サンプルの輸送に関する国連包装基準602/650に記載の95 kPaの漏れ試験実施

【材質】 本体:PP / キャップ:PE

製品番号	仕様	入数	希望小売価格
333510	ストッパー付き遠沈管用	400	¥51,500
362820	ストッパー付き遠沈管用 緩衝材付き	400	¥54,600

Thermo Scientific™ Nunc™ ユニバーサルコンテナ



滅菌済 / 未滅菌

- 血液、尿、糞便などの生体サンプルに使用可能
- 容器はポリスチレン製で、キャップはポリエチレン製
- 最大遠心加速度は4,000 ×g
- 感染性物質および診断用サンプルの輸送に関する国連包装基準602/650に記載の95 kPaの漏れ試験実施
- CEマーク付き
- 製品番号364882は、363282、364238、364246の輸送用コンテナ

【材質】 本体:PS / キャップ:PE

製品番号	容量 (mL)	色	書き込みスペース	滅菌	入数	希望小売価格
363282	25	透明	●	—	300	¥49,600
364238	25	透明	—	●	300	¥29,900
364246	25	透明	●	●	300	¥30,200
364882	—	グレー	—	—	300	¥37,300



Thermo Scientific™ Sterilin™ ユニバーサルコンテナ



- スプーン付きで糞便などの生体サンプルに使用可能
- 容器はポリスチレン製で、キャップはポリエチレン製
- BS EN ISO 6717に準拠したリークテスト実施済み
- 最大遠心加速度:3,800 ×g

【材質】 本体:PS / キャップ:PE



製品番号	呼称容量 (mL)	色	書き込みスペース	滅菌	入数	希望小売価格
128SA	30	透明	—	無菌施設製造	400	¥34,200
128SB	30	透明	● (プリントラベル)	無菌施設製造	400	¥36,700
128SC	30	透明	● (プレーンラベル)	無菌施設製造	400	¥35,600

試料コンテナ

Thermo Scientific™ Samco™ Clicktainer™ バイアル



USP Class VI

液漏れ防止構造

滅菌済/未滅菌

- キャップが閉まったことを目と耳と手で確認できるクリックキャップ
- クリニカル・産業・研究用サンプルの管理と輸送用
- 漏れ防止機能によりサンプルロスや繰り返し作業によるコスト・不便性を軽減
- 95 kPaでのバキューム試験を実施
- BS EN 14254に準拠した漏れ試験を実施
- ラベル貼付、キャップカラーを選べサンプルの目視確認が容易
- 積み重ねが可能

製品番号	仕様	容量 (mL)	キャップカラー	フォーマット	滅菌	入数 (個数 × パック)	希望小売価格
120ORG53-1000	タブ付きラベル	120	オレンジ	組立品	●	75 × 4	¥56,400
120WHT53-1000	タブ付きラベル	120	白色	組立品	●	75 × 4	¥56,400
120WHT53-2000	ラベルなし	120	白色	キャップ/バイアル別	—	300 × 1	¥43,100
120ORG53-2000	タブ付きラベル	120	オレンジ	組立品	—	75 × 4	¥43,100
120WHT53-3000	中間尿キット、漏斗なし、タブ付きラベル	120	白色	組立品	●	個包装 × 100	¥24,000
120ORG53-4000	ラベルなし、個包装	120	オレンジ	組立品	●	個包装 × 100	¥21,500
120WHT53-4000	ラベルなし、個包装	120	白色	組立品	●	個包装 × 100	¥21,500
90ORG53-1000	タブ付きラベル	90	オレンジ	組立品	●	100 × 4	¥53,600
90WHT53-1000	タブ付きラベル	90	白色	組立品	●	100 × 3	¥41,600
90GRN53-1000	タブ付きラベル	90	緑	組立品	●	100 × 4	¥53,600
90ORG53-1001	タブ付きラベル、ディスペンサーパック	90	オレンジ	組立品	●	20 × 16	¥60,300
90WHT53-1001	温度ストリップ付きラベル	90	白色	組立品	●	100 × 3	¥50,700
90WHT53-1002	温度ストリップのみ	90	白色	組立品	●	100 × 4	¥66,000
90WHT53-2000	タブなしラベル	90	白色	組立品	—	75 × 4	¥37,900
90WHT53-2001	温度ストリップ付きラベル	90	白色	組立品	—	300 × 1	¥48,600
90WHT53-2002	ラベルなし	90	白色	キャップ/バイアル別	—	300 × 1	¥37,900
90WHT53-2003	ラベルなし	90	白色	組立品	—	300 × 1	¥37,900
90WHT53-2004	温度ストリップのみ	90	白色	組立品	—	100 × 4	¥50,200
9000-5300	ラベルなし	90	—	バイアルのみ	—	300 × 1	¥27,100
12000-5300	ラベルなし	120	—	バイアルのみ	—	300 × 1	¥21,500
CAPWHT53-1000	—	—	白色	キャップのみ	—	1,500 × 1	¥55,600
CAPORG53-1000	—	—	オレンジ	キャップのみ	—	1,500 × 1	¥55,600
CAPGRN53-1000	—	—	緑	キャップのみ	—	1,500 × 1	¥55,600

Thermo Scientific™ Samco™ 60 mLコンテナ



滅菌済

- ガンマ線滅菌済み
- 材質はポリプロピレンで漏れ防止機能付き
- 積み重ねが可能
- タブ付きラベル貼付済み

製品番号	製品名	容量 (mL)	キャップカラー	フォーマット	入数 (個数 × パック)	希望小売価格
030007	Bio-Tite 60 mL/48 mmコンテナ	60	白色	組立品	100 × 5	¥31,100

Thermo Scientific™ Capitol™ Flip-Topバイアル



未滅菌

- 液体や固体のサンプル採取／保管／包装／輸送に適した容器
- 食品グレードのポリプロピレンを使用(100%バージン樹脂)
- 気密性と操作性を兼ね備えたキャップ
 - 気密性が高く漏れにくいトリプル・シール設計
 - サンプル汚染やキャップ取り違えを防ぐ片手で開けられるヒンジ式キャップ
- ショルダーレスかつライナーレス



Cornell Vial

直径18 mm、高さ53 mmのFlip-Top式バイアルで、少量(～11 mL)のサンプル採取や保管、輸送に便利です。キャップ形状は標準的なStandard seal(SS)です。幅広い用途に使用できます。



Vet Vial

直径14 mm、高さ95 mmのFlip-Top式バイアルで、少量(～12 mL)のサンプル採取や保管、輸送に便利です。製品番号 VETHC500は透明度の高いポリプロピレン製で、キャップ形状はLock seal(LS)です。獣医学的検査のサンプリング容器として便利です。

キャップ形状



SS/スタンダード

LS/ロック付き

TE/工場でロック後に出荷

CC/チェーンロック付き

【材質】PP

製品番号	仕様	容量 (mL)	内径 × 高さ (mm)	キャップ	入数	希望小売価格
CNLL500	Cornell Vial	11	18 × 53	SS	500	¥32,100
VETHC500*	Vet Vial	12	14 × 95	SS	500	¥26,400
VETLSCL500	Vet Vial	12	14 × 95	LS	500	¥74,600
02CL	1.5 oz.	45	28 × 84	SS	600	¥30,200
02LS	1.5 oz.	45	28 × 84	LS	600	¥68,400
02CC*	1.5 oz.	45	28 × 84	CC	600	¥85,300
2.5CL	2.5 oz.	74	50 × 50	SS	400	¥59,000
03CL	3.0 oz.	90	33 × 95	SS	400	¥24,300
0385	3.0 oz.	90	33 × 95	ST	400	¥89,700
03TECL	3.0 oz.	90	33 × 95	TE	400	¥160,800
04HP	4.0 oz. (縦長)	120	43 × 90	SS	250	¥29,200
04HPLS	4.0 oz. (縦長)	120	43 × 90	LS	250	¥19,700
04LP	4.0 oz. (横長)	120	63 × 50	SS	250	¥31,100
04PLS	4.0 oz. (横長)	120	63 × 50	LS	250	¥29,800
05WIDE	5.0 oz.	150	62 × 70	LS, TE	175	¥31,100
08CL	8.0 oz.	240	75 × 75	SS	150	¥18,800
08LS	8.0 oz.	240	75 × 75	LS	140	¥17,700
10LSCL	10.0 oz.	300	62 × 113	LS	100	¥20,300
10CCCL*	10.0 oz.	300	62 × 120	CC	100	¥19,000
10LP	10.0 oz. (横長)	300	80 × 84	SS	90	¥53,600

* 高透明バイアル

Thermo Scientific™ Capitol™ ホイルトップ生体サンプル容器キット



- 検体の採取から、保管、輸送まで、これだけで完了
- 機械化された製造で、品質が安定
- 検体採取前に製品が未開封であることを確認可能

使い方

- ①ホイルトップのフタをはがし、ドナーにカップを渡す
- ②検体採取後、バイアルに30 mLの尿を入れ、カチッと音がするまでフタを閉める
- ③バイアルを梱包バッグに、必要に応じて書類をポケット側に入れる
- ④梱包バッグの青いライナーを外し、ポケットの上にフラップを折って封入する



キット内容

- 温度ストリップ付き採取用カップ (236 mL) 1個
- 輸送用不正開封防止バイアル (45 mL) 1本
- ポケット付き検体梱包バッグ、吸水シート 1セット

【材質】 カップ・バイアル:PP

製品番号	製品名	入数	希望小売価格
90111TS	ホイルトップ生体サンプル容器シングルキット	100	¥27,800



キット内容

- 温度ストリップ付き採取用カップ (236 mL) 1個
- 輸送用不正開封防止バイアル (45 mL) 2本
- ポケット付き検体梱包バッグ、吸水シート 1セット

【材質】 カップ・バイアル:PP

製品番号	製品名	入数	希望小売価格
92023	ホイルトップ生体サンプル容器スプリットキット	100	¥36,100

Thermo Scientific™ Samco™ キャピラリートランスファーピペット

抗凝固剤不要 | 片手でも簡単な操作性 | キットに最適



- キャピラリー現象で気泡が入ることなく血液などのサンプル吸引可能
- 耐性のあるソフトなプラスチック製により、従来ガラスで起こった破損の心配不要
- 固定容量で、ハンドリングによる回収量のバラつきや貴重なサンプルの無駄なし
- 素早く(数秒以内)ディスペンスできるので、凝固剤不要
- ガラスよりも安全に操作可能
- ラテックス、DEHP*1、BPA*2フリーで安全、無毒性

*1 Di(2-ethylhexyl) phthalate

*2 Bisphenol A

【材質】 本体:LDPE

製品番号	分注容量(μL)	寸法(cm)	入数	希望小売価格
1028-100PK	25	2.26	500	¥5,600
1029-100PK	50	3.87	500	¥5,600

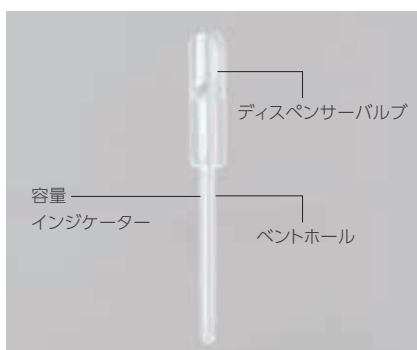

① キャピラリー現象で吸引



② 水平に目印まで正確に吸引



③ バルブを押す

精度試験データ

分注容量(μL)	オペレーター人数	テスト日数	サンプル数	平均値(μL)	正確度(%)	精密度		
						結果(%)	日間差(%)	個人差(%)
25	2	3	118	25.67	2.70	5.28	5.47	5.10
50	2	3	87	52.26	4.52	3.84	3.78	3.92

ガラス毛细管からの切り替えにも

- プラスチックなので破損の心配がありません。
- ヘパリン処理していません。
- ガラス製より高精度です。

Thermo Scientific™ Nunc™ 角型バイオアッセイディッシュ

クローニング実験のコロニーをスクリーニングする際に便利 | バクテリアや菌類の培養に使用

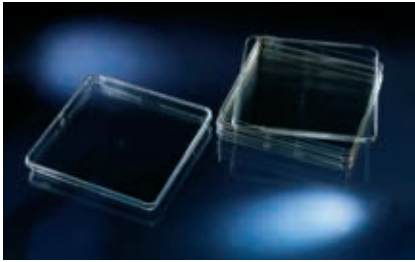

滅菌済

- マイクロウェルプレートをインキュベーションする際の加湿チェンバーとしての使用も可能

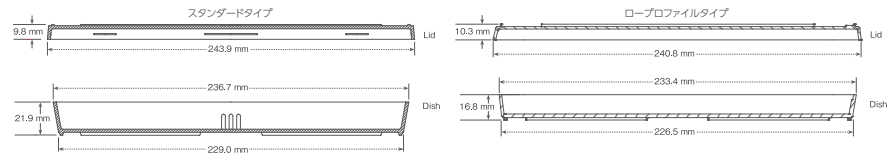

【材質】 本体・フタ:PS

製品番号	製品仕様	使用容量 (mL)	面積 (cm ²)	包装 (個 × 包)	希望小売価格
240835	スタンダードタイプ	225	500	4 × 4	¥32,300
240845	ロープロファイルタイプ	215	478	5 × 4	¥32,200

Thermo Scientific™ Nunc™ OmniTray™ Single-Well プレート

ライブラリーのスクリーニングに使用 | ドットプロットingのホルダー | -20 °Cでの凍結に使用可能

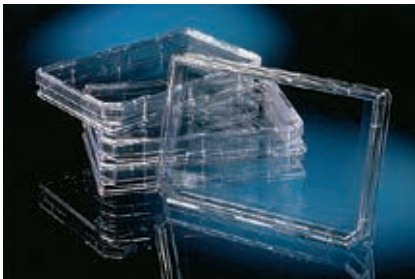

滅菌済

- ハイブリダイゼーションおよび洗浄のトレイとして使用
- バクテリア増殖などのペトリディッシュとしても使用可能

【材質】 本体・フタ:PS

製品番号	製品仕様	最大容量 (mL)	使用容量 (mL)	外寸 (mm)	包装 (個 × 包)	希望小売価格
242811	フタ付き・カットオフコーナー付き	90	35	128 × 86	10 × 6	¥28,300
267060	フタ付き	90	35	128 × 86	10 × 10	¥75,200

Thermo Scientific™ Nunc™ レプリケーションシステム

96・384ウェルプレートおよびオムニトレイに対応



未滅菌

- DNAライブラリーの複製に使用
- 少量サンプルをプレートからプレートまたはメンブレンに移すのに使用

【材質】 本体:耐炎性ステンレススチール

製品番号	製品名	容量 (μL)	外寸 (mm)	ピン長 (mm)	ピン径 (mm)	材質	包装 (個 × 包)	希望小売価格
250520	96ピンレプリケーター	1±0.1	H:121.6* W:83.3 L:135.4	22	1.0	陽極処理アルミニウム、 ステンレススチールピン	1 × 1	¥191,600

* ハンドルとピンを含む

IVF

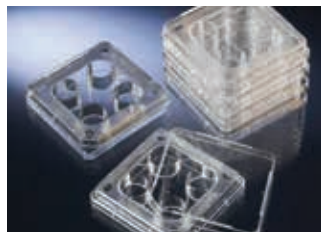

品質保証	258
IVFマルチディッシュ／ペトリディッシュ	259
ART バリアフィルターチップ (IVF関連消耗品)	260

品質保証

ロットコントロールとトレーサビリティ

ISO13485:医療用具製造のガイドラインに準拠

MEA(Mouse Embryo Assay)テスト：胎胚毒性試験

1細胞期のマウス胚を用いて胎胚毒性テストを実施。96時間後の受精卵の胚盤胞形成率80%以上の製品のみ販売

HSSA(Human Sperm Services Assay)テスト：

細胞毒性試験

ヒト精子の活性テストを実施。サンプル調製24時間後に70%以上の活性が認められた製品のみ販売

CEマーク取得

IVF用医療用具としてCEマークClassIIを取得

原料

USP Class VI に準拠した純結晶ポリスチレンを使用

滅菌

ISO11137(ヘルスケア製品に要求される滅菌のバリデーションおよびコントロール)に準拠したガンマ線滅菌済み

パイロジェンフリー

FDAガイドラインのLALテストの基準に従って試験されており、USPの基準である20エンドトキシンユニット/容器(0.5エンドトキシンユニット/mL)以下であることを保証

非変異原性試験

OECDガイドラインに基づくAmes(エームス)試験を実施

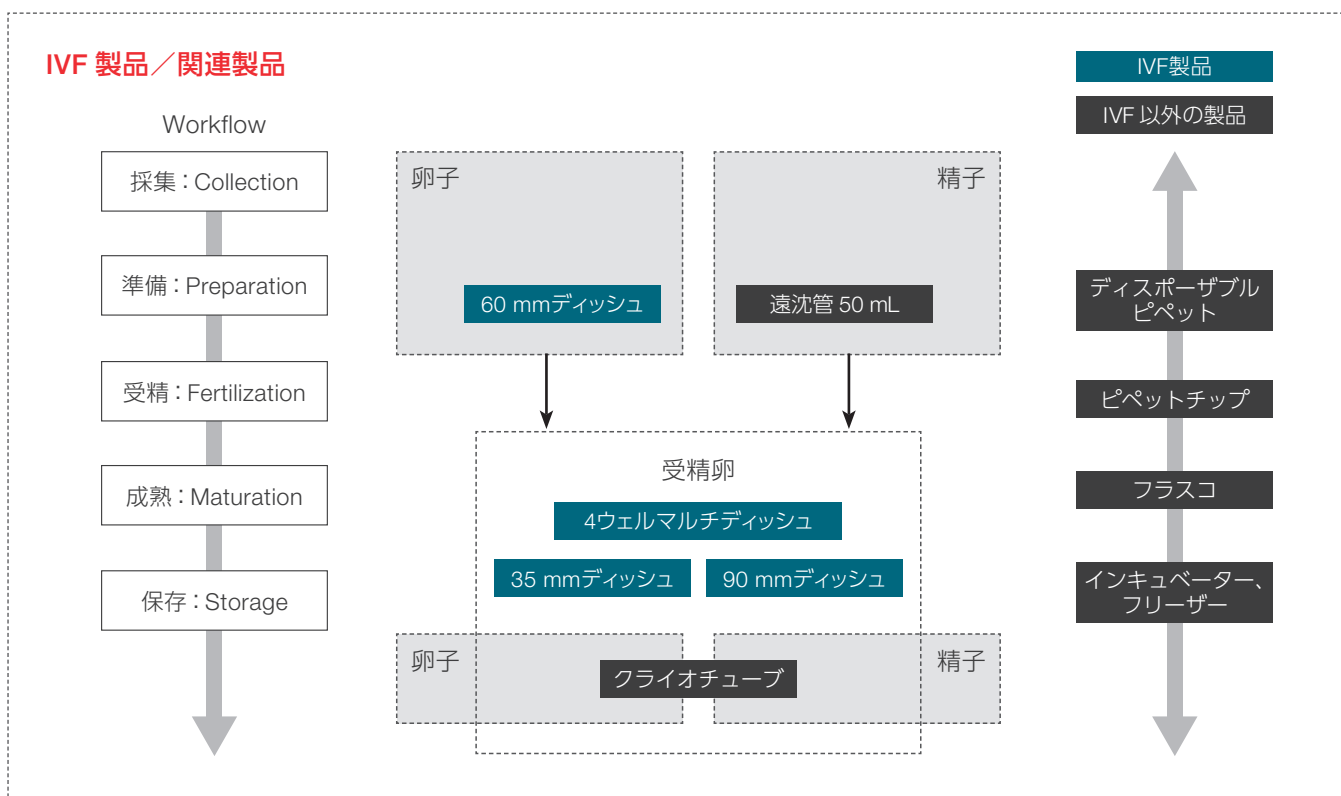

参照 ▶ Nunc製品のインフォメーションはP.417をご参照ください。

Thermo Scientific™ Nunc™

IVF マルチディッシュ／ペトリディッシュ

CEマークおよびMEAテスト、HSSAテスト済み

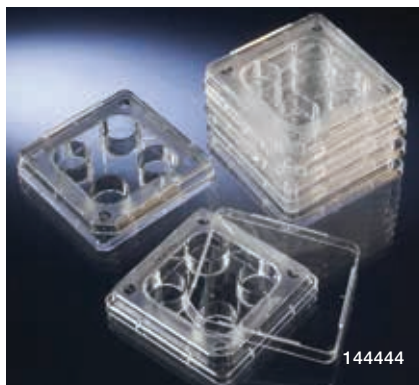

USP Class VI パイロジェンフリー 滅菌済

マルチディッシュ

- 隆起した縁でウェルの底の傷を防止し、ウェル内の温度を保持
- カットオフ付きのフタはかぶせ間違いがなく、コンタミネーションを防止
- FDA認可

ペトリディッシュ

- ガス交換がしやすいエアークラップ付きフタ
- FDA認可



35 mm／60 mmディッシュ

IVF 4ウェルマルチディッシュ

【材質】 本体・フタ:PS

製品番号	表面処理	培養面積 (cm ² /ウェル)	フタをした際の外寸 (mm)	MEAテスト	HSSAテスト	包装 (個 × 包)	希望小売価格
144444	Nunclon Delta	1.9	66 × 66	●	●	4 × 30	¥57,900
179830	—	1.9	66 × 66	●	●		¥47,300

IVF ペトリディッシュ

【材質】 本体・フタ:PS

製品番号	表面処理	培養面積 (cm ² /ウェル)	フタをした際の外寸 (mm)	MEAテスト	HSSAテスト	包装 (個 × 包)	希望小売価格
150255	—	8.8	40 × 12	●	●	10 × 50	¥44,800
150270	—	21.5	60 × 15	●	●	10 × 40	¥38,600
150360	—	56.7	92 × 17	●	●	10 × 15	¥29,700

エアークラップ付き

Thermo Scientific™ ART™ バリアフィルターチップ (IVF関連消耗品)

独自フィルターが気体も液体も100%遮断 | チップ内のサンプル汚染やコンタミネーションを防止

パイロジェンフリー

DNase/RNaseフリー

滅菌済

- ATPもフリー (P.40参照)

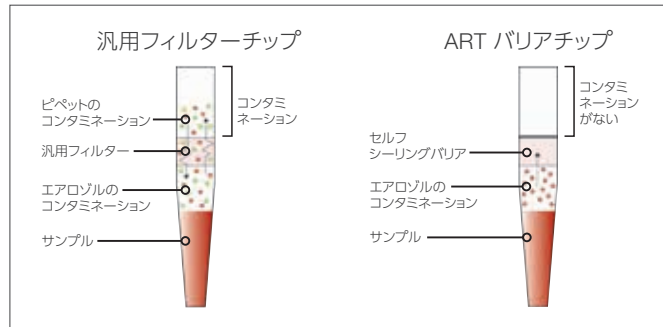

ラボウエア (実験器具)

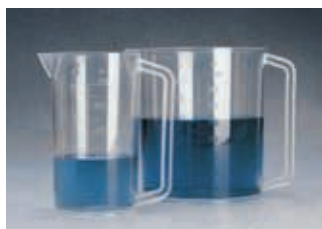

薬品識別洗浄瓶の安全表示規格	262
薬品識別洗浄瓶	263
洗浄瓶	266
ラボウエアバリューパック/メスシリンダーバラエティーパック	271
ビーカーバラエティーパック/メスシリンダー	272
メスフラスコ	275
計量カップ/ビーカー	276
フラスコ	279
攪拌子	282
攪拌棒/ハサミ鉗子	283
チューブラック	284
ビュレット	291
分液ロート/ロート	293
実験ノート/ラボ用ペン/マーカー	297
デシケーター	298
廃液システム/コンテナ	302
安全キャリアー	304
ベンチガード/プロテクター	306
バケツ	308
β 線放射線遮蔽板/ケース	309
染色用ボックス	315
RNase/DNA除去剤/エレクトロポレーション用キュベット	317

ラボウエア (実験器具)

薬品識別洗浄瓶の安全表示規格

Thermo Scientific™ Nalgene™薬品識別洗浄瓶は、各種基準に準拠した表示方法で化学薬品についての情報が容器に表示されています。このため化学薬品の取り扱いや保存の標準記号として、簡単に認識できます。

以下の基準を満たしています。

- DOT:U.S.Department of Transportation; アメリカ運輸省
- NFPA:National Fire Protection Association; 米国防火協会
- OSHA:U.S.Occupational Safety and Health Administration; 米職業安全衛生管理局
- ICS:International Chemical Society; 国際化学協会
- ACS:Amercan Chemical Society; アメリカ化学会

化学薬品名、記号
化学薬品名を太字で(一般名称はカッコ内に)、その下にICS基準の化学式を表記してあります。

CAS番号

NFPAダイヤモンド
NFPA標準コードで化学薬品の危険性がランク付けされています。赤、青、黄のダイヤモンド型でそれぞれ0(安定)~4(危険)に分かれており、薬品の危険度を示します。一番下のダイヤモンドは人体に関する危険標識に使用します。

赤:引火点
4:21 °C以下
3:38 °C以下
2:93 °C以下
1:93 °C以上
0:非引火性

青:生体に対する危険度
4:最も危険
3:非常に危険
2:危険
1:やや危険
0:通常

黄:反応性
4:爆発性
3:衝撃や熱によって爆発の危険性あり
2:急激な変化が起こる可能性あり
1:熱によって不安定化
0:一般的に安定

白:危険度

 AIR
 空気反応性

 W
 水分反応性

 Cancer
 発癌性

 放射性

ハザードコード
危険性がDOT基準の記号で示されています。ハザードコードはGHS(Globally Harmonized System of Classification and Labelling of Chemicals)の勧告に適合しています。

安全用器具/装置
安全性を確保するために必要な器具、装置です。
 消火器A:一般的な消火用
 消火器B:可燃性の液体消火用
 消火器D:可燃性の材質消火用
 排気
 眼、顔の保護
 保護服

保管場所指示色
保管場所を選ぶ際の注意事項を色で表示しています。
赤:可燃性あり **白**:接触による危険性あり
青:生体に危険性あり **オレンジ**:一般的な保存
黄:反応性あり

Thermo Scientific™ Nalgene™ Unitary™ 薬品識別洗浄瓶

2436



USP Class VI

- 本体とノズルが一体成形のため、内容物の飛散を防止
- 液体を充填しやすい広口キャップは通気孔付きでノズルからの液だれを防止
- 化学薬品の名称、国際化学協会による化学式、CAS番号を表記
- カラーコードにより化学薬品の識別が容易
- 次亜塩素酸ナトリウム用の洗浄瓶は白色

【材質】 本体・ノズル:LDPE / キャップ:PP (2436-0506PK用はHDPE)

製品番号	容量 (mL)	対応化学薬品	キャップカラー	キャップタイプ	入数	希望小売価格
2436-0501PK	500	アセトン	赤	38	4	¥7,600
2436-0502PK		エタノール	白			
2436-0503PK		メタノール	緑			
2436-0504PK		イソプロパノール	黄			
2436-0505PK		蒸留水	ナチュラル			
2436-0506PK		次亜塩素酸ナトリウム	白			
2436-1001PK	1,000	アセトン	赤	38	2	¥4,900
2436-1005PK		蒸留水	ナチュラル			¥6,200

Thermo Scientific™ Nalgene™ 薬品識別洗浄瓶

2425



USP Class VI

- 化学薬品の名称、国際化学協会による化学式、CAS番号を表記
- カラーコードにより化学薬品の識別が容易
- 通気孔付きキャップでノズルからの液だれ防止
- 次亜塩素酸ナトリウム用の洗浄瓶は白色

【材質】 本体:LDPE (2425-0506PKは白色LDPE) / キャップ:PP (2425-0506PKはHDPE) / 内部(吸液)チューブ:PCCO

製品番号	容量 (mL)	対応化学薬品	キャップカラー	キャップタイプ	入数	希望小売価格
2425-0501PK	500	アセトン	赤	28	6	¥11,100
2425-0502PK		エタノール	白			
2425-0503PK		メタノール	緑			
2425-0504PK		イソプロパノール	黄			
2425-0505PK		蒸留水	ナチュラル			
2425-0506PK		次亜塩素酸ナトリウム	白			
2425-1002PK	1,000	エタノール	白	38-430	4	¥9,800
2425-1003PK		メタノール	緑			
2425-1004PK		イソプロパノール	黄			
2425-1005PK		蒸留水	ナチュラル			
2425-0500PK	500	アソートタイプ*	-	28	5	¥9,500

* 次亜塩素酸ナトリウム以外の5種

注意

製品の品質維持・保全するため、内容物を保管する目的では使用しないでください。内容物を入れたまま密封状態にならないようご注意ください。

アセトンなど有機溶媒との接触が長時間になると材質の劣化がみられるため、ヒビ・変色などがあらわれた場合は、新しい製品への切り替えをお願いいたします。

Thermo Scientific™ Nalgene™

薬品識別洗浄瓶 (GHS準拠表示)

2428



- GHSに準じた薬品情報を記載 (英文表記)
- ノズルからの液漏れを防止
- 低溶出材質を使用

【材質】 本体:LDPE (2428-0506PKは白色LDPE) / キャップ:PP (2428-0506PKはHDPE)

製品番号	容量 (mL)	本体表記	キャップカラー	入数	希望小売価格
2428-0502PK	500	エタノール	白	6	¥8,000
2428-0503PK		メタノール	緑	6	¥8,000
2428-0504PK		イソプロパノール	黄	6	¥7,900
2428-0505PK		蒸留水	ナチュラル	6	¥8,000
2428-0506PK		次亜塩素酸ナトリウム	白	6	¥8,000
2428-0507PK		イオン交換水	ナチュラル	6	¥7,900

Thermo Scientific™ Nalgene™

薬品識別洗浄瓶 (GHS準拠表示)

2429



USP Class VI

オートクレーブ可

- GHSに準じた薬品情報がレーザーエッチングで記載 (英文表記)
- 6種類の溶媒名が本体に表記
- 溶媒に対して安定した化学薬品耐性
- 低溶出材質を使用

【材質】 本体:FEP / キャップ:ETFE

製品番号	容量 (mL)	本体表記	キャップカラー	入数	希望小売価格
2429-0501PK	500	アセトン	ナチュラル	1	¥28,400
2429-0502PK		トルエン	ナチュラル	1	¥28,400
2429-0503PK		n-ヘキサン	ナチュラル	1	¥28,400
2429-0504PK		メチレンクロライド	ナチュラル	1	¥28,400
2429-0505PK		キシレン	ナチュラル	1	¥28,400
2429-0506PK		メチルエチルケトン	ナチュラル	1	¥28,800

注意 オートクレーブ後、ノズルの角度を90°以下に保つことで液だれが防止できます。オートクレーブの際は、必ずキャップを完全に取り外してください。

注意 製品の品質維持・保全するため、内容物を保管する目的では使用しないでください。内容物を入れたまま密封状態にならないようご注意ください。アセトンなど有機溶媒との接触が長時間になると材質の劣化がみられるため、ヒビ・変色などがあらわれた場合は、新しい製品への切り替えをお願いいたします。

洗浄瓶セレクションガイド

Thermo Scientific™ Nalgene™ 洗浄瓶には、本体とノズルが一体成形されたUnitary洗浄瓶とキャップとノズルが一体成形された洗浄瓶の2種類があります。それぞれ用途と充填液に応じた材質をお選びいただけます。



Unitary洗浄瓶の特徴

- 本体とノズルが一体成形
- 独自の通気孔付きキャップでノズルからの液だれ防止
- 液体を充填しやすい広口キャップ
- 均一でまっすぐな超微細流で充填液の飛散防止
- 流量を増やすために先端の切断可能
- 傾けたり、振ったりすることなく、内容物を吐出可能

洗浄瓶の特徴

- キャップとノズル一体成形
- 吸液チューブとキャップの密着性が高く本体を絞って噴出させる際に外れるのを防止
- 上部から均一に吐出するよう設計
- 漏れがなく、まっすぐ安定した流れ
- 流量を増やすために先端の切断可能

材質	製品番号	識別表示	Unitary	キャップ	カラーコード	使用温度範囲	オートフレイブ	ガス透過性*		
								N ₂	O ₂	CO ₂
LDPE	2436	薬品識別	○	広口	○	-100~80 °C	不可	180	500	2,700
	2425	薬品識別	×	細口	○					
	2428	薬品識別 (GHS)	×	細口	○					
	2401	—	×	細口	×					
	2402	—	○	広口	×					
	2407	—	×	広口	○					
	2422	—	×	細口	○					
	2423	—	○	広口	○					
PPCO	2405	—	×	細口	×	-40~121 °C	可	450	200	650
LDPE(カラー:赤)	DS2408	—	○	広口	×	-100~80 °C	不可	180	500	2,700
FLPE	2421	—	×	広口	×	-100~120 °C	不可	42	185	580
FEP	2403	—	×	細口	×	-270~205 °C	可	320	750	2,200
	2429	薬品識別 (GHS)	×	細口	×					

* cc.-mil/100 in.2・24 hr-atm

Thermo Scientific™ Nalgene™ 薬品識別安全ラベルセット

6316

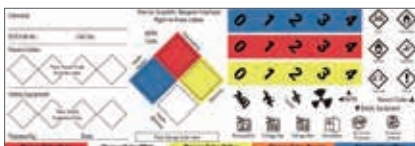

- ラベル保護シール付属
- ※ 物質安全データシート(MSDS)などを参照し、正しい表示コードをご記入ください
- 洗浄瓶のラベルのカスタマイズ用

【材質】 本体:ポリオレフィン

製品番号	入数	希望小売価格
6316-1000PK	25	¥22,700

Thermo Scientific™ Nalgene™ エコノミー洗淨瓶

2401



USP Class VI

- キャップとノズルは一体成形で、ボトルを押したときでもノズルとキャップがぴったりとフィット
- 液の流出量を増やすためにノズル先端の切断が可能

【材質】 本体:LDPE/キャップ・チューブ:PP
ノズル:PPCO

製品番号	容量 (mL)	キャップタイプ	入数	希望小売価格
2401-0125PK	125	24	6	¥4,300
2401-0250PK	250	24	6	¥4,800
2401-0500PK	500	28	6	¥6,000
2401-1000PK	1,000	38-430	4	¥4,900

製品番号	内容	入数	希望小売価格
712401-0001	交換用キャップ、ノズル吸液チューブ (キャップタイプ28 mm)	25	¥15,200
712401-0002	交換用キャップ、ノズル、吸液チューブ (キャップタイプ24 mm)	25	¥15,200

Thermo Scientific™ Nalgene™ Unitary™ 洗淨瓶

2402



USP Class VI

液漏れ防止構造

- 本体とノズルが一体成形
- 液体を充填しやすい広口キャップ
- 少量の液体でも簡単に押し出せる構造
- 液の流出量を増やすためにチップ先端の切断が可能

【材質】 本体・ノズル・チップ:LDPE/キャップ:PP

製品番号	容量 (mL)	キャップタイプ	入数	希望小売価格
2402-0125PK	125	24	6	¥5,900
2402-0250PK	250	24	4	¥4,300
2402-0500PK	500	38	4	¥5,300
2402-0750PK	750	38	4	¥6,700
2402-1000PK	1,000	43	2	¥4,000

注意 オートクレーブ後、ノズルの角度を90°以下に保つようにすることが液だれ防止に重要です。

オートクレーブの際は、必ずキャップを完全に取り外して行ってください。

Thermo Scientific™ Nalgene™ フッ素樹脂製洗浄瓶

2403



USP Class VI

液漏れ防止構造

オートクレーブ可

- 化学薬品耐性が高いフッ素樹脂製
- キャップとノズルは一体成形で、ボトルを押したときでもノズルとキャップがぴったりとフィット
- 液の流出量を増やすためにノズル先端の切断が可能

【材質】 本体:FEP
キャップ・ノズル・チューブ: ETFE

製品番号	容量 (mL)	キャップタイプ	入数	希望小売価格
2403-0125PK	125	24	1	¥14,700
2403-0250PK	250	24	1	¥21,600
2403-0500PK	500	38-430	1	¥29,500
2403-1000PK	1,000	38-430	1	¥36,900

Thermo Scientific™ Nalgene™ 広口洗浄瓶

2407



USP Class VI

液漏れ防止構造

- 液体を充填しやすい広口キャップ
- キャップとノズルは一体成形
- 液の流出量を増やすためにノズル先端の切断が可能

【材質】 本体:LDPE / キャップ・チューブ:PP
ノズル:PPCO

製品番号	容量 (mL)	キャップタイプ	入数	希望小売価格
2407-0500PK	500	53	4	¥6,200
2407-1000PK	1,000	63	2	¥3,700

注意

製品の品質維持・保全するため、内容物を保管する目的では使用しないでください。
内容物を入れたまま密封状態にならないようご注意ください。

アセトンなど有機溶媒との接触が長時間になると材質の劣化がみられるため、ヒビ・変色などがあらわれた場合は、新しい製品への切り替えをお願いいたします。

Thermo Scientific™ Nalgene™ カラーコード洗浄瓶

2422



USP Class VI

- Nalgene 薬品識別安全ラベル (製品番号6316-1000PK) によりカスタマイズ可能
- 液の流出量を増やすためにノズル先端の切断が可能
- キャップとノズルは一体成形で、ボトルを押したときでもノズルとキャップがぴったりとフィット

【材質】 本体:LDPE
キャップ・チューブ・ノズル:PP

製品番号	容量 (mL)	キャップタイプ	キャップカラー	入数	希望小売価格
2422-2500PK	500	28	黄	6	¥6,900
2422-3500PK		28	青	6	¥6,900
2422-4500PK		28	緑	6	¥6,900
2422-5500PK		28	赤	6	¥6,900

Thermo Scientific™ Nalgene™ Unitary™ 洗浄瓶 (4色セット)

2423



USP Class VI

液漏れ防止構造

- 本体とノズルが一体成形
- 液体を充填しやすい広口キャップ
- キャップカラー4色セット (赤・青・黄・白)
- 少量の液体でも簡単に押し出せる構造
- Nalgene 薬品識別安全ラベルセット (製品番号6316-1000PK) のサンプル付き

【材質】 本体:LDPE / キャップ:PP

製品番号	容量 (mL)	キャップタイプ	入数	希望小売価格
2423-0500PK	500	38-415	4	¥5,500



注意

オートクレーブ後、ノズルの角度を90°以下に保つようにすることが液だれ防止に重要です。オートクレーブの際は、必ずキャップを完全に取り外して行ってください。

Thermo Scientific™ Nalgene™ Unitary™ 洗浄瓶 (赤色)

DS2408



USP Class VI

- 本体とノズルが一体成形
- 液体を充填しやすい広口キャップ
- 他の洗浄瓶と区別しやすい赤色

【材質】 本体・ノズル・チップ:LDPE / キャップ:PP

製品番号	容量 (mL)	キャップタイプ	入数	希望小売価格
DS2408-0250	250	38	4	¥6,400
DS2408-0500	500	38	4	¥10,200

Thermo Scientific™ Nalgene™ 洗浄瓶

2405



USP Class VI

液漏れ防止構造

オートクレーブ可

- オートクレーブ可能かつ低温 (0~5 °C) で使用できるPPCO製
- キャップとノズルは一体成形
- 液の流出量を増やすためにノズル先端の切断が可能

【材質】 本体:PPCO
キャップ・ノズル・チューブ:PP

製品番号	容量 (mL)	キャップタイプ	入数	希望小売価格
2405-0500PK	500	28	6	¥11,900
2405-1000PK	1,000	38-430	4	¥10,900

注意

製品の品質維持・保全するため、内容物を保管する目的では使用しないでください。
内容物を入れたまま密封状態にならないようご注意ください。

アセトンなど有機溶媒との接触が長時間になると材質の劣化がみられるため、ヒビ・変色などがあらわれた場合は、新しい製品への切り替えをお願いいたします。

Thermo Scientific™ Nalgene™ フッ素加工洗浄瓶

2421



USP Class VI

液漏れ防止構造

- セルフベント式のため、液がボトル内に溜まり、液漏れリスクが少ない
- 使用温度範囲:0~90 °C
- “Solvent Wash Bottle(溶媒用洗浄瓶)”の表記
- ガス透過性が低い
- HPLC、TLC、GCで使用される各種有機溶媒に対する化学薬品耐性が高い

【材質】 本体:FLPE／キャップ・チューブ:FLPP
ノズル:PP

製品番号	容量 (mL)	キャップタイプ	入数	希望小売価格
2421-0500PK	500	53	2	¥4,100

Thermo Scientific™ Nalgene™ ラボウエアバリューパック

新しいラボのスタート時や買い替えにぴったりなバリューパック



- プラスチック製の汎用実験器具の20点セット

製品番号	製品名	入数	希望小売価格
1350-0001	Nalgene ラボウエアバリューパック	一式	¥20,300

セット品内訳

製品名	仕様	材質	入数
広口円筒容器	500 mL	PPCO	6
Unitary 洗浄瓶	500 mL	LDPE	4
目盛り付きメスシリンダー	100 mL	PPCO	2
	500 mL		1
	1,000 mL		1
ビーカー	50 mL	PPCO	1
	100 mL		1
	250 mL		1
	600 mL		1
Unwire チューブラック(青)	1,000 mL	PPCO	1
	30 mmチューブ用		ResMer

Thermo Scientific™ Nalgene™ メスシリンダーバラエティーパック(PPCO)

PPCO製プラスチックメスシリンダーが7サイズセット



USP Class VI オートクレーブ可

- 10~1,000 mLの7サイズ
- 青色PP製のベース
- 目盛り付き
- ASTMのClass B、E1272とISO/DIN 7056に準拠

【材質】 本体:PPCO/底部:青色PP

製品番号	容量 (mL)	目盛り (mL)	誤差 (mL)	入数	希望小売価格
3662-1234	10	0.2	± 0.20	各1	¥28,200
	25	0.5	± 0.34		
	50	1	± 0.50		
	100	1	± 1.00		
	250	2	± 2.00		
	500	5	± 4.0		
	1,000	10.0	± 29.0		

注意 オートクレーブは可能ですが、正確性に影響を与える可能性があります。

Thermo Scientific™ Nalgene™ ビーカーバラエティーパック (PPCO)

PP製プラスチックビーカーが7サイズセット



USP Class VI

オートクレーブ可

- 50～1,000 mLの7サイズ
- 全てのサイズを1,000 mLビーカーに重ねて収納可能なので省スペース
- シルクスクリーン印刷目盛り付き
- ISO/DIN 7056に準拠

【材質】 本体:PPCO

製品番号	容量 (mL)	入数	希望小売価格
1201-1234	50	各1	¥12,400
	100		
	150		
	250		
	400		
	600		
	1,000		

注意 ▶ ホットプレート上では使用できません。

Thermo Scientific™ Nalgene™ メスシリンダー (PP)

3662



USP Class VI

オートクレーブ可

- ASTMのClass B, E1272とISO 6706に準拠
- 溶液を入れる本体の材質のみUSP Class VI に準拠

【材質】 本体:PP / 底部:PP

製品番号	容量 (mL)	目盛り (mL)	誤差 (mL)	入数	希望小売価格
3662-0010PK	10	0.2	±0.20	1	¥2,800
3662-0025PK	25	0.5	±0.34	1	¥3,200
3662-0050PK	50	1.0	±0.50	1	¥3,600
3662-0100PK	100	1.0	±1.00	1	¥4,100
3662-0250PK	250	2.0	±2.00	1	¥5,400
3662-0500PK	500	5.0	±4.0	1	¥7,000
3662-1000PK	1,000	10.0	±6.0	1	¥8,700
3662-2000PK	2,000	20.0	±12.0	1	¥14,300
3662-4000PK	4,000	50.0	±29.0	1	¥34,200

注意 ▶ オートクレーブは可能ですが、正確性に影響を与える可能性があります。

Thermo Scientific™ Nalgene™ メスシリンダー (PMP)

3663



USP Class VI

オートクレーブ可

- ASTMのClass B, E1272とISO 6706:1981に準拠
- 溶液を入れる本体の材質のみUSP Class VI に準拠
- 高い透明性
- 化学薬品耐性が高いので薬剤滅菌に適する

【材質】 本体:PMP／底部:PP

製品番号	容量 (mL)	目盛り (mL)	誤差 (mL)	入数	希望小売価格
3663-0010PK	10	0.2	±0.20	1	¥3,100
3663-0025PK	25	0.5	±0.34	1	¥3,400
3663-0050PK	50	1.0	±0.50	1	¥3,700
3663-0100PK	100	1.0	±1.00	1	¥4,300
3663-0250PK	250	2.0	±2.00	1	¥5,600
3663-0500PK	500	5.0	±4.0	1	¥7,300
3663-1000PK	1,000	10.0	±6.0	1	¥9,000
3663-2000PK	2,000	20.0	±12.0	1	¥15,200
3663-4000PK	4,000	50.0	±29.0	1	¥36,000

注意 ▶ オートクレーブは可能ですが、正確性に影響を与える可能性があります。

Thermo Scientific™ Nalgene™ エコノミーメスシリンダー (PP)

3664



USP Class VI

- 刻み目盛り付き
- 底部が広く、転倒しにくい構造
- 135 °Cの耐熱性

【材質】 本体:PP

製品番号	容量 (mL)	目盛り (mL)	入数	希望小売価格
3664-0010PK	10	0.2	1	¥1,200
3664-0025PK	25	0.5	1	¥1,400
3664-0050PK	50	1.0	1	¥1,600
3664-0100PK	100	1.0	1	¥2,000
3664-0250PK	250	2.0	1	¥2,500
3664-0500PK	500	5.0	1	¥3,600
3664-1000PK	1,000	10.0	1	¥4,300

Thermo Scientific™ Nalgene™ エコノミーメスシリンダー (PMP)

3665



USP Class VI

オートクレーブ可

- 刻み目盛り付き
- 高い透明性
- 底部が広く、転倒しにくい構造
- 耐熱性、耐衝撃性あり

【材質】 本体:PMP

製品番号	容量 (mL)	目盛り (mL)	入数	希望小売価格
3665-0010PK	10	0.2	1	¥1,300
3665-0025PK	25	0.5	1	¥1,500
3665-0050PK	50	1.0	1	¥1,800
3665-0100PK	100	1.0	1	¥2,300
3665-0250PK	250	2.0	1	¥3,000
3665-0500PK	500	5.0	1	¥4,000
3665-1000PK	1,000	10.0	1	¥4,900

Thermo Scientific™ Nalgene™ フッ素樹脂製メスシリンダー (PFA)

3666



USP Class VI

オートクレーブ可

- 化学薬品耐性が高く、低溶出
- 成形目盛り付き
- 使用温度範囲: -270~250 °C

【材質】 本体:PFA

製品番号	容量 (mL)	目盛り (mL)	誤差 (mL)	入数	希望小売価格
3666-0100	100	2.0	±1.5	1	¥58,700

注意 ▶ オートクレーブは可能ですが、正確性に影響を与える可能性があります。

Thermo Scientific™ Nalgene™ メスフラスコ (PPCO) (キャップ付き)

4000



USP Class VI

液漏れ防止構造

オートクレーブ可

- ASTM Class B E288とISO 384:2015の基準に準拠
- ガラス製品より軽量で丈夫
- 20 °Cでキャリブレーションされている
- 200 mLサイズはBODやDO用に203 mL目盛りあり

【材質】 本体:PPCO／キャップ:PP

製品番号	容量 (mL)	キャップサイズ (mm)	誤差 (mL)	キャップ含高さ (mm)	入数	希望小売価格
4000-0050PK	50	13	±0.10	146	1	¥4,600
4000-0100PK	100	20	±0.16	184	1	¥5,000
4000-0200PK	200	20	±0.20	209	1	¥5,700
4000-0250PK	250	20	±0.24	222	1	¥6,300
4000-0500PK	500	24	±0.40	279	1	¥7,500
4000-1000PK	1,000	28	±0.60	317	1	¥9,400

Thermo Scientific™ Nalgene™ メスフラスコ (PMP) (キャップ付き)

4001



USP Class VI

液漏れ防止構造

オートクレーブ可

- ASTM Class B E288とISO 384:2015の基準に準拠
- 20 °Cでキャリブレーションされている

【材質】 本体:PMP／キャップ:PP

製品番号	容量 (mL)	キャップサイズ (mm)	誤差 (mL)	キャップ含高さ (mm)	入数	希望小売価格
4001-0050PK	50	13	±0.10	146	1	¥4,600
4001-0100PK	100	20	±0.16	184	1	¥5,000
4001-0250PK	250	20	±0.24	222	1	¥6,300
4001-0500PK	500	24	±0.40	279	1	¥7,500
4001-1000PK	1,000	28	±0.60	317	1	¥9,400

注意 オートクレーブは可能ですが、正確性に影響を与える可能性があります。

Thermo Scientific™ Nalgene™ 計量カップ (PMP)

3673



USP Class VI

オートクレーブ可

- ASTM E1094に準拠
- メニスカスなしでozとmLの成形目盛り付き

【材質】 本体:PMP

製品番号	容量 (mL)	誤差 (mL)	入数	希望小売価格
3673-0004PK	125	±1.8	1	¥4,900
3673-0008PK	250	±3.4	1	¥6,400
3673-0016PK	500	±4.8	1	¥9,400
3673-0032PK	1,000	±9.0	1	¥12,000

注意 ▶ オートクレーブは可能ですが、正確性や強度に影響を与える可能性があります。

Thermo Scientific™ Nalgene™ ビーカー (PPCO)

1201



USP Class VI

オートクレーブ可

- ISO/DIN 7056の基準に準拠
- 全てのサイズを重ねて収納可能なので省スペース
- スクリーンシルク印刷目盛り付き

【材質】 本体:PPCO

製品番号	容量 (mL)	入数	希望小売価格
1201-0030PK	30	12	¥6,300
1201-0050PK	50	12	¥6,300
1201-0100PK	100	12	¥7,900
1201-0150PK	150	12	¥10,000
1201-0250PK	250	6	¥7,100
1201-0400PK	400	6	¥10,000
1201-0600PK	600	4	¥8,800
1201-1000PK	1,000	3	¥8,100
1201-2000PK	2,000	1	¥5,800
1201-4000PK	4,000	1	¥10,000

注意 ▶ ホットプレート上での使用は不可

Thermo Scientific™ Nalgene™ ビーカー (PMP)

1203



USP Class VI

オートクレーブ可

- ISO/DIN 7056の基準に準拠
- 高い透明性
- 耐熱性があり、150 °Cでの使用が可能

【材質】 本体:PMP

製品番号	容量 (mL)	入数	希望小売価格
1203-0050PK	50	12	¥9,300
1203-0100PK	100	12	¥11,100
1203-0150PK	150	12	¥15,200
1203-0250PK	250	6	¥9,900
1203-0400PK	400	6	¥14,500
1203-0600PK	600	4	¥12,000
1203-1000PK	1,000	3	¥11,000
1203-2000PK	2,000	1	¥8,600
1203-4000PK	4,000	1	¥12,300

注意 ▶ ホットプレート上での使用は不可

Thermo Scientific™ Nalgene™ フッ素樹脂製ビーカー (PFA)

1510



USP Class VI

オートクレーブ可

- 化学薬品耐性に優れ、低溶出
- 使用温度範囲:-270~+250 °C

【材質】 本体:PFA

製品番号	容量 (mL)	入数	希望小売価格
1510-0050PK	50	1	¥7,000
1510-0100PK	100	1	¥8,000
1510-0250PK	250	1	¥14,700
1510-0600PK	600	1	¥26,500
1510-1000PK	1,000	1	¥39,000

注意 ▶ ホットプレート上での使用は不可

Thermo Scientific™ Nalgene™ ハンドル付きビーカー (HDPE)

1220



USP Class VI

- 持ち運びと注出に便利な一体成形のハンドル付き
- mLとozの一体成形目盛り付き

【材質】 本体:HDPE

製品番号	容量 (mL)	入数	希望小売価格
1220-1250PK	1,000	1	¥8,100
1220-2500PK	3,000	1	¥9,600

注意 ▶ ホットプレート上での使用は不可

Thermo Scientific™ Nalgene™ ハンドル付きビーカー (PMP)

1223

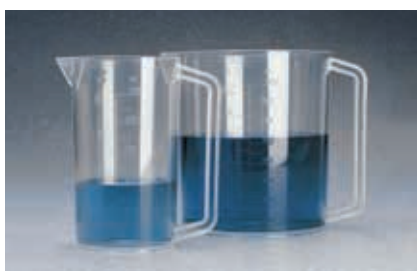

USP Class VI

オートクレーブ可

- 高い透明性
- 高温での連続使用が可能 (+150 °Cまで)
- mLとozの一体成形目盛り付き
- マイクロ波を透過

【材質】 本体:PMP

製品番号	容量 (mL)	入数	希望小売価格
1223-1000PK	1,000	1	¥9,600
1223-3000PK	3,000	1	¥11,100

注意 ▶ ホットプレート上での使用は不可

Thermo Scientific™ Nalgene™ ハンドル付きビーカー (PFA)

DS1511



USP Class VI

オートクレーブ可

- 高い化学薬品耐性で、高純度を要求される実験に繰り返し使用可能
- ケトン、炭化水素、酸性や強い酸化剤にも耐性あり
- 使用温度範囲: -270~250 °C

【材質】 本体:PFA

製品番号	容量 (mL)	入数	希望小売価格
DS1511-1000	1,000	1	¥50,900
DS1511-3000	3,000	1	¥71,100

注意 ▶ ホットプレート上での使用は不可

Thermo Scientific™ Nalgene™ 三角フラスコ (PPCO)

4102



USP Class VI

オートクレーブ可

- 2,000 mLサイズ(製品番号4102-2000PK)は一体成形目盛り付き
- 標準サイズのゴム栓の使用が可能

【材質】 本体:PPCO

製品番号	容量 (mL)	入数	希望小売価格
4102-0125PK	125	12	¥19,200
4102-0250PK	250	6	¥13,200
4102-0500PK	500	4	¥12,200
4102-1000PK	1,000	2	¥9,100
4102-2000PK	2,000	2	¥12,000

Thermo Scientific™ Nalgene™ 三角フラスコ (PMP) (スクリューキャップ付き)

4109



USP Class VI

オートクレーブ可

- 高い透明性
- 優れた化学薬品耐性
- 培地の調製や保存、滴定用
- 成形目盛り付き

【材質】 本体:PMP / キャップ:PP

製品番号	容量 (mL)	キャップタイプ	入数	希望小売価格
4109-0125PK	125	33	6	¥13,500
4109-0250PK	250	38	4	¥11,300
4109-0500PK	500	43	4	¥16,500
4109-1000PK	1,000	53	2	¥12,100

注意

オートクレーブの際は、必ずキャップを完全に取り外して行ってください。

Thermo Scientific™ Nalgene™ 三角フラスコ(PC)

4103



125 mLと250 mLのみ販売

USP Class VI

オートクレーブ可

- 成形目盛り付き
- ガラスの代替となる優れた透明性
- 培地の調製、保存など培養関連用に適している

【材質】 本体:PC

製品番号	容量 (mL)	入数	希望小売価格
4103-0125PK	125	12	¥27,100
4103-0250PK	250	6	¥17,900

Thermo Scientific™ Nalgene™ 三角フラスコ(PC) (スクリュージャック付き)

4108



USP Class VI

オートクレーブ可

- ガラスの代替となる優れた透明性
- 培地の調製、保存などの培養関連用に適している
- ガラス製に比べ壊れにくく、シェーカー内での使用に便利
- キャップにはライナーがなく、コンタミネーションを防止

【材質】 本体:PC / キャップ:PP

製品番号	容量 (mL)	キャップタイプ	入数	希望小売価格
4108-0125PK	125	33	6	¥16,100
4108-0250PK	250	38	4	¥14,800
4108-0500PK	500	43	4	¥20,800

注意

オートクレーブの際は、必ずキャップを完全に取り外して行ってください。

ポリカーボネートは他の材質と比べ、オートクレーブに弱く早い段階で強度や正確性などが低下します。繰り返しご使用される際はご注意ください。品質維持のため短いサイクルでの新品への切り替えをおすすめいたします。アルカリ性物質・薬品などの接触・ご使用はお避けください。

Thermo Scientific™ Nalgene™ バッフル付き三角フラスコ(PC)

4110



USP Class VI

オートクレーブ可

- ガラスの代替となる優れた透明性
- *E.Coli*と*S.cerevisiae*を用いた成長実験でもガラスと同じ成長曲線を確認
- バッフル(底部の凹凸部分)は、ガス交換またはミキシングを促進
- 発酵培養、細胞培養などの研究用

【材質】 本体:PC

製品番号	容量 (mL)	入数	希望小売価格
4110-0250PK	250	4	¥12,900
4110-0500PK	500	4	¥15,200
4110-1000PK	1,000	2	¥14,500
4110-2000PK	2,000	2	¥17,900

Thermo Scientific™ Nalgene™ フッ素樹脂製三角フラスコ(FEP) (スクリューキャップ付き)

4106



USP Class VI

オートクレーブ可

- 本体は衝撃に強いフッ化エチレンプロピレン (FEP) 製
- 有機系溶媒や強酸化剤にも使用でき、重金属分析試験での濃硝酸にも耐性あり
- 使用温度範囲: 本体 -270~204 °C、キャップ -100~150 °C

【材質】 本体:FEP / キャップ:ETFE

製品番号	容量 (mL)	キャップタイプ	入数	希望小売価格
4106-0125PK	125	33	1	¥16,000
4106-0250PK	250	38	1	¥22,000

注意

オートクレーブの際は、必ずキャップを完全に取り外して行ってください。
ポリカーボネートは他の材質と比べ、オートクレーブに弱く早い段階で強度や正確性などが低下します。繰り返しご使用される際はご注意ください。
品質維持のため短いサイクルでの新品への切り替えをおすすめいたします。アルカリ性物質・薬品などの接触・ご使用はお避けください。

Thermo Scientific™ Nalgene™ 吸引フラスコ (PP)

DS4101

30 inHgの真空まで耐えられる



USP Class VI

オートクレーブ可

- アダプターは内径6.35~9.53 mm (1/4~3/8インチ)までのチューブに適合
- 楕円形の書き込みスペース付き
- 製品番号DS4101-2000は目盛り付き
- 一般的なストッパーがつけられる

【材質】 本体:PP

製品番号	容量 (mL)	適合チューブ内径		適合ゴム栓*No.	入数	希望小売価格
		(mm)	(インチ)			
DS4101-1000	1,000	6.35~9.53	1/4~3/8	13	1	¥5,500
DS4101-2000	1,700	9.53	3/8	17	1	¥7,100

* 国内サイズ
メーカーおよびゴム栓、シリコン栓の違いにより多少サイズが変わります。

Thermo Scientific™ Nalgene™ フロート攪拌子

DS6630



オートクレーブ可

- 組織培養時の低速回転用ブラケット付きスターラーバー
- ブラケットは38 mm口径の容器に入るように短縮可能
- 容器の底部に接触せずに回転し、細胞へのダメージを最小限に抑える
- 使用温度範囲: ~150 °C

【材質】 本体:TFE / 磁石:Alnico V / ブラケット:ETFE

製品番号	ビーカーサイズの目安 (mL)	直径 × 高さ (mm)	入数	希望小売価格
DS6630-0250	250	54 × 28	1	¥13,900
DS6630-1000PK	1,000	92 × 30	1	¥23,900
DS6630-4000PK	4,000	155 × 31	1	¥28,000

注意

オートクレーブの際は、必ずキャップを完全に取り外して行ってください。
ポリカーボネートは他の材質と比べ、オートクレーブに弱く早い段階で強度や正確性などが低下します。繰り返しご使用される際はご注意ください。
品質維持のため短いサイクルでの新品への切り替えをおすすめいたします。アルカリ性物質・薬品などの接触、ご使用はお避けください。

Thermo Scientific™ Nalgene™ 攪拌棒

6169

セルスクレーパー機能を併せ持った攪拌棒



- 片側はフラットパドルでもう一端は三角パドル
- 実験室でよく使われるさまざまな試薬に耐性
- 使用温度範囲:0~135 °C

【材質】 本体:PP

製品番号	長さ(mm)	入数	希望小売価格
6169-0010PK	248	12	¥2,400

Thermo Scientific™ Nalgene™ ハサミ鉗子

6320

酸による腐食を防げるポリプロピレン製ハサミ鉗子

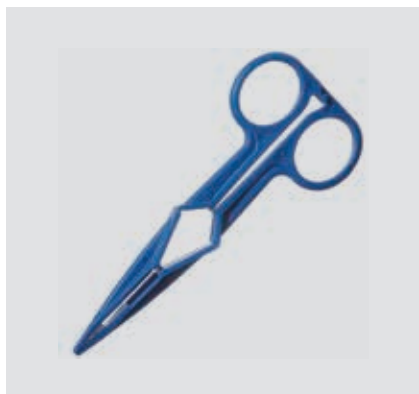

オートクレーブ可

- 2カ所のヒンジにより力が分散し、軽い力で操作できる
- 先端を閉じてロックするラチェット式ハンドルとクランプを装備
- 鋸歯状の先端で対象をしっかりとグリップ
- オートクレーブ可能

【材質】 本体:PP

製品番号	仕様	入数	希望小売価格
6320-0010	ストレート、鋸歯状	72	¥27,900

Thermo Scientific™ FlipStrip™ マイクロチューブラック (フタ付き)

ラックの積み重ね可能 (フタ付き) | リバーシブルタイプ (0.2 mL、0.5 (0.6) mL、1.5 mL チューブ)



オートクレーブ可

【材質】 本体:PP

製品番号	色	収納チューブ数	包装 (1包)	希望小売価格
8668	蛍光ピンク	0.2 mL チューブ 8 × 12本 および	1	¥3,600
8678	蛍光オレンジ	0.5 (0.6) mL チューブ 8 × 12本		
8688	蛍光緑	または 1.5 mL チューブ 12本		

Thermo Scientific™ リバーシブル マイクロチューブラック (フタ付き)

ラックの積み重ね可能 (フタ付き) | リバーシブルタイプ (0.2 mL、0.5 (0.6) mL チューブ)

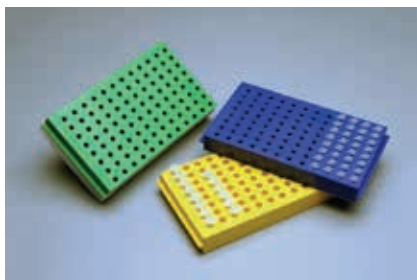

オートクレーブ可

【材質】 本体:PP

製品番号	色	収納チューブ数	包装 (1包)	希望小売価格
8660	蛍光ピンク	0.2 mL チューブ 8 × 12本	1	¥3,600
8670	蛍光オレンジ	または		
8680JP	蛍光緑	0.5 (0.6) mL チューブ 8 × 12本		

Thermo Scientific™ 96ウェルFLIPPER™ マイクロチューブラック (フタ付き)

ラックの積み重ね可能 (フタ付き) | リバーシブルタイプ (0.5 (0.6) mL、1.5 mL、2.0 mL チューブ)



オートクレーブ可

【材質】 本体:PP

製品番号	色	収納チューブ数	包装 (1包)	希望小売価格
8760	蛍光ピンク	0.5 (0.6) mL チューブ 8 × 12本	1	¥3,200
8770-11	蛍光オレンジ	または		
8780	蛍光緑	1.5 / 2.0 mL チューブ 8 × 12本		

Thermo Scientific™ 4-WAY FLIPPER™ ラック



オートクレーブ可

- 4種類のチューブに対応したラック

【材質】 本体:PP

製品番号	色	収納チューブ数	包装(1包)	希望小売価格
8850JP	蛍光緑	50 mLチューブ4本		
8860	蛍光オレンジ	15 mLチューブ12本 0.5 mLチューブ32本	1	¥2,800
8870JP	蛍光ピンク	1.5/2.0 mLチューブ24本		

Thermo Scientific™ フリーザーボックス

温度耐性:-80~121 °C | 1.5 mLもしくは2.0 mLチューブを81本収納可能



オートクレーブ可

【材質】 本体:PP

製品番号	色	収納チューブ数	包装(1包)	希望小売価格
8800	ナチュラル			
8810	蛍光緑	1.5 mL/2.0 mL チューブ	ラック、カバー	¥32,500
8820	蛍光オレンジ	9 × 9本	各20枚	
8830-11	蛍光ピンク			

フタ付き

Thermo Scientific™ Nalgene™ マイクロチューブラック

5973



オートクレーブ可

- 各列と行に記号と数字が成形されているので、チューブの識別に便利
- 積み重ね可能

【材質】 本体:ResMer

製品番号	適合チューブ容量 (mL)	色	列	サイズ L × W × H (mm)	入数	希望小売価格
5973-0015PK	1.5	白	4 × 6	143 × 90 × 52	8	¥3,400

Thermo Scientific™ Nalgene™ Unwire™ フロートマイクロチューブラック

5974



- 丸型ラックは400 mL または1 L ビーカー内に設置可能
- 角型ラックは全ての穴にチューブが挿入されるとウォーターバス内で安定して浮くように設計
- 卓上使用時はチューブの先端が実験台に触れない
- 上面に文字と番号が成形されているのでサンプルの識別が容易
- 使用温度範囲: -70 ~ 100 °C (オートクレーブ不可)

【材質】 本体:PP

製品番号	形状	色	適合チューブサイズ (mL)	列	適合ビーカーサイズ (mL)	サイズ $\phi/L \times W \times H$ (mm)	入数	希望小売価格
5974-4015PK	丸型	白	1.0、1.2、1.5、2.0	8	400	$\phi 66$	4	¥6,300
5974-1015PK	丸型	白	1.0、1.2、1.5、2.0	20	1,000	$\phi 96$	4	¥6,300
5974-0404PK	角型	白	1.0、1.2、1.5、2.0	4 × 4	—	103 × 103 × 65	4	¥6,300

Thermo Scientific™ Nalgene™ Unwire™ チューブラック (ResMer)

5970



USP Class VI

オートクレーブ可

- 各サイズで6色から選択可能

【材質】 本体:ResMer

製品番号	ラックカラー	適合チューブ径(mm)	列	サイズ L × W × H (mm)	入数	希望小売価格
5970-0513PK	赤	13	6 × 12	200 × 102 × 57	1	¥4,400
5970-0313PK	青					
5970-0413PK	緑					
5970-0213PK	黄					
5970-0113PK	オレンジ					
5970-0013PK	白					
5970-0516PK	赤	16	6 × 12	248 × 127 × 70	1	¥4,400
5970-0316PK	青					
5970-0416PK	緑					
5970-0216PK	黄					
5970-0116PK	オレンジ					
5970-0016PK	白					
5970-0520PK	赤	20	4 × 10	250 × 102 × 83	1	¥4,400
5970-0320PK	青					
5970-0420PK	緑					
5970-0220PK	黄					
5970-0120PK	オレンジ					
5970-0020PK	白					
5970-0525PK	赤	25	4 × 10	300 × 121 × 92	1	¥4,600
5970-0325PK	青					
5970-0425PK	緑					
5970-0225PK	黄					
5970-0125PK	オレンジ					
5970-0025PK	白					
5970-0530PK	赤	30	3 × 8	283 × 108 × 83	1	¥4,600
5970-0330PK	青					
5970-0430PK	緑					
5970-0230PK	黄					
5970-0130PK	オレンジ					
5970-0030PK	白					

Thermo Scientific™ Nalgene™ Unwire™ チューブラック(ハーフ・ResMer)

5972



USP Class VI

オートクレーブ可

- アイスバスやウォーターバスの中で浮かない
- 繰り返しオートクレーブ可

【材質】 本体:ResMer

製品番号	ラックカラー	適合チューブ径(mm)	列	サイズ L × W × H (mm)	入数	希望小売価格
5972-0013PK	白	13	6 × 6	102 × 102 × 56	1	¥3,100
5972-0313PK	青					
5972-0413PK	緑					
5972-0513PK	赤					
5972-0016PK	白					
5972-0316PK	青	16	6 × 6	127 × 127 × 68	1	¥3,200
5972-0416PK	緑					
5972-0516PK	赤					
5972-0020PK	白					
5972-0320PK	青	20	4 × 5	127 × 105 × 84	1	¥3,400
5972-0420PK	緑					
5972-0520PK	赤					
5972-0025PK	白	25	4 × 4	122 × 122 × 76	1	¥3,400
5972-0325PK	青					
5972-0030PK	白					
5972-0330PK	青	30	3 × 3	109 × 109 × 84	1	¥3,400
5972-0430PK	緑					
5972-0530PK	赤					

Thermo Scientific™ Nalgene™ Unwire チューブラック (PP)

5976



- 製品番号5970と同じデザイン
- 13、16 mm径の試験管に適合
- 水に浮かないのでウォーターバスで使用可能
- オートクレーブ不可

【材質】 本体:PP

製品番号	ラックカラー	適合チューブ径(mm)	列	サイズ L × W × H (mm)	入数	希望小売価格
5976-0013	白	13	6 × 12	200 × 102 × 57	8	¥21,600
5976-0313	青					
5976-0413	緑					
5976-0513	赤					
5976-0016	白	16	6 × 12	248 × 127 × 70	8	¥21,600
5976-0316	青					
5976-0416	緑					
5976-0516	赤					

Thermo Scientific™ Nalgene™ チューブラック (PP)

5930



USP Class VI

- 持ち運びに便利なハンドル付き
- 上面に番号が表示されているのでサンプルの識別が容易
- オートクレーブ不可

【材質】 本体:PP

製品番号	適合チューブ径(mm)	列	サイズ L × W (mm)	入数	希望小売価格
5930-0016PK	13~16	4 × 10	285 × 115	1	¥10,000
5930-0020PK	16~20	4 × 10	285 × 115	1	¥10,000
5930-0030PK	25~30	3 × 8	320 × 115	1	¥10,000

Thermo Scientific™ Nalgene™ チューブラック (PC)

5929



USP Class VI

オートクレーブ可

- 上面に番号が表示されているのでサンプルの識別が容易
- 4 °C以下の環境でも使用可能
- 水に浮かないのでウォーターバス内で使用可能

【材質】 本体:PC

製品番号	適合チューブ径 (mm)	列	サイズ L × W (mm)	入数	希望小売価格
5929-0016PK	13~16	4 × 10	285 × 115	1	¥11,600
5929-0020PK	16~20	4 × 10	285 × 115	1	¥11,600
5929-0030PK	25~30	3 × 8	320 × 115	1	¥11,600

Thermo Scientific™ Nalgene™ スラントラック (PC)

5935

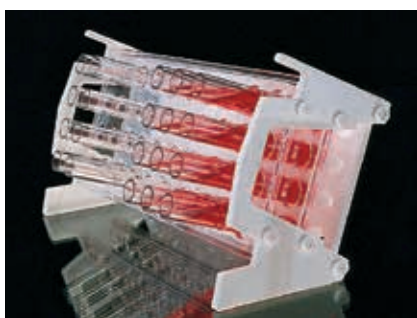

USP Class VI

オートクレーブ可

- ラック全体を5°または20°に傾斜させることが可能
- 記号と数字表示で、試験管の位置確認が容易
- 積み重ね可能
- 水に浮かないのでウォーターバス内で使用可能

【材質】 本体:PC

製品番号	適合チューブ径 (mm)	列	サイズL × W (mm)	側面プレート最大幅 (mm)	入数	希望小売価格
5935-0016PK	15~16	4 × 10	285 × 115	155	1	¥10,800
5935-0020PK	20	4 × 10	285 × 115	155	1	¥10,700

注意

ポリカーボネートは他の材質と比べ、オートクレーブに弱く早い段階で強度などが低下します。繰り返しご使用される際はご注意ください。
品質維持のため短いサイクルでの新品への切り替えをおすすめいたします。アルカリ性物質・薬品などの接触・ご使用は避けください。

Thermo Scientific™ Nalgene™ ペグラック

5977



USP Class VI

オートクレーブ可

- 試験管用ラック
- 水に浮かないのでウォーターバス内で使用可能
- 電気泳動用ガラスプレートの乾燥に利用可能

【材質】 本体:PP

製品番号	適合チューブ直径 (mm)	適合チューブ容量 (mL)	色 / 製品番号	列	サイズ L × W × H (mm)	入数	希望小売価格
5977	10~13	7.5	白-0013PK 青-0313PK	8 × 12	179 × 127 × 64	2	¥5,300
	14~17	15	白-0017PK 青-0317PK	5 × 10	187 × 105 × 70	2	¥5,900

Thermo Scientific™ Nalgene™ ビュレット

3650



- ASTM E287 Class Bに準拠
- フッ化水素酸と水酸化アンモニウムを除く弱酸・アルカリに耐性あり
- pH1~14、5 wt%までの酸、30%までのアルカリに使用可能
- アルコール類や有機溶媒には耐性なし

【材質】 本体:PMMA
 ストップコック・チップ:PMP
 プラグ:TFE

製品番号	容量 (mL)	目盛り (mL)	誤差 (mL)	本体内径 (mm)	本体外径 (mm)	入数	希望小売価格
3650-0025PK	25	0.1	±0.06	9.4	12.7	1	¥15,800
3650-0050PK	50	0.1	±0.1	10.7	14.0	1	¥17,900

Thermo Scientific™ Nalgene™ ゼロ設定ビュレット

3640



- ASTM E287に準拠
- フッ化水素酸と水酸化アンモニウムを除く弱酸・アルカリに耐性あり
- pH1~14、5 wt%までの酸、30%までのアルカリに使用可能
- アルコール類や有機溶媒には耐性なし
- Nalgene プラスチックチューブ380(約90 cm)と注入溶液用の容器付き

【材質】 本体:PMMA/ストップコック・チップ:PMP
 プラグ:TFE/チューブ:PVC
 ボトル本体:LDPE/ボトルキャップ:PP

製品番号	容量 (mL)	目盛り (mL)	ボトル容量 (mL)	本体内径 (mm)	本体外径 (mm)	入数	希望小売価格
3640-0010PK	10	0.1	500	9.4	12.7	1	¥16,900
3640-0025PK	25	0.1	500	9.4	12.7	1	¥18,400
3640-0050PK	50	0.1	1,000	10.7	14.0	1	¥20,800

Thermo Scientific™ Nalgene™ ゼロ設定ビュレットキット

3645



- ほとんどの滴定溶液に使用可能
- チューブ用の穴が空いていないキャップが付属

【材質】 ボトル:LDPE/チューブ:PVC
 注入用チューブ・アダプター:PP

製品番号	入数	希望小売価格
3645-2550PK	1	¥5,300

ビュレットは含まれません。

ボトルは製品番号2103-0032

Thermo Scientific™ Nalgene™ 分液ロート スキーブ形

4300・4301



USP Class VI

液漏れ防止構造

オートクレーブ可

- ストップコック(栓)まで液面の観察が可能
- ストップコックはTFE製、潤滑油が不要であり取り扱いが簡単
- ストップコック部分はオートクレーブ不可(取り外して化学薬品での滅菌が可能)
- ストップコックのみ販売あり、製品番号714301-1050

4300

- 本体はポリプロピレン製

4301

- 本体はフッ素樹脂製

4300

【材質】 本体:PP / ストップコック:TFE
キャップ:PP

製品番号	容量 (mL)	キャップタイプ	注出口の外径 (mm)	本体外径 (mm)	入数	希望小売価格
4300-0125PK	125	28	8.5	58	1	¥13,900
4300-0250PK	250	33	8.5	77	1	¥14,300
4300-0500PK	500	43	8.5	96	1	¥15,500
4300-1000PK	1,000	53	8.5	119	1	¥19,300

4301

【材質】 本体:FEP / ストップコック:TFE
キャップ:ETFE

製品番号	容量 (mL)	キャップタイプ	注出口の外径 (mm)	本体外径 (mm)	入数	希望小売価格
4301-0125PK	125	28	8.5	58	1	¥20,700
4301-0250PK	250	33	8.5	77	1	¥22,500
4301-0500PK	500	43	8.5	96	1	¥33,400
4301-1000PK	1,000	53	8.5	119	1	¥39,000
4301-2000PK	2,000	53	8.5	167	1	¥60,700

Thermo Scientific™ Nalgene™ 分析漏斗(PP)

4250



USP Class VI

オートクレーブ可

- 外側の筋でエアロックを防止

【材質】 本体:PP

製品番号	容量 (mL)	漏斗内径 (mm)	足外径 (mm)	足長さ (mm)	全高 (mm)	適合ろ紙直径 (mm)	入数	希望小売価格
4250-0035PK	10	34	6	52	78	55	12	¥6,000
4250-0055PK	41	55	7	61	105	90	12	¥6,400
4250-0065PK	65	66	7	65	116	110	12	¥7,400
4250-0075PK	114	77	7	80	145	125	6	¥5,300
4250-0100PK	254	104	9	99	183	185	4	¥4,800
4250-0160PK	976	158	14	151	276	240	2	¥6,000

Thermo Scientific™ Nalgene™ 粉末漏斗(PP)

4252



USP Class VI

オートクレーブ可

- 外部のリブがエアロックを防止

【材質】 本体:PP

製品番号	容量 (mL)	漏斗内径 (mm)	足外径 (mm)	足長さ (mm)	全高 (mm)	適合ろ紙直径 (mm)	入数	希望小売価格
4252-0065PK	68	65	16	22	67	—	12	¥8,200
4252-0080PK	115	79	16	29	85	—	12	¥9,700
4252-0100PK	243	104	21	33	106	—	6	¥6,300
4252-0150PK	716	147	27	30	136	—	4	¥5,300

Thermo Scientific™ Nalgene™ 汎用ロート(バルクパック)

4256



- PP製のみオートクレーブ可能
- HDPE製は頑丈で対象物の迅速な移し変えに最適
- 多様なラボ用途に最適

【材質】 本体:HDPE・PP

製品番号	材質	直径(上部/ステム) (mm)	収容量(mL)/全長(mm)	足長さ(mm)	入数	希望小売価格
4256-0638	HDPE	155/26	1,059/176	67	72	¥156,500
4256-0234	PP	65/10	62/65	21	288	¥146,000
4256-0414	PP	103/11	270/117	34	144	¥90,500

Thermo Scientific™ Nalgene™ 大型ロート

4262



USP Class VI

- 内側と外側の筋で、ろ過速度を高め、エアロックを防止

【材質】 本体:HDPE

製品番号	容量(L)	ロート内径(mm)	足外径(mm)	足長さ(mm)	全高(mm)	入数	希望小売価格
4262-0080PK	1.9	201	23	89	245	1	¥4,000
4262-0110PK	4.06	258	21	92	300	1	¥9,100

Thermo Scientific™ Nalgene™ Heavy-Duty LDPE製ロート

4260



- リブとハンドル付き

【材質】 本体:HDPE

製品番号	直径(上部/ステム)(mm)	収容量(mL)/全長(mm)	足長さ(mm)	入数	希望小売価格
4260-0040	101/12	254/146	72	12	¥29,000
4260-0060	152/15	777/196	76	12	¥42,000
4260-0100	248/23	3,684/319	117	2	¥25,700

注意 ▶ 80 °Cを超える温度での使用は推奨されません。

Thermo Scientific™ Nalgene™ ブフナーロート

4280



オートクレーブ可

- 軽量で丈夫
- 上部と下部を取り外して洗浄可能

【材質】 本体:PP

製品番号	容量(mL)	ロート内径(mm)	足外径(mm)	足長さ(mm)	全高(mm)	適合る紙直径(mm)	入数	希望小売価格
4280-0550	83	59	10	45	104	55	8	¥17,000
4280-0700	186	76	11	65	146	70	6	¥15,600
4280-0900	358	93	12	71	169	90	4	¥17,500
4280-1100	919	130	22	93	213	110	4	¥25,700
4280-1500	2,906	172	20	107	283	150	4	¥32,000

Thermo Scientific™ Nalgene™ 実験ノート (PolyPaper)

6300



- PolyPaper™を使用したノート
- カバーを含めてノート全体が水をはじき、優れた化学薬品耐性
- 一冊100ページ(ページ番号印字)
- 目次ページ付き
- 各ページに日付、記入者などを書き込めるスペースあり

【材質】 ページ本体:PolyPaper / カバー:PE

製品番号	カバーの色	ページタイプ	サイズ(mm)	ページサイズ(mm)	入数	希望小売価格
6300-1000PK	黒	6.4 mmグリッド	241.3 × 292.1 × 15.9	235 × 285.8	1	¥12,100

Thermo Scientific™ Nalgene™ 実験ノート (普通紙)

6301



- グリッド線と罫線タイプの2種類
- 目次ページ付き
- ページごとに日付、記入者などを書き込めるスペースあり
- 水をはじくポリエチレン製のカバー
- 製品番号6301-3000、-4000はA4サイズ

【材質】 ページ本体:普通紙 / カバー:PE

製品番号	カバーの色	ページタイプ	サイズ	入数	希望小売価格
6301-1000PK	緑	6.4 mmグリッド	レターサイズ*	1	¥5,700
6301-2000PK	紫	8.4 mm罫線	レターサイズ*	1	¥5,900
6301-3000	緑	5 mmグリッド、A4	A4サイズ	6	¥36,600
6301-4000	紫	5 mm罫線、A4	A4サイズ	6	¥37,300

* 米国標準レターサイズ

Thermo Scientific™ Nalgene™ ラボ用ペン / ラボ用マーカー

6310・6311



6310-0010PK

6311-0010PK

- 速乾性のある黒インクを使用
- プラスチックやガラスに書いてもインクが消えない

製品番号	タイプ	入数	希望小売価格
6310-0010PK	先細	4	¥3,200
6311-0010PK	先太	4	¥3,200

Thermo Scientific™ Nalgene™ デシケーター

5309・5310・5315



左:製品番号5309-0250PK
右:製品番号5315-0150PK

USP Class VI

オートクレーブ可/不可

- 接合部はグリースで密閉(ガスケット不要)
- 酸を含む一般的な乾燥剤に対しても耐性あり
- 製品番号5315-0150PKはアルミニウム製プレート付き
- 5309-0250PK、5310-0250PKには別売りのデシケータープレート(製品番号5312-0230PK)が適合



製品番号5310-0250PK

【材質】 本体・ストップコック:PP / フタ:PC
プラグ:TFE

製品番号	ストップコップの有無	全体の高さ(mm)	内部の最大高さ(mm)	外径(mm)	内径(mm)	オートクレーブ	入数	希望小売価格
5315-0150PK	なし	149	87	181	149	●	1	¥22,700
5309-0250PK	なし	262	143	330	246	●	1	¥18,100
5310-0250PK	あり	262	143	330	246	—	1	¥25,800

注意 濃酸の乾燥剤はご使用になれません。
繰り返しオートクレーブは製品の寿命を縮めます。
密封状態でのオートクレーブ不可。

Thermo Scientific™ Nalgene™

透明標準設計デシケーター

5311



USP Class VI

- 94.8 kPaの減圧状態を24時間維持可能
- 接合部はシリコン製のO-リングによって密閉(グリース不要)
- 内径6.35~9.53 mm(1/4~3/8インチ)のチューブに適合
- フタと本体の両方にコックをもつ
- コックは交換または取り外しでき、使用しない場合はキャップの取り付けが可能
- 別売りのデシケータープレート(製品番号5312-0230PK)が適合
- オートクレーブ不可

【材質】 本体・フタ:PC / キャップ:TPE

製品番号	全体の高さ (mm)	内部の最大高さ (mm)	外径 (mm)	内径 (mm)	入数	希望小売価格
5311-0250PK	329	195	280	251	1	¥25,300

ストップコック(製品番号715311-0011)があります。
デシケーターカバー(製品番号715311-0250)があります。
製品を有機溶剤やその蒸気にさらさないでください。

Thermo Scientific™ Nalgene™ デシケータープレート

5312



オートクレーブ可

- 磁器製に比べ耐熱性があり、非付着性ガラスが金属に焼き付け
- 4分割されたプレートの各部分に番号がプリントされており、位置の確認が可能
- 製品番号5309-0250、5310-0250と5311-0250に適合

【材質】 本体:セラミック-金属合金

製品番号	直径 (mm)	入数	希望小売価格
5312-0230PK	230	1	¥15,900

Thermo Scientific™ Nalgene™ デシケーターキャビネット

5317

無水吸湿性の生体化合物や化学化合物、電子アSEMBリなどの保管用



- ネオプレン製のドアガスケットは、密封を保証
- ドアはステンレス製のラッチ二つ(大きなサイズでは三つ)と全面ヒンジで固定
- 取り外し可能な片口トレイが固体乾燥剤を保持
- 棚は取り外し可能で調整可能、かつ空気の流れを最大化する通気口付き

【材質】 アクリル

製品番号	サイズW × L × H(mm)	棚	棚位置	入数	希望小売価格
5317-0070	178 × 305 × 305	2	3	1	¥85,700
5317-0120	305 × 305 × 305	3	5	1	¥109,700
5317-0180	457 × 305 × 305	4	7	1	¥136,100

Thermo Scientific™ Nalgene™ 真空槽

5305



- 脱気および乾燥用チェンバー
- 内径6.35 mm(1/4インチ)のチューブに適合
- 5305-0910と5305-1212には容器のみの販売あり(DS5320-0910、DS5320-1212)

【材質】 容器:PC・ポリエチルイミド(PEI) / プレート:PP・PC

製品番号	容器材質	プレート材質	容量(L)	容器外径 × 高さ(mm)	プレート外径(mm)	ガスケット外径(mm)	入数	希望小売価格
5305-0609PK	PC	PP	4.7	170 × 237	191	178	2	¥25,300
5305-0910	PEI	PC	8.3	222 × 253	330	321	1	¥58,700
5305-1212	PEI	PC	18.9	305 × 304	330	321	1	¥79,600

注意 吸引用に使用する際はオートクレーブにかけないでください。不飽和ハロゲン化合物炭化水素にはご使用しないでください。また、製品番号5305-0609PKは有機溶媒、酸、塩基に使用しないでください。

Thermo Scientific™ Nalgene™ 真空プレート

5306



- 真空チェンバー(製品番号5305シリーズ)に使用可能
- チューブアダプターがプレート側面に付いており、内径6.35 mm(1/4インチ)のチューブに適合

【材質】 本体:PC / ガasket:ネオプレンゴム

製品番号	材質	適合容器製品番号	外径 × 厚さ (mm)	入数	希望小売価格
5306-0130	PC	5320-0910, 5320-1212	343 × 27	4	¥58,600

Thermo Scientific™ Nalgene™ 安全廃液ロート

6378



USP Class VI

- エア抜き用のベントシステム (0.45 μm PTFEフィルター付き)
- ネック部分に取り外し可能なスクリーンあり、スターラーなど捕捉
- 溶媒、化学薬品、生物学的廃棄物に使用可能
- 適合キャップタイプのNalgeneボトルに装着可能
- オートクレーブ不可

【材質】 ロート本体・カバー:HDPE
キャップ・ロートアダプター:PP
メンブレン:PTFE

製品番号	適合キャップタイプ	ロート上部内径 (mm)	入数	希望小売価格
6378-0004PK	38-430	140	1	¥21,400
6378-0010PK	83B	254	1	¥25,800

Thermo Scientific™ Nalgene™ 安全廃液システム

6379



USP Class VI

- 4 LボトルはHDPE製、10 Lボトルはフッ素加工
- 溶媒、化学薬品および生物学的廃棄物の一時的な保管用
- 径の大きなロートにはEasy Snap安全ラッチ付きカバーが装着
- 突発的な液体の流出や揮発分の放出を最小限に抑えることが可能
- PP製キャップ／ロートアダプターからロートを簡単に取り外せるため、洗浄および迅速なアクセスが容易
- キャップ／アダプターには、液体を注ぐ際の圧力を解放するPP製／PTFE製通気プラグが備わっており、使用中の揮発分の放出を減少
- アダプターは、外部のシリンジフィルターへの接続も可能

【材質】 容器:HDPE(4 L)・FLPE(10 L)
ロート本体・カバー:HDPE
キャップ・ロートアダプター:PP
メンブレン:PTFE

製品番号	容量 (L)	適合キャップタイプ	ロート上部内径 (mm)	入数	希望小売価格
6379-0004	4	38~430	140	1	¥26,900
6379-0010	10	83B	254	1	¥38,400

注意 この製品は廃液の一時的な保存用です。OSHAガイドラインには適合していません。一時的な廃棄溶液用のため、長期保存は避け、最初の廃液分から90日を経過する前に廃棄してください。

Thermo Scientific™ Nalgene™ バイオハザードコンテナ

6370



USP Class VI

オートクレーブ可

- 廃棄用オートクレーブバッグを固定できるバイオハザード物質の廃棄用コンテナ
- オートクレーブ用バッグを入れたまま滅菌可能
- 米国OSHA標準 29 CFR Part.1910.1030に準拠

【材質】 本体:PP

製品番号	容量(L)	外径 × 高さ (mm)	入数	希望小売価格
6370-0004	5.5	210 × 270	1	¥23,200
6370-0005	19	280 × 380	1	¥35,000
6370-0015	57	330 × 690	1	¥46,600

注意 オートクレーブにかける際はフタを取り外してから行ってください。

Thermo Scientific™ Nalgene™ 丸型コンテナ

7142



- 固体、液体サンプル、実験室での一般的な備品などさまざまなものの保存や移送に最適
- しっかりと合まるフタと持ちやすいハンドル付き
- National Sanitation Foundation (NSF) の基準を満たしており、食品／飲料用に使用可能

【材質】 本体:HDPE

製品番号	容量(L)	サイズφ × H (mm)	入数	希望小売価格
7142-0015	15	305 × 240	6	¥63,000
7142-0020	20	305 × 380	6	¥83,300

注意

キャリアー内でバイオハザードを起こす危険性のある物質がこぼれた際は、クランプ(留め金)をかけたままでオートクレーブにかけ、キャリアーと内容物を処理してください。ポリカーボネートは他の材質と比べ、オートクレーブに弱く早い段階で強度などが低下します。繰り返しご使用される際はご注意ください。品質維持のため短いサイクルでの新品への切り替えをおすすめいたします。アルカリ性物質・薬品などの接触・ご使用はお避けください。

Thermo Scientific™ Nalgene™ 安全キャリアー

7135・7136



ハンドル(製品番号7136)を取り付けた場合(ラックは含みません)

オートクレープ可

- 汚染の危険性があるサンプルをチューブラックごと密閉して運搬可能
- 別売りの専用ハンドル(製品番号7136-0001)は取り外し自在
- 米国職業安全衛生管理規約に準拠
- 7135には、以下のラックが使用可能。製品番号5970、5972(P.287、288)

【材質】 本体:PC/ガスケット:シリコン
留め具:PSF/ハンドル:ステンレス

製品番号	サイズ L × W × H(mm)	入数	希望小売価格
7135-0001PK	368 × 184 × 171	1	¥16,200
7136-0001PK	—	1	¥7,700

Thermo Scientific™ Nalgene™ セーフティーボトルキャリアー(LDPE)

6501



- 2.5 Lや4 L試薬ボトルに使用可能
- 運ぶ際にフタをハンドルで固定
- 透明キャップから中のカラーコードが確認可能
- ボトルをキャリアーに入れたまま内容液の注出が可能

【材質】 本体:LDPE/フタ:PC
ハンドル:エポキシコート済み

製品番号	適合瓶容量(L)	入数	希望小売価格
6501-2500PK	2.5	1	¥18,400
6501-4000PK	4	1	¥21,800

Thermo Scientific™ Nalgene™ セーフティーボトルキャリアー(LLDPE)

6505



- 500 mL試薬瓶6本用
- 内部の瓶の有無にかかわらず、3段までの積み重ねが可能

【材質】 本体:LLDPE

製品番号	サイズ L × W × H(mm)	入数	希望小売価格
6505-0010PK	349 × 248 × 276	1	¥21,200

注意

キャリアー内でバイオハザードを起こす危険性のある物質がこぼれた際は、クランプ(留め金)をかけたままでオートクレープにかけ、キャリアーと内容物を処理してください。ポリカーボネートは他の材質と比べ、オートクレープに弱く早い段階で強度などが低下します。繰り返しご使用される際はご注意ください。品質維持のため短いサイクルでの新品への切り替えをおすすめいたします。アルカリ性物質・薬品などの接触・ご使用はお避けください。

Thermo Scientific™ Nalgene™ 4-in-1 EZ Tote™ ボトルキャリアー

6565

幅広い用途に使える、耐久性がある軽量ボトルキャリアー



- 3 mmの波形HDPEプラスチック製
- 500 mLボトル8本、1 Lボトル6本、4 Lボトル2本 収納可能
- 仕切りは移動可能で、幅広い用途に使える
- 最大荷重:12.7 kg
- オートクレーブ不可

【材質】 本体:HDPE

製品番号	適合ボトルサイズ (L)	サイズL × W × H (mm)	仕切り	入数	希望小売価格
6565-0001	0.5、1、4	330 × 200 × 340	再構成可能なパーテーション	4	¥30,300

Thermo Scientific™ Nalgene™ ボトルラック

DS5996

500 mLサイズの丸型ボトル、角型ボトルを8本まで収納可能



USP Class VI

オートクレーブ可

未滅菌

- ハンドルはラック内部にたたみ入れ可能で保管に便利
- ハンドル収納時の高さは165 mm

【材質】 本体:PC

製品番号	サイズL × W × H* (mm)	列	入数	希望小売価格
DS5996-0871	330 × 194 × 229	4 × 2	1	¥14,900

* 高さはハンドルを含む値です。

注意

ポリカーボネートは他の材質と比べ、オートクレーブに弱く早い段階で強度が低下します。繰り返しご使用される際はご注意ください。品質維持のため短いサイクルでの新品への切り替えをおすすめいたします。アルカリ性物質・薬品などの接触・ご使用はお避けください。

Thermo Scientific™ Nalgene™ ラボキャリアー

7130・7134



USP Class VI

- 米国職業安全衛生管理規約に準拠

【材質】 PP(7134)・PE(7130)

製品番号	サイズL × W × H (mm)		入数	希望小売価格
	ハンドルを含む	仕切り部分		
7134-0010PK	378 × 241 × 114	340 × 89 × 111	1	¥6,300
7130-0010PK	378 × 241 × 114	340 × 89 × 111	1	¥4,900

Thermo Scientific™ Nalgene™ CleanSheets™ ベンチガード

6283



- 作業台・棚・引き出しなどを化学薬品・汚れから保護
- 任意のサイズ、形に切って使用
- 廃棄の際にはオートクレーブ可

【材質】 本体:架橋ポリエチレン3 mm厚
(XLPE)フォーム

製品番号	W × L	入数	希望小売価格
6283-1250PK	31 cm × 15 m	1	¥31,900
6283-1850PK	46 cm × 15 m	1	¥45,200

Thermo Scientific™ Nalgene™ Versi-Dry™ 表面プロテクター

特殊加工でこぼれた液体を素早く吸収 | 実験台を汚染から保護



62080-00



62070-00



62065-00

- クッション性があり滑りにくい表面は、ガラス器具を転倒から保護
- 裏打ち素材は化学薬品耐性があり、こぼれた液体から実験台を保護
- 実験台や実験台シェルフ、試薬棚の保護や滑り止め用シート
- 最大750 mL/m²までこぼれた液体を吸収
- 好みのサイズに切って使用可能

【材質】 本体:HDPE

製品番号	サイズL × W	カラー	入数	希望小売価格
シート				
62080-00	46 cm × 51 cm	白	350	¥24,100
ディスペンサーロール				
62050-00	51 cm × 91 m	白	1	¥12,800
62070-00	51 cm × 30 m	白	4	¥19,900
ロール				
62060-00	51 cm × 91 m	白	2	¥23,600
62065-00	51 cm × 46 m	白	2	¥12,800

Thermo Scientific™ Nalgene™ Super Versi-Dry™ 表面プロテクター

特殊加工でこぼれた液体を素早く吸収 | 実験台を汚染から保護



74018-00



74000-00

- クッション性があり滑りにくい表面は、ガラス器具を転倒から保護
- 裏打ち素材は化学薬品耐性があり、こぼれた液体から実験台を保護
- 実験台や実験台シェルフ、試薬棚の保護や滑り止め用シート
- 最大1,050 mL/m²までこぼれた液体を吸収
- 好みのサイズに切って使用可能

【材質】 本体:HDPE

製品番号	仕様	サイズW×L	カラー	入数	希望小売価格
シート					
74018-00	シート小	46 cm × 51 cm	青	350	¥46,800
74040-00	シート大	46 cm × 102 cm	青	175	¥45,600
74043-00	卓上シート	51 cm × 110 cm	青	150	¥47,100
74218-00	ドラフトチャンバー用シート	46 cm × 51 cm	青	100	¥16,100
74240-00	フロアシート	46 cm × 102 cm	青	50	¥19,900
ロール					
74000-00	卓上ロール	51 cm × 76 m	青	1	¥21,800
74050-00	卓上ロール	51 cm × 30 m	青	4	¥36,300
74200-00	フロアマットロール	102 cm × 61 m	青	1	¥32,100

Versi-Dry表面プロテクターは、以下の化学物質に耐性があります。

- アセトン
- フッ化水素酸、10%*
- 水酸化カリウム、30%*
- 水酸化アンモニウム、30%*
- 塩化メチレン
- 硫酸、10%
- 塩素系漂白剤
- メチルエチルケトン (MEK)
- 水酸化ナトリウム、10N*
- クロロベンゼン
- メチルイソブチルケトン (MIBK)
- トルエン
- クロロホルム
- ミネラルスピリット
- キシレン
- エタノールアミン硝酸、10%*
- 塩酸、10%*
- リン酸、10%*

* テストされた最高濃度

Thermo Scientific™ Nalgene™ フタ付きバケツ (LDPE)

血液由来病原体汚染物に対して使用できるOSHA 29CFR 1910.1030規格に適合



- ポリスチレン製のフタは気密性よくフィット
- ワイヤーハンドルはナイロンコーティングされ頑丈で持ちやすい
- リットルとパイント表示の目盛り付き

【材質】 LDPE

製品番号	収容量 (L)	高さ (cm) キャップ含	入数	希望小売価格
7102-0080	7.6	26.7	12	¥80,400
7102-0140	13.2	32.8	6	¥56,900

Thermo Scientific™ Nalgene™ 白バケツ (PP)



オートクレーブ可

- 優れた化学薬品耐性があり、研究室で長期間汎用的に使用可能
- ワイヤーハンドルはナイロンコーティングされ頑丈で持ちやすい
- リットルとパイント表示の目盛り付き

【材質】 PP

製品番号	収容量 (L)	入数	希望小売価格
7012-0080	7.6	6	¥42,500
7012-0110	10.4	6	¥47,700
7012-0140	13.2	6	¥56,100

Thermo Scientific™ Nalgene™ バケツ (HDPE)



- 高密度ポリエチレン製のため非常に頑丈
- 注ぎ口が大きく、使いやすい
- ワイヤーハンドルはナイロンコーティングされ頑丈で持ちやすい
- リットルとパイント表示の目盛り付き

【材質】 HDPE

製品番号	収容量 (L)	入数	希望小売価格
7002-0025	9.5	6	¥66,800

Thermo Scientific™ Nalgene™ β線放射線遮蔽板

自立型で安定性があり、外力にも安心



- 透明で厚さ 3/8インチ (0.95 cm)
- ^{32}P および ^{35}S などのβ線放射性同位元素の放射線を遮断
- ユーザーを防護する角度付き上部シールド
- 12インチ ディープベース
- 角度付き上部シールドのための優れたバックドロップを提供するU字型シールド

【材質】 アクリル

製品番号	奥行き 内部 (cm)	幅 内部 (cm)	高さ 内部 (cm)	入数	希望小売価格
6700-1812	30	30	46	1	¥35,700
6700-2418	30	46	61	1	¥53,500

Thermo Scientific™ Nalgene™ β線放射性廃棄物用ケース



- 透明、厚さ3/8インチ (0.95 cm) のアクリル製
- 固体または液体のβ線放射性廃棄物を保持する大型コンテナを封入可能
- 上部フタには廃棄物の廃棄を容易にするヒンジ式ドア付き
- 小型シールドは10 Lカーボーイ、大型シールドは20 Lカーボーイを収納可能
- 底部には流出を封じ込める漏れ防止受け皿

【材質】 アクリル

製品番号	サイズL × W × H (cm)	入数	希望小売価格
6745-0010	28.6 × 28.6 × 40.6	1	¥91,000
6745-9024	40 × 40 × 74	1	¥147,600

Thermo Scientific™ Nalgene™ β線放射性廃棄物用シールド(ボトル付き)



- アクリル材の肉厚は0.95 cm
- 液体廃棄物に使用可能な2 L HDPE Nalgene 広口ボトル付き
- シールドには、別売りの2120-0005、2125-2000、2115-2000のボトルが収納可能

【材質】アクリル

製品番号	収容量(L)	直径(mm)外径	高さ(mm)	入数	希望小売価格
6710-2000	2	140	286	1	¥40,500

Thermo Scientific™ Nalgene™液体飛散防止シールド(PC)



- シールド部分のポリカーボネートの厚みは3 mm
- 200～360 nmのUVに非透過性あり
- 磁石でしっかり固定される可動式のアーム
- OSHA 29CFR1910.1030標準に準拠

【材質】シールド版:PC/アーム:アセタル 磁石

製品番号	サイズL×W(cm)	入数	希望小売価格
6356-0001PK	27.9×21.6	1	¥23,000

Thermo Scientific™ Nalgene™フェイスシールド(PC)



- シールド部分のポリカーボネートの厚みは1.5 mm
- 200～360 nmのUVに非透過性あり
- 湾曲構造により顔の前面と側面の両方を保護
- OSHA 29CFR1910.1030 規格およびANSI Z87.1-1989規格に準拠

【材質】本体:PC/ヘッドレスト:PE

製品番号	サイズL×W(cm)	入数	希望小売価格
6355-0001PK	29.5×20	1	¥14,400

Thermo Scientific™ Nalgene™ ピペット用クリーニング槽



- ピペットのサイズに合わせて3サイズを用意
- ピペット用ジャー、バスケット、水槽の3つで1セット
- 最大サイズは81 cm長のピペットが収納可能

【材質】HDPE

製品番号	仕様	入数	希望小売価格
5250-0040	41 cm(16 in.)までのピペット用	1 セット	¥88,200
5250-0050	61 cm(24 in.)までのピペット用	1 セット	¥112,000
DS5250-0060	81 cm(32 in.)までのピペット用	1 セット	¥163,900

Thermo Scientific™ Nalgene™ ピペット・実験ツール滅菌用トレイ(フタ付き)



オートクレーブ可

- ステンレス鋼の代替品として使用でき、軽量で積み重ねも可能
- 最長40 cmのピペットに使用可能
- 小型の実験器具の殺菌にも使用でき、強力な消毒剤に耐性あり
- 血液媒介病原体に対する保護として使用するためのOSHA標準 29CFR1910.1030に準拠

【材質】PP

製品番号	サイズL × W × H(cm)	入数	希望小売価格
6910-0618	46 × 15 × 6.7	6	¥53,600

Thermo Scientific™ Nalgene™ 滅菌用角型大型バット

6900

実験器具の乾燥や滅菌、収納、洗浄に使える大型バット



- バットのねじれ防止のため角丸エッジで剛性を強化
- 持ち運びに便利な成形ハンドル付き
- バットの底が細くなるテーパード構造で重ねて収納でき省スペース
- 繰り返しのオートクレーブにも耐える肉厚構造

【材質】 本体:PP

製品番号	容量(L)	サイズL × W × H(mm)	入数	希望小売価格
6900-0010PK	9.5	361 × 311 × 143	1	¥6,500
6900-0020PK	20	543 × 435 × 130	1	¥9,400

Thermo Scientific™ Nalgene™ オートクレーブ用角型大型バット

6902

実験器具のオートクレーブに使える大型バット



- バットのねじれ防止のため角丸エッジで剛性を強化
- バットの底が細くなるテーパード構造で重ねて収納でき省スペース
- 繰り返しのオートクレーブにも耐える肉厚構造

【材質】 本体:PP

製品番号	容量(L)	サイズL × W × H(mm)	入数	希望小売価格
6902-1000PK	2	260 × 159 × 64	1	¥4,500
6902-2000PK	2.6	260 × 159 × 105	1	¥5,300
6902-3000PK	4	324 × 260 × 70	1	¥7,800
6902-5000PK	5.9	324 × 257 × 108	1	¥8,100

Thermo Scientific™ Nalgene™ 角型大型バット

7120

実験器具の浸漬やアイスバスとして使える角型バット



- フタなし
- バットの底が細くなるテーパード構造で重ねて収納でき省スペース
- 持ち運びに便利な成形ハンドル付き
- 実験室でよく使われる酸や塩基、アルコールに耐性あり
- オートクレーブ不可

【材質】 本体:HDPE

製品番号	容量(L)	サイズL × W × H(mm)	入数	希望小売価格
7120-0010PK	10	360 × 310 × 140	1	¥6,100
7120-0020PK	20	540 × 430 × 130	1	¥9,200

Thermo Scientific™ Nalgene™ オートクレーブ用バスケット

6917

実験器具のオートクレーブや洗浄に使える大型バスケット



- 良好な通気と排水が可能
- 実験室でよく使われる酸や塩基、アルコールに耐性
- 滑らかな表面で実験器具を傷つけない
- 使わないときはネスティング(入れ子状態)で重ねて収納可能

【材質】 本体:PP

製品番号	仕様	サイズL × W × H(mm)	入数	希望小売価格
6917-0127PK	バスケット(小)	156 × 104 × 104	1	¥3,800
6917-0150PK	バスケット(中)	156 × 178 × 178	1	¥4,300
6917-0230PK	バスケット(大)	233 × 239 × 239	1	¥5,500

Thermo Scientific™ Nalgene™ 空気槽

6820

軽量で耐久性のある空気層 | 水素や酸素、窒素などのガスの収集に



- 軽量かつ防錆性
- 使わないときはネスティング(入れ子状態)で重ねて収納可能
- ビルトインのガス注入口を装備
- 250 mLボトルを4本まで収納できる
- 液体の出入り口は内径6.4 × 9.5 mmのチューブに適合

【材質】 本体:PP

製品番号	サイズL × W × H(mm)	入数	希望小売価格
6820-0010	311 × 172 × 76	6	¥27,400

Thermo Scientific™ Nalgene™ パラフィルムディスペンサー



- 4インチ(約100 mm)幅のパラフィルムは1個、2インチ(約50 mm)幅のパラフィルムは2個収納可能

【材質】 アクリル

製品番号	サイズL × W × H(mm)	入数	希望小売価格
5833-0001	152 × 121 × 152	1	¥16,600

注意 パラフィルムをカットするためのカッターなどは付属していません。
取り出したパラフィルムはハサミなどで切ってご使用ください。

Thermo Scientific™ Nalgene™ 収納ボックス

実験室にあるさまざまな備品の整理に便利な積み重ね可能な収納ボックス



- 透明なアクリル製なので中身が見えて便利
- 希薄な酸や塩基への短時間の暴露に耐える
- 付属のネジで棚またはキャビネットに取り付け可能

【材質】アクリル

製品番号	サイズL × W × H(cm)	入数	希望小売価格
5832-0001	22.9 × 22.9 × 11.4	1	¥27,700

注意 ▶ アルコール、有機溶剤、強酸は、すぐに損傷を引き起こす可能性があります。

Thermo Scientific™ Nalgene™ 染色用ボックス

ゲルなどサンプルを入れたまま液の交換が可能



- 使用可能温度 -70~70 °C
- 底面のLDPEプラグにより、ゲルの取り扱いを最小限に抑えながら液体を簡単に排出
- 積み重ね可能、両端にハンドル付きで、安全に持ち運べる
- 電子レンジ対応可能
- 約500 mL量のサイズ

【材質】箱部分:PMP製(ポリメチルペンテン)
フタ:PPCO製(ポリプロピレン重合体)

製品番号	サイズL × W × H(cm)	入数	希望小売価格
5705-1010	12.5 × 12.5 × 5	2	¥8,400

Thermo Scientific™ Nalgene™ LDPE サンプルバッグ

しっかりと密封でき、小型の実験器具、植物サンプルやその他の検体に最適

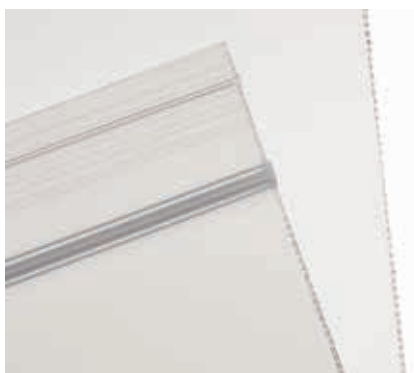

- サンプルの乾燥／湿潤をそのままに保つ
- 頑丈で二重のジッパー付き低密度ポリエチレン製バッグ

【材質】LDPE

製品番号	幅 (cm)	長さ (cm)	入数	希望小売価格
6255-0613PK	15.2	33	50	¥8,200
6255-0406PK	10.2	15.2	50	¥4,500
6255-0508PK	12.7	20.3	50	¥5,200
6255-0913PK	22.9	33	50	¥9,600
6255-0918PK	22.9	45.7	50	¥11,100

注意 ▶ 液体の保存には適しません。

Thermo Scientific™ RNase/DNA 除去剤

手軽で安全なコンタミネーション対策でラボをいつも清潔に



- PCR実験時のガラス・プラスチック器具、ベンチトップ、機器類の汚染物質除去に
- 希釈不要
- 布に付着させて拭き取る、または洗い流すのみ
- 強酸・研磨剤不含有で器具にも人にもやさしい組成

製品番号	製品名	希望小売価格
7000JP	RNase AWAY 250 mL	¥4,900
7002PK	RNase AWAY 475 mL スプレーボトル	¥5,800
7003PK	RNase AWAY 1 L	¥9,700
7005-11PK	RNase AWAY 4 L	¥19,100
7010PK	DNA AWAY 250 mL	¥4,200

Thermo Scientific™ エレクトロポレーション用キュベット

シームレスの金型から作り出されるチェンバーで、アルミニウム板を平行に保ち、パルスを一様に



滅菌済

- 書き込みや識別に便利な、フロスティ加工のキャップ(色付き)

【材質】 容器:PC / 金属板:アルミニウム

製品番号	電極ギャップ(mm)	キャップカラー	包装	希望小売価格
5510-11PK	1	白		¥27,700
5520PK	2	青	50(個包装・スポイト付き)	¥27,700
5540-11PK	4	緑		¥27,700

ギャップサイズ例

- 1 mm ギャップ: バクテリア
- 2 mm ギャップ: イースト、大腸菌
- 4 mm ギャップ: 動植物細胞

マイクロチューブ／遠心ボトル



マイクロチューブ／チューブラック	320
遠心容器選択ガイド	326
遠沈管／遠心チューブ	328
遠心瓶	338
遠沈管・遠心瓶用アクセサリ／アダプター	343
遠心容器ご使用時の注意事項	345
Nalgene 遠心分離製品化学薬品耐性表	346
Thermo Scientific Sorvallローター適合表	352
Beckman Coulter製ローター適合表	354
Eppendorf製(himacブランド)ローター適合表	356
KUBOTA製ローター適合表	358
TOMY製ローター適合表	360
SAKUMA製ローター適合表	362
コクサン製ローター適合表	364
Eppendorf製ローター適合表	366

マイクロチューブ

Thermo Scientific™ スナップキャップマイクロチューブ

フタと側面にフロスティ加工済み

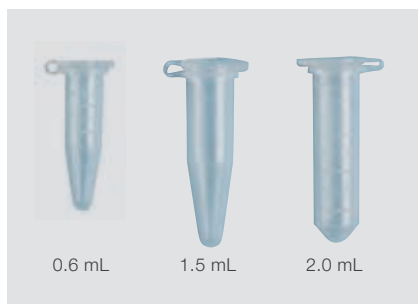

パイロジェンフリー DNase/RNaseフリー オートクレーブ可 滅菌済/未滅菌

【材質】PP

製品番号	仕様	滅菌	遠心強度 (×g)	包装 (個×包)	希望小売価格	大箱 (入数)
3446PK	0.6 mL マイクロチューブ目盛り付き	—	30,000	100 × 10	¥3,600	10
3449PK	0.6 mL マイクロチューブ目盛り付き	●	30,000	100 × 10	¥7,400	10
3448PK	1.5 mL マイクロチューブ目盛り付き	—	26,000	50 × 10	¥2,000	10
3451PK	1.5 mL マイクロチューブ目盛り付き	●	26,000	50 × 10	¥4,800	10
3434PK	2.0 mL マイクロチューブ目盛り付き	—	25,000	50 × 10	¥2,400	10
3453PK	2.0 mL マイクロチューブ目盛り付き	●	25,000	50 × 10	¥4,800	10

Thermo Scientific™ ロック付きマイクロチューブ

蒸発などによるサンプルロスを低減するためのロック付き | 個別包装あり



パイロジェンフリー DNase/RNaseフリー オートクレーブ可 滅菌済/未滅菌

【材質】PP

製品番号	仕様	滅菌	遠心強度 (×g)	包装 (個×包)	希望小売価格	大箱 (入数)
3454PK	0.6 mL ロック付き マイクロチューブ目盛り付き	—	30,000	100 × 10	¥4,300	10
3455-11PK	0.6 mL ロック付き マイクロチューブ目盛り付き	●	30,000	100 × 10	¥7,400	10
3456PK	1.5 mL ロック付き マイクロチューブ目盛り付き	—	24,000	50 × 10	¥2,700	10
3457PK	1.5 mL ロック付き マイクロチューブ目盛り付き	●	24,000	50 × 10	¥4,800	10

個別包装タイプ

滅菌済

【材質】PP

製品番号	仕様	遠心強度 (×g)	包装 (個×包)	希望小売価格	大箱 (入数)
3455IWPK	0.6 mL ロック付き マイクロチューブ目盛り付き	30,000	500/ 個別包装	¥7,900	5
3457IWPK	1.5 mL ロック付き マイクロチューブ目盛り付き	24,000	500/ 個別包装	¥7,900	5

Thermo Scientific™ スクリューキャップ付きマイクロチューブ



パイロジェンフリー

DNase/RNaseフリー

滅菌済/未滅菌

【材質】 本体:PP/O-リング:Sulfer cured EPDM

製品番号	仕様	滅菌	カラー	遠心強度(×g)	包装(1包)	希望小売価格	大箱(入数)
3460PK	0.5 mL コニカル底マイクロチューブ O-リング付き スクリューキャップ別包装	—	クリア	25,000	500	¥14,700	10
3431-11	0.5 mL コニカル底マイクロチューブ O-リング付き スクリューキャップ付き	●	クリア	25,000	500	¥15,300	10
3460A	0.5 mL コニカル底マイクロチューブ O-リング付き スクリューキャップ別包装	—	褐色	25,000	500	¥14,700	10
3431A	0.5 mL コニカル底マイクロチューブ O-リング付き スクリューキャップ付き	●	褐色	25,000	500	¥15,300	10
3462PK	0.5 mL コニカル底マイクロチューブのみ	—	クリア	25,000	500	¥6,500	10
3464PK	1.5 mL コニカル底マイクロチューブ O-リング付き スクリューキャップ別包装	—	クリア	20,000	500	¥14,700	10
3461	1.5 mL コニカル底マイクロチューブ O-リング付き スクリューキャップ付き	●	クリア	20,000	500	¥15,300	10
3464A	1.5 mL コニカル底マイクロチューブ O-リング付き スクリューキャップ別包装	—	褐色	20,000	500	¥14,700	10
3461A	1.5 mL コニカル底マイクロチューブ O-リング付き スクリューキャップ付き	●	褐色	20,000	500	¥15,300	10
3466PK	1.5 mL コニカル底マイクロチューブのみ	—	クリア	20,000	500	¥6,500	10
3468PK	2.0 mL コニカル底マイクロチューブ O-リング付き スクリューキャップ別包装	—	クリア	20,000	500	¥14,700	10
3463PK	2.0 mL コニカル底マイクロチューブ O-リング付き スクリューキャップ付き	●	クリア	20,000	500	¥15,300	10
3468A	2.0 mL コニカル底マイクロチューブ O-リング付き スクリューキャップ別包装	—	褐色	20,000	500	¥14,700	10
3463A	2.0 mL コニカル底マイクロチューブ O-リング付き スクリューキャップ付き	●	褐色	20,000	500	¥15,300	10
3470PK	2.0 mL コニカル底マイクロチューブのみ	—	クリア	20,000	500	¥6,500	10

Thermo Scientific™ スクリューキャップ付きマイクロチューブ (自立型)



パイロジェンフリー DNase/RNaseフリー 滅菌済/未滅菌

- 褐色チューブも用意

【材質】 本体:PP/O-リング:Sulfer cured EPDM

製品番号	仕様	滅菌	カラー	遠心強度 (×g)	包装 (1包)	希望小売価格	大箱 (入数)
3472PK	0.5 mL 自立型マイクロチューブ O-リング付き スクリューキャップ別包装	—	クリア	30,000	500	¥14,700	10
3465PK	0.5 mL 自立型マイクロチューブ O-リング付き スクリューキャップ付き	●	クリア	30,000	500	¥15,300	10
3472A	0.5 mL 自立型マイクロチューブ O-リング付き スクリューキャップ別包装	—	褐色	30,000	500	¥14,700	10
3465A	0.5 mL 自立型マイクロチューブ O-リング付き スクリューキャップ付き	●	褐色	30,000	500	¥15,300	10
3422-11PK	0.5 mL 自立型マイクロチューブのみ	—	クリア	30,000	500	¥6,500	10
3474PK	1.5 mL 自立型マイクロチューブ O-リング付き スクリューキャップ別包装	—	クリア	18,000	500	¥14,700	10
3467	1.5 mL 自立型マイクロチューブ O-リング付き スクリューキャップ付き	●	クリア	18,000	500	¥15,300	10
3474A	1.5 mL 自立型マイクロチューブ O-リング付き スクリューキャップ別包装	—	褐色	18,000	500	¥14,700	10
3467A	1.5 mL 自立型マイクロチューブ O-リング付き スクリューキャップ付き	●	褐色	18,000	500	¥15,300	10
3478PK	1.5 mL 自立型マイクロチューブのみ	—	クリア	18,000	500	¥6,500	10
3488PK	2.0 mL 自立型マイクロチューブ O-リング付き スクリューキャップ別包装	—	クリア	18,000	500	¥14,700	10
3469-11PK	2.0 mL 自立型マイクロチューブ O-リング付き スクリューキャップ付き	●	クリア	18,000	500	¥15,300	10
3488A	2.0 mL 自立型マイクロチューブ O-リング付き スクリューキャップ別包装	—	褐色	18,000	500	¥14,700	10
3469APK	2.0 mL 自立型マイクロチューブ O-リング付き スクリューキャップ付き	●	褐色	18,000	500	¥15,300	10
3490PK	2.0 mL 自立型マイクロチューブのみ	—	クリア	18,000	500	¥6,500	10

Thermo Scientific™ O-リング付きスクリューキャップ



オートクレーブ可

【材質】 本体:PP/O-リング:Sulfer cured EPDM

(硫化物架橋剤を用いたエチレン・プロピレン共重合エラストマー)

製品番号	色	包装(個×包)	希望小売価格	大箱(入数)
3471PK	クリア	50×10	¥8,600	10
3471BPK	青		¥8,600	10
3471GPK	緑		¥8,600	10
3471OPK	オレンジ		¥8,600	10
3471RPK	赤		¥8,600	10
3471YPK	黄色		¥8,600	10

納期はお問い合わせください。

Thermo Scientific™ マイクロタイターチューブ



パイロジェンフリー DNase/RNaseフリー オートクレープ可 オートメーション対応 滅菌済/未滅菌

【材質】 チューブ・ラック:PP

製品番号	仕様	滅菌	包装	希望小売価格	大箱(入数)
3492PK	1.2 mLマイクロチューブ	—	1,000/袋	¥5,100	10
3496PK	1.2 mLマイクロチューブ ロボット用ラック	—	96 × 10ラック	¥8,000	5
3487PK	1.2 mLマイクロチューブ ロボット用ラック	●	96 × 10ラック	¥8,500	5

Thermo Scientific™ マイクロタイターチューブ用キャップ

8連ストリップとしても、ハサミで切り離して1ウェルごとのキャップとしても使用可



パイロジェンフリー DNase/RNaseフリー オートメーション対応

【材質】 LDPE

製品番号	仕様	滅菌	包装	希望小売価格	大箱(入数)
3425-11PK	1.2 mLマイクロチューブ用 8連ストリップ	●	12本 × 10	¥3,200	5
3426-11PK	1.2 mLマイクロチューブ用 8連ストリップ	—	12本 × 10	¥3,100	5

Thermo Scientific™ Nalgene™ マイクロチューブラック

5973



オートクレープ可

- 各列と行に記号と数字が成形されているので、チューブの識別に便利
- 積み重ね可能

【材質】 本体:ResMer

製品番号	適合チューブ容量 (mL)	色	列	サイズL × W × H (mm)	包装(1包)	希望小売価格
5973-0015PK	1.5	白	4 × 6	143 × 90 × 52	8	¥3,400

Thermo Scientific™ FlipStrip™ マイクロチューブラック(フタ付き)

ラックの積み重ね可能(フタ付き) | リバーシブルタイプ(0.2 mL、0.5(0.6) mL、1.5 mLチューブ)



オートクレーブ可

【材質】 本体:PP

製品番号	色	収納チューブ数	包装(1包)	希望小売価格
8668	蛍光ピンク	0.2 mLチューブ8 × 12本および		
8678	蛍光オレンジ	0.5(0.6) mLチューブ8 × 12本	1	¥3,600
8688	蛍光緑	または1.5 mLチューブ12本		

Thermo Scientific™ リバーシブルマイクロチューブラック(フタ付き)

ラックの積み重ね可能(フタ付き) | リバーシブルタイプ(0.2 mL、0.5(0.6) mLチューブ)

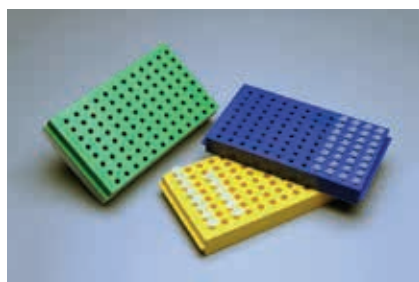

オートクレーブ可

【材質】 本体:PP

製品番号	色	収納チューブ数	包装(1包)	希望小売価格
8660	蛍光ピンク	0.2 mLチューブ8 × 12本		
8670	蛍光オレンジ	または	1	¥3,600
8680JP	蛍光緑	0.5(0.6) mLチューブ8 × 12本		

Thermo Scientific™ 96ウェルFLIPPER™ マイクロチューブラック(フタ付き)

ラックの積み重ね可能(フタ付き) | リバーシブルタイプ(0.5(0.6) mL、1.5 mL、2.0 mLチューブ)



オートクレーブ可

【材質】 本体:PP

製品番号	色	収納チューブ数	包装(1包)	希望小売価格
8760	蛍光ピンク	0.5(0.6) mLチューブ8 × 12本		
8770-11	蛍光オレンジ	または	1	¥3,200
8780	蛍光緑	1.5/2.0 mLチューブ8 × 12本		

Thermo Scientific™ 4-WAY FLIPPER™ ラック



オートクレーブ可

- 4種類のチューブに対応したラック

【材質】 本体:PP

製品番号	色	収納チューブ数	包装(1包)	希望小売価格
8850JP	蛍光緑	50 mLチューブ4本		
8860	蛍光オレンジ	15 mLチューブ12本 0.5 mLチューブ32本	1	¥2,800
8870JP	蛍光ピンク	1.5/2.0 mLチューブ24本		

Thermo Scientific™ フリーザーボックス

温度耐性:-80~121 °C | 1.5 mLもしくは2.0 mLチューブを81本収納可能



オートクレーブ可

【材質】 本体:PP

製品番号	色	収納チューブ数	包装(1包)	希望小売価格
8800	ナチュラル			
8810	蛍光緑	1.5 mL/2.0 mL チューブ 9 × 9本	ラック、カバー 各20枚	¥32,500
8820	蛍光オレンジ			
8830-11	蛍光ピンク			

フタ付き

Thermo Scientific™ Nalgene™ Unwire™ フロートマイクロチューブラック

5974



- 丸型ラックは400 mL または1 L ビーカー内に設置可能
- 角型ラックは全ての穴にチューブが挿入されるとウォーターバス内で安定して浮くように設計
- 卓上使用時はチューブの先端が実験台に触れない
- 上面に文字と番号が成形されているのでサンプルの識別が容易
- 使用温度範囲:-70~100 °C(オートクレーブ不可)

【材質】 本体:PP

製品番号	形状	色	適合チューブサイズ (mL)	列	適合ビーカーサイズ (mL)	サイズ φ/L × W × H (mm)	包装(1包)	希望小売価格
5974-4015PK	丸型	白	1.0、1.2、1.5、2.0	8	400	φ66	4	¥6,300
5974-1015PK	丸型	白	1.0、1.2、1.5、2.0	20	1,000	φ96	4	¥6,300
5974-0404PK	角型	白	1.0、1.2、1.5、2.0	4 × 4	—	103 × 103 × 65	4	¥6,300

遠心ボトル

遠心容器選択ガイド

呼称容量 (mL)	製品番号	製品名	材質	外径 × 高さ ¹⁾ (mm)	キャップ 付/無	適合キャップ 製品番号	最大遠心加速度(×g)	
							4 °C	22 °C
10	3114-0010PK	オークリッジ遠沈管	FEP	16.0 × 79.0	付	—	50,000	50,000
	3118-0010PK	オークリッジ遠沈管	PC	16.1 × 81.5	付	—	50,000	50,000
	3119-0010PK	オークリッジ遠沈管	PPCO	16.1 × 80.5	付	—	50,000	50,000
	3138-0010PK	オークリッジ遠沈管	PC	16.1 × 83.8	付	—	50,000	50,000
	3139-0010PK	オークリッジ遠沈管	PPCO	16.1 × 82.8	付	—	50,000	50,000
11	347759	遠沈管(ディスポーザブル)	PC	16.0 × 110.0	付	—	—	6,000*2
12	3110-0120PK	遠沈管	PPCO	15.8 × 102.1	無	DS3111-0016	50,000	50,000
	3117-0120PK	遠沈管	PC	15.9 × 103.1	無	DS3111-0016	50,000	50,000
15	3103-0015PK	V底遠沈管	PPCO	16.8 × 118.6	無	DS3111-0017	6,000	6,000
	3105-0015PK	V底遠沈管	PC	17.0 × 120.0	無	DS3111-0017	6,000	6,000
	3110-0150PK	遠沈管	PPCO	15.8 × 112.8	無	DS3111-0016	50,000	50,000
	3117-0150PK	遠沈管	PC	16.0 × 114.0	無	DS3111-0016	50,000	50,000
16	3138-0016PK	オークリッジ遠沈管	PC	18.2 × 107.2	付	—	50,000	50,000
	3139-0016PK	オークリッジ遠沈管	PPCO	18.2 × 106.4	付	—	50,000	50,000
	3110-0160PK	遠沈管	PPCO	17.8 × 98.6	無	DS3111-0018	50,000	50,000
	3117-0160PK	遠沈管	PC	17.9 × 99.8	無	DS3111-0018	50,000	50,000
28	3118-0028PK	オークリッジ遠沈管	PC	25.8 × 94.0	付	DS3131-0020*1	50,000	50,000
	3119-0028PK	オークリッジ遠沈管	PPCO	25.8 × 94.0	付	DS3131-0020*1	50,000	50,000
30	3114-0030PK	オークリッジ遠沈管	FEP	25.7 × 93.0	付	DS3131-0020*1	50,000	20,000
	3115-0030PK	オークリッジ遠沈管	PSF	25.8 × 94.0	付	DS3131-0020*1	50,000	50,000
	3118-0030PK	オークリッジ遠沈管	PC	25.8 × 94.0	付	DS3131-0020*1	50,000	50,000
	3119-0030PK	オークリッジ遠沈管	PPCO	25.8 × 94.0	付	DS3131-0020*1	50,000	50,000
	3138-0030PK	オークリッジ遠沈管	PC	25.8 × 102.6	付	DS3131-0020*1	50,000	50,000
	3139-0030PK	オークリッジ遠沈管	PPCO	25.8 × 102.1	付	DS3131-0020*1	50,000	50,000
35	3148-0050PK	V底オークリッジ遠沈管	PPCO	28.3 × 103.9	付	DS3132-0024*1 DS3131-0024*1	50,000	50,000
38	3110-0380PK	遠沈管	PPCO	25.2 × 88.1	無	DS3111-0025	50,000	50,000
	3117-0380PK	遠沈管	PC	25.3 × 88.5	無	DS3111-0025	50,000	50,000
50	3103-0050PK	V底遠沈管	PPCO	28.7 × 133.1	無	DS3111-0029	6,000	6,000
	3105-0050PK	V底遠沈管	PC	28.7 × 134.1	無	DS3111-0029	6,000	6,000
	3114-0050PK	オークリッジ遠沈管	FEP	28.8 × 106.7	付	DS3131-0024*1	50,000	20,000
	3115-0050PK	オークリッジ遠沈管	PSF	29.0 × 107.2	付	DS3131-0024*1	50,000	50,000

呼称容量 (mL)	製品番号	製品名	材質	外径 × 高さ ¹⁾ (mm)	キャップ 付/無	適合キャップ 製品番号	最大遠心加速度(×g)	
							4 °C	22 °C
50	3118-0050PK	オーケリッジ遠沈管	PC	28.8 × 106.4	付	DS3131-0024 ^{*1}	50,000	50,000
	3119-0050PK	オーケリッジ遠沈管	PPCO	28.8 × 105.9	付	DS3131-0024 ^{*1}	100,605 ^{*3}	100,605 ^{*3}
	3137-0050PK	オーケリッジ遠沈管	PSF	28.8 × 114.8	付	DS3131-0024 ^{*1}	50,000	50,000
	3138-0050PK	オーケリッジ遠沈管	PC	28.8 × 114.8	付	DS3131-0024 ^{*1}	50,000	50,000
	3139-0050PK	オーケリッジ遠沈管	PPCO	28.8 × 113.5	付	DS3131-0024 ^{*1}	100,605 ^{*3}	100,605 ^{*3}
	3110-0500PK	遠沈管	PPCO	28.5 × 102.4	無	DS3111-0030	50,000	50,000
	3117-0500PK	遠沈管	PC	28.8 × 103.1	無	DS3111-0030	50,000	50,000
	3110-9500PK	遠沈管	PPCO	28.5 × 102.0	無	DS3111-0029	50,000	50,000
	3117-9500PK	遠沈管	PC	28.5 × 106.2	無	DS3111-0029	50,000	50,000
85	3118-0085PK	オーケリッジ遠沈管	PC	38.2 × 105.2	付	—	50,000	50,000
100	3110-1000PK	遠沈管	PPCO	31.5 × 163.1	無	DS3111-0032	50,000	50,000
	3117-1000PK	遠沈管	PC	31.6 × 164.3	無	DS3111-0032	50,000	50,000
175	3143-0175PK	V底遠心瓶	PPCO	61.8 × 139.4	付	DS3132-0058 ^{*1}	27,500	27,500
	3144-0175PK	V底遠心瓶	PC	61.8 × 140.5	付	DS3132-0058 ^{*1}	27,500	27,500
	3145-0175PK	V底遠心瓶(ディスポーザブル)	PS	61.5 × 135.6	付	—	5,800	5,800
200	376813	遠沈管(滅菌済み)	PP	59.9 × 137.2	付	—	—	7,000 ^{*2}
	376814	遠沈管(ディスポーザブル)	PP	154 × 52	付	—	—	10,000
250	3120-0250PK	遠心瓶	PPCO	61.8 × 125.2	付	DS3131-0038 ^{*1}	13,200	13,200
	3122-0250PK	遠心瓶	PC	61.8 × 125.2	付	DS3131-0038 ^{*1}	27,500	27,500
	3121-0250PK	遠心瓶	HDPE	61.2 × 131.6	付	—	8,000	8,000
	3123-0250PK	丸底遠心瓶	PC	61.8 × 140.0	付	DS3131-0038 ^{*1}	27,500	27,500
	3127-0250PK	遠心瓶	FEP	59.9 × 126.5	付	DS3131-0038 ^{*1}	4,000	使用に不適
	3140-0250PK	遠心瓶	PC	61.8 × 134.4	付	DS3132-0058 ^{*1}	27,500	27,500
	3141-0250PK	遠心瓶	PPCO	61.1 × 132.8	付	DS3132-0058 ^{*1}	27,500	27,500
	3140-0500PK	遠心瓶	PC	69.5 × 159.5	付	DS3132-0063 ^{*1}	13,700	13,700
450	3141-0500PK	遠心瓶	PPCO	69.5 × 159.3	付	DS3132-0063 ^{*1}	13,700	13,700
	3120-0500PK	遠心瓶	PPCO	73.8 × 168.9	付	—	4,800	4,800
500	3120-9500PK	遠心瓶	PPCO	69.5 × 168.9	付	—	13,700	13,700
	3122-0500PK	遠心瓶	PC	69.5 × 168.9	付	—	13,700	13,700
1,000	3120-1000PK	遠心瓶	PPCO	98.0 × 174.2	付	DS3132-0063 ^{*1}	7,100	7,100
	3122-1000PK	遠心瓶	PC	98.1 × 177.0	付	DS3132-0063 ^{*1}	7,100	7,100
	3120-1010PK	遠心瓶	PPCO	98.0 × 168.4	付	DS3132-0063 ^{*1}	7,100	7,100
	3122-1010PK	遠心瓶	PC	98.1 × 169.7	付	DS3132-0063 ^{*1}	7,100	7,100
	3140-1006	遠心瓶	PC	97.5 × 195.3	付	DS3132-BLUE ^{*1}	15,810	15,810
	3141-1006	遠心瓶	PPCO	97.5 × 195.3	付	DS3132-ORED ^{*1}	15,810	15,810
2,000	3120-2006	遠心瓶	PPCO	175.5 × 111.5 × 209.3	付	DS3132-0063 ^{*1}	7,333	7,333
	3120-2024	遠心瓶	PPCO	175.5 × 111.5 × 200.2	付	DS3132-0063 ^{*1}	7,333	7,333

*1 シーリングキャップ

*2 室温下の使用となります。

*3 >10,000 ×gの場合は、ライナー付きシーリングキャップを必ず使用してください。100,605 ×gは当社製T29-8 × 50ローターでのみ検証しています。

1) キャップ付きタイプはキャップ装着時の概寸、キャップ無しタイプはチューブ本体のみの概寸です。

Thermo Scientific™ Nunc™ ディスポチューブ

表面無処理



滅菌済/未滅菌

- 幅広い用途に適した透明度の高いポリスチレン製チューブ
- 耐薬品性や強度が高いポリエチレン製キャップ
- 製品番号341661、343923はほとんどの標準的な遠心分離機に適合
- 製品番号341661、343923の最大遠心加速度は3,000 ×g
- 製品番号343141、345608は無菌作業に便利なストッパー付き

【材質】 本体:PS/キャップ:PE

製品番号	ウェル底	ストッパー	容量 (mL)	容量目盛り (mL)	滅菌	最大遠心加速度 (×g)	入数	希望小売価格
341661	丸底	—	4	2.5	—	3,000	1,200	¥51,000
343923	丸底	—	5	2.5	—	3,000	3,000	¥51,100
342919	丸底	—	12	5、10	—	—	1,200	¥31,900
343141	丸底	●	12	5、10	●	—	500	¥27,300
355581	コニカル	—	14	5、10	—	—	1,800	¥92,200
345608	コニカル	●	14	5、10	●	—	500	¥27,300

Thermo Scientific™ Nunc™ 遠沈管 (ディスポーザブル)

滅菌済みSAL10⁻⁶



USP Class VI

滅菌済

- コニカル底で効率的なサンプル回収可能
- 上部が平坦なリムシールスクリューキャップ
- 最大6,000 ×gまで対応可

【材質】 本体:PC/キャップ:PE

製品番号	呼称容量 (mL)	最大容量 (mL)	容量目盛り	外寸 (mm)	最大遠心加速度 (×g)	書き込みスペース	包装 (個 × 包)	希望小売価格
347759	10	11	成形	110 × 16	6,000	—	80 × 6	¥78,100
347708	10	11	成形	110 × 16	6,000	○	80 × 6	¥78,500

Thermo Scientific™ Nunc™ 遠沈管

遠心分離機用チューブ



滅菌済

- ポリカーボネート製とポリスチレン製の2種
- 気密試験済み
- ほとんどの標準的な遠心分離機に適合
- ポリスチレン製チューブはCEマーク付き

【材質】 本体:PC・PS / リム:PP / プラグ:PE

製品番号	材質	キャップ	底	サイズ (mm)	容量 (mL)	書き込みスペース	最大遠心加速度 (×g)	入数	希望小売価格
347759	ポリカーボネート	リム	コニカル	16 × 110	11	—	6,000	480	¥78,100
347708	ポリカーボネート	リム	コニカル	16 × 110	11	●	6,000	480	¥78,500
347856	ポリスチレン	プラグ	コニカル	16 × 110	11	—	3,000	480	¥42,400
347880	ポリスチレン	プラグ	コニカル	16 × 110	11	●	3,000	480	¥46,300
337846	ポリスチレン	プラグ	コニカル	16 × 110	11	● (目盛り付き)	3,000	480	¥52,600

Thermo Scientific™ Sterilin™ ユニバーサルコニカルチューブ 30 mL

最大容量25 mLで使い勝手の良いサイズの自立型コニカルチューブ



液漏れ防止構造

USP Class VI

パイロジェンフリー

細胞無毒性

DNase/RNaseフリー

- ヒトDNAフリー
- 1/2回転で容易に開閉できるQuick Startキャップ
- 最大遠心力 9,500 ×g*¹
- -80 °Cまで使用可能
- BS EN 14254に準拠したリークテスト実施済み
- 5 mL間隔の目盛りと大きな書き込みエリア付き
- ガンマ滅菌済み

*1 遠心条件は、当社遠心機での条件であり、ご使用になるローターの説明書を参照ください。
特殊なサンプルの場合は、必ずお客さままでお試しください。

製品番号	呼称容量 (mL)	最大容量 (mL)	容量目盛り	外寸 (mm)	最大遠心加速度 (×g)	包装 (個 × 包)	滅菌	希望小売価格
30APPRN	30	25	なし	94 × 31	9,500	50 × 8	—* ²	¥19,300
30BPPRN	30	25	プリント	94 × 31	9,500	50 × 8	—* ²	¥19,700
30APPRNIRR	30	25	なし	94 × 31	9,500	50 × 8	●	¥22,400
30BPPRNIRR	30	25	プリント	94 × 31	9,500	50 × 8	●	¥22,800

*² 無菌施設製造

参照

Nunc 製品のインフォメーションはP.417をご参照ください。
サイズ、最大遠心加速度 (×g)・適合キャップについては、P.326~の「遠心容器選択ガイド」をご参照ください。

Thermo Scientific™ Nunc™ 遠心チューブ 15 mL & 50 mL (ディスポーザブル)

最大遠心加速度が高い | 液漏れ防止機能付き | 滅菌済み SAL10⁻⁶



USP Class VI

パイロジェンフリー

細胞無毒性

DNase/RNaseフリー

滅菌済

- さまざまなアプリケーションに対応
- 折りたたみ可能なプラスチックラック
- 広い書き込みスペース/5 mL刻みの目盛り付き

【材質】 チューブ:PP/キャップ:HDPE

製品番号	呼称容量 (mL)	最大容量 (mL)	容量目盛り	外寸 (mm)	最大遠心加速度 (×g)	包装形態 (ラック入り)	包装 (個 × 包)	希望小売価格
339651	15	15	プリント	120 × 17	10,500	●	25 × 20	¥35,200
339650	15	15		120 × 17	10,500	—	50 × 10	¥29,400
339653	50	50		115 × 30	17,000	●	25 × 12	¥27,100
339652	50	50		115 × 30	17,000	—	25 × 20	¥37,900

注意 ▶ 最大遠心力は、遠心チューブを完全にサポートできるローターやアダプターを使用した時の数値であり、ガイドラインです。

Thermo Scientific™ Nunc™ EZFlip™ 遠心チューブ (ディスポーザブル)

片手でキャップの開閉が可能 | ヒンジキャップ付き遠心チューブ | 標準的なローターに適合



USP Class VI

パイロジェンフリー

細胞無毒性

DNase/RNaseフリー

- 高い遠心強度と優れた化学薬品耐性
- 広い書き込みスペース/目盛り付き/平らなキャップ

【材質】 本体・キャップ:PP

滅菌済

製品番号	呼称容量 (mL)	最大容量 (mL)	容量目盛り	外寸 (mm)	包装形態 (ラック入り)	最大遠心加速度 (×g)	包装 (個 × 包)	希望小売価格
362694	15	15	プリント	121 × 16	—	8,500	50 × 10	¥41,900

【材質】 本体・キャップ:PP

未滅菌

製品番号	呼称容量 (mL)	最大容量 (mL)	容量目盛り	外寸 (mm)	包装形態 (ラック入り)	最大遠心加速度 (×g)	包装 (個 × 包)	希望小売価格
362694NS	15	15	プリント	121 × 16	—	8,500	50 × 10	¥32,400
362695NS	15	15	プリント	121 × 16	●	8,500	50 × 10	¥35,200
362696NS	50	50	プリント	116 × 28	—	9,500	25 × 20	¥39,700
362697NS	50	50	プリント	116 × 28	●	9,500	25 × 20	¥42,600

注意 ▶ 最大遠心力は、遠心チューブを完全にサポートできるローターやアダプターを使用した時の数値であり、ガイドラインです。

参照 ▶ Nunc 製品のインフォメーションはP.417をご参照ください。サイズ、最大遠心加速度(×g)・適合キャップについては、P.326～の「遠心容器選択ガイド」をご参照ください。

Thermo Scientific™ Nunc™ 遠沈管 (ディスポーザブル)

滅菌済みSAL10⁻⁶



アダプター、ラックは別売りです

USP Class VI 細胞無毒性 滅菌済

250 mL広口遠沈管

- 注ぎやすい広口

200 mL遠沈管

- プラグシールキャップで高い密封性
- 175 mLまでの目盛り付き

【材質】 チューブ:PP

製品番号	呼称容量 (mL)	最大容量 (mL)	容量目盛り	外寸 (mm)	最大遠心加速度 (×g)	材質 (キャップ)	入数	希望小売価格
376813	200	180	成形	137 × 60	7,000*	PE	4 × 12	¥22,000
376814	250	250	成形	144 × 60	10,000*	HDPE	4 × 10	¥22,200

* アダプター(製品番号DS3126-0175)を使用した場合

注意 必ずアダプター(製品番号DS3126-0175)を使用してください。

アクセサリ

未滅菌

【材質】 アダプター本体:PP

ラック本体:発泡エポキシ樹脂コーティングスチール

製品番号	製品名	材質	入数	希望小売価格
DS3126-0175*	V底遠心瓶用アダプター	PC	4	¥5,500
374179	200 mLチューブ6本用発泡エポキシ樹脂コートスチールワイヤー製ラック	スチール	1 × 1	¥7,300

* 詳細はP.343参照

Thermo Scientific™ Nalgene™ V底遠心瓶 (ディスポーザブル)

最大遠心加速度(5,800 ×g)までの冷却/非冷却低速遠心用



アダプターは別売りです(製品番号DS3126-0175)

USP Class VI 液漏れ防止構造 細胞無毒性 滅菌済

- 透明、広口タイプ
- 刻み目盛り付き

【材質】 本体:PS/キャップ:HDPE

製品番号	呼称容量 (mL)	容量目盛り	外寸 (mm)	最大遠心加速度 (×g)	包装形態 (ラック入り)	入数	希望小売価格
3145-0175PK	175	成形	136 × 62	5,800*	—	12	¥14,600

* アダプター(製品番号DS3126-0175)を使用した場合

注意 必ずV底遠心瓶用アダプター(製品番号DS3126-0175)を併用してください。(P.343参照)

参照 サイズ、最大遠心加速度(×g)・適合キャップについては、P.326～の「遠心容器選択ガイド」をご参照ください。

Thermo Scientific™ Nalgene™ オークリッジ遠沈管 (FEP)

3114

フッ素樹脂製 | 最大遠心加速度 (50,000 ×g) までの冷却 / 非冷却遠心用 | -100~150 °C で使用可能



USP Class VI

液漏れ防止構造

細胞無毒性

オートクレーブ可

未滅菌

- フッ素樹脂性のため優れた化学薬品耐性
- <10,000 ×g で液漏れ防止

※ 10,000 ×g では液漏れ防止のためライナー付きシーリングキャップをご使用ください。

【材質】 本体:FEP / キャップ:ETFE

製品番号	呼称容量 (mL)	入数	希望小売価格
3114-0010PK	10		¥10,700
3114-0030PK*1	30	2	¥15,100
3114-0050PK*1	50*2		¥18,200

*1 30 mL、50 mLにはそれぞれ製品番号DS3131-0020、DS3131-0024のライナー付きシーリングキャップあり

*2 標準的な50 mLのローター用で使用する場合は42 mLがすり切り一杯です。

注意 ▶ 必ず液体をボトルの肩口まで満たしてご使用ください。

Thermo Scientific™ Nalgene™ オークリッジ遠沈管 (PSF)

3115

最大遠心加速度 (50,000 ×g) までの冷却 / 非冷却遠心用 | <10,000 ×g で液漏れ防止



USP Class VI

液漏れ防止構造

細胞無毒性

オートクレーブ可

未滅菌

- 強度に優れ、主に酸や塩基性溶媒への使用

※ 10,000 ×g では液漏れ防止のためライナー付きシーリングキャップをご使用ください。

【材質】 本体:PSF / キャップ:PP

製品番号	呼称容量 (mL)	入数	希望小売価格
3115-0030PK*1	30	10	¥20,300
3115-0050PK*1	50*2	10	¥23,600

*1 30 mL、50 mLにはそれぞれ製品番号DS3131-0020、DS3131-0024のライナー付きシーリングキャップあり

*2 標準的な50 mLのローター用で使用する場合は42 mLがすり切り一杯です。

参照 ▶ サイズ、最大遠心加速度 (×g)・適合キャップについては、P.326～の「遠心容器選択ガイド」をご参照ください。

Thermo Scientific™ Nalgene™ オークリッジ遠沈管(PC)

3118

最大遠心加速度 (50,000 ×g) までの冷却／非冷却遠心用 | -135～135 °Cで使用可能



USP Class VI

液漏れ防止構造

細胞無毒性

オートクレーブ可

未滅菌

- <10,000 ×gで液漏れ防止

※ 10,000 ×gでは液漏れ防止のためライナー付きシーリングキャップをご使用ください。

【材質】 本体:PC / キャップ:PP

製品番号	呼称容量 (mL)	入数	希望小売価格
3118-0010PK	10		¥15,100
3118-0028PK	28		¥16,300
3118-0030PK*1	30	10	¥16,300
3118-0050PK*1	50*2		¥18,900
3118-0085PK	85*3		¥21,300

*1 30 mL、50 mLにはそれぞれ製品番号DS3131-0020、DS3131-0024のライナー付きシーリングキャップあり

*2 標準的な50 mLのローター用で使用する場合の実容量は42 mLです。

*3 標準的な85 mLのローター用で使用する場合の実容量は81 mLです。

Nalgene オークリッジ遠沈管の特長

- ライナーのないスクリューキャップ(コンタミネーション防止)
- 液漏れ防止構造*のキャップにより、サンプルの損失を防止
- 呼称容量30 mL、50 mL遠沈管を遠心加速度(10,000 ×g以上)で使用する場合、ライナー付きシーリングキャップあり

Nalgene オークリッジ遠沈管使用上の注意

- 10,000 ×g以上の遠心加速度でご使用になる場合は、液漏れ防止にライナー付きシーリングキャップ(製品番号DS3131)をご使用ください。
- 最大遠心加速度(×g):ご使用温度により最大遠心加速度が異なる場合もありますので、遠心容器選択ガイドよりご確認ください(P.326~参照)。
- 「液漏れ防止構造」という用語は、次の基準に適合するNalgene 製品に適用されます:a) ボトル／フラスコ／ロートのキャップシステム(キャップ径が100 mm未満)は、水を充填してから反転させた状態で2 psigの空気圧で2分間放置した後に水漏れが見られないこと。b) ボトル／ロート／フラスコのキャップシステム(キャップ径100 mm以上)は、水を充填してから15分間反転させた状態で保持した後に水漏れが見られないこと。注:他の液体を使用すると同じテスト結果にならないことがあります。安全に使用するため、Nalgene 製品のボトルとキャップは、使用用途の条件でお客さまに事前に評価試験をしていただくことを推奨しています。Nalgene 製品は、常温・常圧下での液漏れを防止します。また正規のNalgene キャップとともに使用される場合に限りません。

注意

オートクレーブの際は、必ずキャップを完全に取り外して行ってください。

ポリカーボネートは他の材質と比べ、オートクレーブに弱く早い段階で強度などが低下します。繰り返しご使用される際はご注意ください。

品質維持のため短いサイクルでの新品への切り替えをおすすめいたします。

冷却／非冷却……4 °C / 22 °C。

特に指定がない限り、全ての遠心容器は全容量の80%以上でご使用ください。

Thermo Scientific™ Nalgene™

オークリッジ遠沈管 (PPCO)

3119

最大遠心加速度 (50,000 ×g) までの冷却 / 非冷却遠心用 | <10,000 ×g で液漏れ防止



USP Class VI

液漏れ防止構造

細胞無毒性

オートクレーブ可

未滅菌

- 半透明タイプ
- ライナー付きシーリングキャップ使用時は >10,000 ×g でも液漏れ防止

【材質】 本体:PPCO / キャップ:PP

製品番号	呼称容量 (mL)	入数	希望小売価格
3119-0010PK	10	10	¥12,100
3119-0028PK	28		¥14,400
3119-0030PK*1	30		¥14,400
3119-0050PK*1	50*2		¥17,300

*1 30 mL、50 mLにはそれぞれ製品番号DS3131-0020、DS3131-0024のライナー付きシーリングキャップあり
*2 標準的な50 mLのローター用で使用する場合の実容量は42 mLです。

Thermo Scientific™ Nalgene™ V底オークリッジ遠沈管

3148

最大遠心加速度 (50,000 ×g) までの冷却 / 非冷却遠心用



USP Class VI

液漏れ防止構造

細胞無毒性

オートクレーブ可

未滅菌

- 半透明タイプ
- 少量でも回収しやすいV底
- 5 mLから35 mLまで1 mLごとにプリント目盛り付き

【材質】 本体:PPCO / キャップ:PP

製品番号	呼称容量 (mL)	入数	希望小売価格
3148-0050PK*	35	10	¥15,900

* シーリングキャップ (製品番号DS3132-0024、DS3131-0024) 使用可能

注意 ▶ 必ずV底オークリッジ遠沈管用アダプター (製品番号DS3147-0050) を併用してください。(P.343参照)

Thermo Scientific™ Nalgene™ オークリッジ遠沈管 (シーリングキャップ付き)

3137・3138・3139

最大遠心加速度 (50,000 ×g) までの冷却／非冷却遠心用



3137

USP Class VI

液漏れ防止構造

細胞無毒性

オートクレーブ可

未滅菌

製品番号3137、3139

- <10,000 ×gで液漏れ防止
- 最大遠心加速度 (50,000 ×g) までの冷却／非冷却遠心用
ただし、製品番号3137はライナー付きシーリングキャップ使用時は
>10,000 ×g遠心でも液漏れ防止

製品番号3138

- 10,000 ×g以上の遠心ではライナー付きシーリングキャップ使用
- -135～135 °Cで使用可能

【材質】【3137】 本体:PSF／キャップ:PP／ガスケット:シリコン

【3138】 本体:PC／キャップ:PP／ガスケット:シリコン

【3139】 本体:PPCO／キャップ:PP／ガスケット:シリコン

製品番号	呼称容量 (mL)	カラー	入数	希望小売価格
本体材質:PSF				
3137-0050PK*1	50*2	透明	10	¥44,300
本体材質:PC				
3138-0010PK	10	透明	10	¥20,400
3138-0016PK	16	透明		¥25,800
3138-0030PK*1	30	透明		¥32,900
3138-0050PK*1	50*2	透明		¥35,800
本体材質:PPCO				
3139-0010PK	10	半透明	10	¥20,000
3139-0016PK	16	半透明		¥25,100
3139-0030PK*1	30	半透明		¥31,300
3139-0050PK*1	50*2	半透明		¥35,200

*1 30 mL、50 mLにはそれぞれ製品番号DS3131-0020、DS3131-0024のライナー付きシーリングキャップあり(別売り)

*2 標準的な50 mLのローター用で使用する場合の実容量は42 mLです。

注意

オートクレーブの際は、必ずキャップを完全に取り外して行ってください。

ポリカーボネートは他の材質と比べ、オートクレーブに弱く早い段階で強度などが低下します。繰り返しご使用される際はご注意ください。

品質維持のため短いサイクルでの新品への切り替えをおすすめいたします。

冷却／非冷却………4 °C／22 °C。

特に指定がない限り、全ての遠心容器は全容量の80%以上でご使用ください。

Thermo Scientific™ Nalgene™ V底遠沈管(キャップなしの半透明タイプ)

3103・3105

最大遠心加速度(6,000 ×g)までの冷却/非冷却遠心用

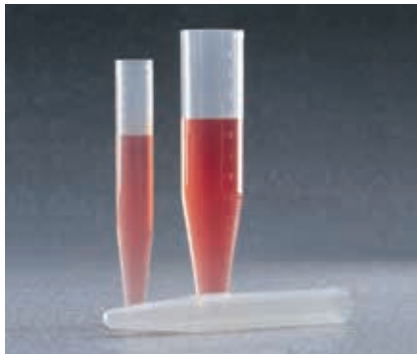

USP Class VI

オートクレーブ可

未滅菌

- 刻み目盛り付き

【材質】 本体:PPCO・PC

製品番号	呼称容量 (mL)	適合キャップ 製品番号	入数	希望小売価格
本体材質 PPCO				
3103-0015PK	15	DS3111-0017	10	¥8,300
3103-0050PK	50	DS3111-0029		¥11,400
本体材質 PC				
3105-0015PK	15	DS3111-0017	10	¥9,400
3105-0050PK	50	DS3111-0029		¥12,100



Thermo Scientific™ Nalgene™ 丸底遠沈管(キャップなしの半透明タイプ)

3110

最大遠心加速度(50,000 ×g)までの冷却/非冷却遠心用



USP Class VI

オートクレーブ可

未滅菌

- 3110-9500PKおよび3110-1000PKは、縁にリップ付きのためローターキャビティからの回収が容易

【材質】 本体:PPCO

製品番号	呼称容量 (mL)	縁	適合キャップ 製品番号	入数	希望小売価格
3110-0120PK	12	—	DS3111-0016	10	¥7,000
3110-0150PK	15	—	DS3111-0016		¥7,100
3110-0160PK	16	—	DS3111-0018		¥7,200
3110-0380PK	38	—	DS3111-0025		¥7,600
3110-0500PK	50	—	DS3111-0030		¥7,900
3110-9500PK	50	●	DS3111-0029		¥10,300
3110-1000PK	100	●	DS3111-0032	¥17,500	

参照 ▶ サイズ、最大遠心加速度(×g)・適合キャップについては、P.326～の「遠心容器選択ガイド」をご参照ください。

Thermo Scientific™ Nalgene™ 丸底遠沈管 (キャップなしの透明タイプ)

3117

最大遠心加速度 (50,000 ×g) までの冷却／非冷却遠心用



USP Class VI

細胞無毒性

オートクレーブ可

未滅菌

- 3117-1000PKおよび3117-9500PKは、縁にリップ付きのためローターキャビティからの回収が容易

【材質】 本体:PC

製品番号	呼称容量 (mL)	縁	適合キャップ 製品番号	入数	希望小売価格
3117-0120PK	12	—	DS3111-0016	10	¥7,500
3117-0150PK	15	—	DS3111-0016		¥7,700
3117-0160PK	16	—	DS3111-0018		¥8,100
3117-0380PK	38	—	DS3111-0025		¥8,600
3117-0500PK	50	—	DS3111-0030		¥8,800
3117-9500PK	50	●	DS3111-0029		¥9,900
3117-1000PK	100	●	DS3111-0032		¥19,500

Thermo Scientific™ Nalgene™ 遠沈管用フリクションキャップ

DS3111

キャップなしのV字および丸底遠沈管にフィット | 取り外しやすいタブ付き



USP Class VI

オートクレーブ可

未滅菌

- 高速回転では液漏れを起こす可能性あり

【材質】 本体:PP

製品番号	キャップNo.	入数	希望小売価格
DS3111-0016	16	20	¥7,900
DS3111-0017	17		¥8,700
DS3111-0018	18		¥8,700
DS3111-0025	25		¥9,900
DS3111-0029	29		¥10,700
DS3111-0030*1	30		¥9,200
DS3111-0032	32		¥11,700

適合する遠沈管については遠心容器選択ガイド(P.326~)をご参照ください。

*1 リップなしの50 mL遠沈管のみに使用可能

注意

オートクレーブの際は、必ずキャップを完全に取り外して行ってください。

ポリカーボネートは他の材質と比べ、オートクレーブに弱く早い段階で強度などが低下します。繰り返しご使用される際はご注意ください。

品質維持のため短いサイクルでの新品への切り替えをおすすめいたします。

冷却／非冷却……4 °C / 22 °C。

特に指定がない限り、全ての遠心容器は全容量の80%以上でご使用ください。

Thermo Scientific™ Nalgene™ 遠心瓶 (PPCO)

3120

シーリングキャップを利用すると高速遠心時でも液漏れ防止



3120-0250PK、-9500PK、-1000PK

USP Class VI

細胞無毒性

オートクレーブ可

未滅菌

- 製品番号3120-9500PKのみ全容量の75%以下で使用、他は80%
- 250 mLボトルをThermo Scientific™ Sorval™ GSAローターで使用時はボトルアダプター (DS3125-0250) が必要

【材質】 本体:PPCO / キャップ:PP

製品番号	呼称容量 (mL)	最大遠心加速度 (×g)	入数	希望小売価格
3120-0250PK*1	250*2	13,200		¥8,600
3120-9500PK	500	13,700		¥9,400
3120-1000PK	1,000*2	7,100	4	¥18,900
3120-0500PK*3	500	4,800		¥10,000
3120-1010PK*3	1,000*2	7,100		¥19,300

*1 遠心加速度 (DS3131-0038使用時): 27,500 ×g

*2 250 mLおよび1,000 mLには製品番号DS3131-0038、DS3132-0063のライナー付きシーリングキャップあり

*3 IECローター用

Thermo Scientific™ Nalgene™ 遠心瓶

3120

最大遠心加速度 (7,333 ×g) | 遠心可能温度4~22 °C



3120-2006、-2024

USP Class VI

細胞無毒性

オートクレーブ可

滅菌済 / 未滅菌

- Thermo Scientific™ Sorvall™ RC 12BP plusのH-1200スイングバケットローター専用
- 最大載積量12 L
- 遠心可能温度範囲は4~22 °C、0 °Cで保管可能
- 液漏れ防止を向上させるシリコンガスケット付き白色PP製シーリングキャップ

【材質】 本体:PPCO / キャップ:PP

製品番号	呼称容量 (mL)	最大遠心加速度 (×g)	滅菌	入数	希望小売価格
3120-2006	2,000	7,333	—	6	¥47,300
3120-2024	2,000	7,333	●	24	¥73,400

サポートブリッジ (製品番号75007686) を必ずご使用ください。

参照 ▶ サイズ、最大遠心加速度 (×g)・適合キャップについては、P.326~の「遠心容器選択ガイド」をご参照ください。

Thermo Scientific™ Nalgene™ 遠心瓶 (HDPE)

3121

最大遠心加速度 (8,000 ×g) までの冷却/非冷却遠心用 | -100 °Cまで使用可能



USP Class VI

細胞無毒性

未滅菌

- 半透明タイプ
- 250 mLボトルをSorvall GSAローターで使用時はボトルアダプター (DS3125-0250)が必要

【材質】 本体:HDPE/キャップ:PP

製品番号	呼称容量 (mL)	入数	希望小売価格
3121-0250PK	250	6	¥9,900

Thermo Scientific™ Nalgene™ 遠心瓶 (PC)

3122

シーリングキャップを利用すると最大遠心加速時に液漏れ防止の確実性が向上



USP Class VI

細胞無毒性

オートクレーブ可

未滅菌

- 優れた機械的強度
- 製品番号3122-1010はIECローター用

【材質】 本体:PC/キャップ:PP

製品番号	呼称容量 (mL)	最大遠心加速度 (×g)	入数	希望小売価格
3122-0250PK*1	250	27,500	4	¥11,800
3122-0500PK	500	13,700		¥18,200
3122-1000PK*2	1,000	7,100		¥24,600
3122-1010PK*2	1,000	7,100		¥24,600

*1 製品番号DS3131-0038のライナー付きシーリングキャップあり

*2 製品番号DS3132-0063のシーリングキャップあり

注意

オートクレーブの際は、必ずキャップを完全に取り外して行ってください。

ポリカーボネートは他の材質と比べ、オートクレーブに弱く早い段階で強度などが低下します。繰り返しご使用される際はご注意ください。

品質維持のため短いサイクルでの新品への切り替えをおすすめいたします。

冷却/非冷却……4 °C/22 °C。

特に指定がない限り、全ての遠心容器は全容量の80%以上でご使用ください。

Thermo Scientific™ Nalgene™ 丸底遠心瓶

3123

最大遠心加速度(27,500 ×g)までの冷却/非冷却遠心用



USP Class VI

細胞無毒性

オートクレーブ可

未滅菌

- 丸底遠心瓶用アダプター(製品番号DS3124-0010)を併用のこと(P.343参照)

【材質】 本体:PC/キャップ:PP

製品番号	呼称容量(mL)	入数	希望小売価格
3123-0250PK	250	4	¥15,200

高速での遠心には、液漏れ防止を確実にするためライナー付きシーリングキャップ(製品番号DS3131-0038)をご使用ください。

Thermo Scientific™ Nalgene™ 遠心瓶(FEP)

3127

フッ素樹脂製 | 最大遠心加速度4,000 ×g | -100~150 °Cで使用可能



USP Class VI

液漏れ防止構造

細胞無毒性

オートクレーブ可

未滅菌

- 250 mLボトルをSorvall GSAローターで使用時はボトルアダプター(DS3125-0250)が必要

【材質】 本体:FEP/キャップ:ETFE

製品番号	呼称容量(mL)	入数	希望小売価格
3127-0250PK	250	1	¥24,700

最大遠心加速度(4,000 ×g)で使用の際は、ライナー付きシーリングキャップ(製品番号DS3131-0038)をご使用ください。

注意 必ず液体をボトルの肩口まで満たしてご使用ください。

Thermo Scientific™ Nalgene™ 遠心瓶(シーリングキャップ付き)

3140

最大遠心加速度:250 mL(27,500 ×g)、500 mL(13,700 ×g)



USP Class VI

細胞無毒性

オートクレーブ可

未滅菌

- 250 mLボトルをSorvall GSAローターで使用時はボトルアダプター(DS3125-0250)が必要
- ThermoScientific™ Fiberlite™カーボンファイバーローターに最適

【材質】 本体:PC/キャップ:PP
ガスケット:シリコン

製品番号	呼称容量(mL)	入数	希望小売価格
3140-0250PK*	250	4	¥19,900
3140-0500PK*	500	4	¥24,700

* 250 mL、500 mLにはそれぞれ製品番号DS3132-0058、DS3132-0063ライナー付きシーリングキャップあり

参照 ▶ サイズ、最大遠心加速度(×g)・適合キャップについては、P.326～の「遠心容器選択ガイド」をご参照ください。

Nalgene 遠心瓶 (シーリングキャップ付き)

3141

最大遠心加速度: 250 mL (27,500 ×g)、500 mL (13,700 ×g)



USP Class VI

細胞無毒性

オートクレーブ可

未滅菌

- 250 mL ボトルを Sorvall GSA ローターで使用時はボトルアダプター (DS3125-0250) が必要

【材質】 本体:PPCO / キャップ:PP
ガスケット:シリコン

製品番号	呼称容量 (mL)	入数	希望小売価格
3141-0250PK*	250	4	¥17,300
3141-0500PK*	500	4	¥22,800

* 250 mL、500 mL にはそれぞれ製品番号 DS3132-0058、DS3132-0063 ライナー付きシーリングキャップあり

Thermo Scientific™ Nalgene™ スーパースピード遠心瓶 (シーリングキャップ付き)

3140・3141

最大遠心加速度 15,810 ×g



PC製



PPCO製



3141-1006

USP Class VI

細胞無毒性

オートクレーブ可

未滅菌

- 3つのパーツからなるシーリングキャップアッセンブリー

【材質】 [3140] 本体:PC / キャップ:PP、PPE / プラグ:PP / O-リング:シリコン (青)
[3141] 本体:PPCO / キャップ:PP、PPE / プラグ:PP / O-リング:シリコン (赤)

製品番号	呼称容量 (mL)	入数	希望小売価格
本体材質 PC			
3140-1006	1,000	6	¥44,300
本体材質 PPCO			
3141-1006	1,000	6	¥35,500

交換用アッセンブリーおよびパーツ

製品番号	青色キャップ	白色プラグ	O-リング	入数	希望小売価格
3140-1006 (PC) 用					
DS3132-BLUE	○	○	○ (青)	6	¥30,100
713140-00PC	—	—	○ (青)	6	¥19,600
3141-1006 (PPCO) 用					
DS3132-ORED	○	○	○ (赤)	6	¥15,200
713141-PPCO	—	—	○ (赤)	6	¥4,800

注意

オートクレーブの際は、必ずキャップを完全に取り外して行ってください。
ポリカーボネートは他の材質と比べ、オートクレーブに弱く早い段階で強度などが低下します。繰り返しご使用される際はご注意ください。
品質維持のため短いサイクルでの新品への切り替えをおすすめいたします。
冷却 / 非冷却……4 °C / 22 °C。
特に指定がない限り、全ての遠心容器は全容量の80%以上でご使用ください。

Thermo Scientific™ Nalgene™ V底遠心瓶 (シーリングキャップ付き)

3143・3144

最大遠心加速度 (27,500 ×g) までの冷却 / 非冷却遠心用



PPCO製



PC製

USP Class VI

液漏れ防止構造

細胞無毒性

オートクレーブ可

未滅菌

- 刻み目盛り付き
- V底遠心瓶用アダプター (製品番号DS3126-0175) を併用のこと

【材質】【3143】 本体:PPCO / キャップ:PP / ガasket:シリコン
【3144】 本体:PC / キャップ:PP / ガasket:シリコン

製品番号	呼称容量 (mL)	入数	希望小売価格
本体材質 PPCO			
3143-0175PK	175	4	¥17,300
本体材質 PC			
3144-0175PK	175	4	¥19,700

参照 ▶ サイズ、最大遠心加速度 (×g)・適合キャップについては、P.326～の「遠心容器選択ガイド」をご参照ください。

Nalgene 遠沈管／遠心瓶用アダプター



DS3147



DS3124



DS3125



DS3126

Thermo Scientific™ Nalgene™ V底オーフリッジ遠沈管用アダプター

DS3147

USP Class VI

オートクレーブ可

【材質】 本体:PC

製品番号	適用遠心容器製品番号	入数	希望小売価格
DS3147-0050	3148-0050PK	6	¥7,000

Thermo Scientific™ Nalgene™ 丸底遠心瓶用アダプター

DS3124

USP Class VI

オートクレーブ可

【材質】 本体:PC

製品番号	直径 (mm)	適用遠心容器製品番号	入数	希望小売価格
DS3124-0010	61.7	3123-0250PK	4	¥12,800

Thermo Scientific™ Nalgene™ 遠心瓶用アダプター

DS3125

USP Class VI

【材質】 本体:LDPE

製品番号	直径 (mm)	適用遠心容器製品番号	入数	希望小売価格
DS3125-0250	61.5	3120-0250PK, 3121-0250PK, 3122-0250PK 3127-0250PK, 3140-0250PK, 3141-0250PK	6	¥20,400

Thermo Scientific™ Nalgene™ V底遠心瓶用アダプター

DS3126

USP Class VI

オートクレーブ可

【材質】 本体:PC

製品番号	外径 (mm)	適用遠心容器製品番号	入数	希望小売価格
DS3126-0175	61	3143-0175PK, 3144-0175PK, 3145-0175PK	4	¥5,500

注意

オートクレーブの際は、必ずキャップを完全に取り外して行ってください。
ポリカーボネートは他の材質と比べ、オートクレーブに弱く早い段階で強度などが低下します。繰り返しご使用される際はご注意ください。
品質維持のため短いサイクルでの新品への切り替えをおすすめいたします。
冷却／非冷却……4 °C／22 °C。
特に指定がない限り、全ての遠心容器は全容量の80%以上でご使用ください。

Thermo Scientific™ Nalgene™ シーリングキャップ アッセンブリー

DS3131

遠心加速度 (10,000 ×g以上) で使用



USP Class VI

液漏れ防止構造

オートクレーブ可

- 38 mmサイズ (製品番号DS3131-0038) のショルダーリング (青色) は遠心瓶のネック部のプロテクト用リング

【材質】 本体:PP / プラグ:ETFE
O-リング:Viton™フルオロエラストマー
ショルダーリング:PP

製品番号	適合キャップ直径 (mm)	適用遠心容器 製品番号	入数	希望小売価格
DS3131-0020	20	3114-0030PK, 3115-0030PK 3118-0028PK, 3118-0030PK 3119-0028PK, 3119-0030PK 3138-0030PK, 3139-0030PK	2	¥6,400
DS3131-0024	24	3114-0050PK, 3148-0050PK	2	¥7,600
DS3131-0038	38	3120-0250PK, 3122-0250PK 3123-0250PK, 3127-0250PK	2	¥8,300

Thermo Scientific™ Nalgene™ シーリングキャップ

DS3132

オークリッジ遠沈管、遠心瓶用 | 遠心加速度 (10,000 ×g以上) で使用するライナー付きシーリングキャップ



USP Class VI

液漏れ防止構造

オートクレーブ可

【材質】 キャップ:PP / ガasket (O-リング):シリコン
キャップカバー (-BLUE):PPE

製品番号	適合キャップ直径 (mm)	適用遠心容器 製品番号	入数	希望小売価格
DS3132-0020	20	3114-0030PK, 3115-0030PK 3118-0028PK, 3118-0030PK 3119-0028PK, 3119-0030PK 3138-0030PK, 3139-0030PK	2	¥7,000
DS3132-0024	24	3114-0050PK, 3148-0050PK	2	¥7,900
DS3132-0058	58	3140-0250PK	2	¥8,600
DS3132-0063	63	3120-1000PK, 3120-1010PK 3122-1000PK, 3122-1010PK 3140-0500PK, 3141-0500PK	2	¥9,100
DS3132-BLUE	84.5	3140-1006	6	¥30,100
DS3132-ORED	84.5	3141-1006	6	¥15,200

構成内容:プラグ (白)、カバー (青)、O-リング (青) 各1個

* 遠沈管または遠心瓶にシーリングキャップ付属

参照 ▶ サイズ、最大遠心加速度 (×g)・適合キャップについては、P.326～の「遠心容器選択ガイド」をご参照ください。

遠心容器ご使用時の注意事項

オートクレーブ

キャップを完全に取り外し、以下の条件で行ってください。

条件

121 °C、1.02 bar (15 psig)、15分で、繰り返しオートクレーブ可能です(ただし、ご使用前に容器の状態をご確認ください)。

可能な材質

ポリプロピレン(PP)、ポリプロピレンコポリマー(PPCO)、ポリメチルペテン(PMP)、フッ化エチレンプロピレン(FEP)、エチレンテトラフルオロエチレン(ETFE)は上記条件下で繰り返しオートクレーブがかけられます。ポリカーボネート(PC)、ポリサルフォン(PSF)も同様な条件下でオートクレーブにかけられますが、他の材質に比べ、機械的な強度が失われやすく劣化が早まります。

他の滅菌方法

オートクレーブ以外にNalgene/Nunc 遠心容器はエチレンオキシドガスなどで滅菌可能です。滅菌後は十分にガス抜きを行ってから製品をご使用ください。

洗浄

遠心容器の洗浄は研磨剤の入っていない中性洗剤(プラスチック用洗剤 L900(製品番号900-4000))を用い、浸漬させ付着物を剥がしやすくします。ブラシや研磨性のクレンザーは使用しないでください。洗剤を水道水で十分にすすいだ後、蒸留水ですすいでください。洗浄ムラはオートクレーブの劣化に影響します。

遠心容器ご使用の前に

必ず変色やひび割れなどの容器の状態をご確認ください。異常を確認した場合は廃棄してください。

ローターのバランス

- ローターのご使用方法とバランスについては、遠心機の使用説明書をお読みください。
- プラスチックは、材質により質量が異なりますので、同一素材の遠心容器をご使用ください。

化学薬品の影響

- 使用する内容物に対する遠心容器の耐性をご確認ください(P.346～化学薬品耐性表参照)。
- 化学薬品の濃度、温度および接触時間、遠心時の温度や圧力など、使用条件により容器に対するストレスは変化します。実験の条件検討は十分に行ってください。

破損について

Nalgene/Nunc 遠心容器は当社注意事項・使用条件下でのご使用を推奨します。

使用条件

- 使用前に製品に異常がないこと
- 使用する化学薬品に耐性があること
- 適切な使用温度・遠心加速度およびローターマッキング(P.326～遠心容器選択ガイドおよびP.352～ローター適合表参照)

その他の注意

- 使用するサンプルや溶媒に含まれる化学薬品に対し、遠心容器の化学薬品耐性があるかどうかを確認してください(P.346～)。
- 遠心容器を選ぶ際は、ご使用時の温度を考慮してください。遠心容器選択ガイドの情報は、4 °Cまたは22 °Cで使用した場合の最大遠心加速度です。この温度範囲を超えた場合は、プラスチックが軟化や硬化することがあります。
- 容器が変形する原因は温度だけではなくありません。遠心力、時間、ロータータイプ、充填容量、またチューブをセッティングするアングルによっても変形を引き起こすおそれがあります。
- 安全に実験を行うためにローターメーカーのガイドラインや製品に付いている説明書に従ってご使用ください。

Nalgene 遠心分離製品化学薬品耐性表

下記の表は、当社において確認した結果であり、全ての化学薬品を網羅したものではありません。

また、溶媒を混合すると単一溶媒のみの結果と異なる場合もありますので、あくまで指標としてお使いください。

化学薬品、濃度	樹脂							O-リング		キャップ			
	FEP	PPCO	PC	PE	PP	PSF	PS	SILI	Viton	PP	ETFE	PE	PPE
1-(4-クロロフェニル)エタノン、100%	S	S	M	S	M	M	U	U	U	M	S	S	-
1,3-ブタジエン、100%	S	U	U	U	U	U	U	U	S	U	S	U	U
1,4-ジオキサン、100%	S	M	U	M	M	U	U	U	U	M	M	M	U
硝酸:塩酸(1:3)混合物、100%	S	U	U	U	U	U	U	U	M	U	S2	U	U
ペンタノール、100%	S	S	M	M	M	M	S2	U	S	M	S	M	M
フェニルエタノン、100%	S	M	U	M	M	U	U	U	U	M	S	M	U
ウンデカノール、100%	S	S2	M	S	M	M	M	-	S	M	S2	S	-
2,2,4-トリメチルペンタン、100%	S	U	U	U	U	M	U	U	-	U	S2	U	-
2,2'-オキシビスプロパン、100%	S	U	U	U	U	U	U	U	U	U	S2	U	-
2,4,6-トリニトロフェノール、100%	S	M	U	U	M	U	U	U	S	M	M	U	S2
ヒドロキシ-1,2,3-プロパントリカルボン酸 トリブチルエステル、100%	S	M	U	M	M	U	U	U	U	M	S2	M	U
ヒドロキシベンズアルデヒド、100%	S	S2	M	S	M	M	U	U	M	M	U	S	-
イソプロポキシプロパン、100%	S	U	U	U	U	U	U	U	U	U	S2	U	-
メトキシエタノール、100%	S	S	U	S	M	U	U	U	U	M	S2	S	-
2-メトキシエチルオレエート、100%	S	S2	U	S	M	U	U	U	-	M	S	S	-
2-プロパノール、100%	S	S	U	S	S	M	S2	S2	S	S	S	S	S2
2-プロパノン、100%	S	M	U	U	M	U	U	U	U	M	M	U	U
2-プロペンニトリル、100%	S	U	U	S	U	U	U	U	U	U	S2	S	U
フェニル-2-プロペナール、100%	S	U	M	U	U	M	U	U	U	U	S2	U	-
4'-クロロアセトフェノン、100%	S	S	M	S	M	M	U	U	U	M	S	S	-
アセトアルデヒド、100%	S	M	U	U	M	U	U	U	U	M	M	U	U
酢酸ベンジルエステル、100%	S	S2	U	M	S	U	U	U	S	S	S2	M	-
酢酸フェニルメチルエステル、100%	S	S2	U	M	S	U	U	U	S	S	S2	M	-
無水酢酸、100%	S	M	U	U	M	U	U	U	U	M	S	U	U
アセトン、100%	S	M	U	U	M	U	U	U	U	M	S2	U	U
アセトニトリル、100%	S	U	U	S	M	U	U	U	U	M	S2	S	U
アセトフェノン、100%	S	M	U	M	M	U	U	U	U	M	S	M	U
アクリロニトリル、100%	S	U	U	S	U	U	U	U	U	U	S2	S	U
アジピン酸、100%	S	S	S	S	S	S	S	-	S2	S	S	S	-
アラニン、100%	S	S	S	S	S	S	S	S2	S	S	S	S	S
アリルアルコール、100%	S	S	M	U	S	M	U	-	S	S	S2	U	-
塩化アルミニウム、100%	S	S	S2	S	S	S	S	U	S	S	S	S	S
アルミニウム水和物、100%	S	S	U	S	S	M	M	S2	S	S	S	S	S
水酸化アルミニウム、100%	S	S	U	S	S	M	M	S2	S	S	S	S	S
アルミニウム塩、100%	S	S	M	S	S	M	S2	U	M	S	S	S	S2
三水和アルミニウム、100%	S	S	U	S	S	M	M	S2	S	S	S	S	S
アミノ酸、100%	S	S	S	S	S	S	S	S2	S	S	S2	S	S
アンモニア、100%	S	S	U	S	S	M	S2	U	U	S	S	S	M

耐性ランク

S = 影響なし

S1= 影響なし、変色のおそれあり

S2= 26 °C以下では影響なし

M = ほぼ影響なし;暴露時間および遠心速度に影響される可能性があります。

実際にランを行う前にラン条件下で試用されることを推奨します

U = 影響あり;使用は推奨されません

化学薬品、濃度	樹脂								O-リング		キャップ			
	FEP	PPCO	PC	PE	PP	PSF	PS	SILI	Viton	PP	ETFE	PE	PPE	
塩化アンモニウム、100%	S	S	S2	S	S	S	S	S2	S2	S	S	S	S2	
グリコール酸アンモニウム、100%	S	S2	M	S	S	M	S	-	S2	S	S	S	-	
シュウ酸アンモニウム、100%	S	S2	S	S	S	S	S	-	-	S	S	S	-	
アンモニウム塩、100%	S	S	M	S	S	M	M	S2	M	S	S	S	S2	
アミルアルコール、100%	S	S	M	M	M	M	S2	U	S	M	S	M	M	
塩化アミル、100%	S	U	U	U	U	U	U	U	M	U	S	U	U	
アニリン、100%	S	U	U	U	M	U	U	U	U	M	M	U	U	
王水、100%	S	U	U	U	U	U	U	U	M	U	S2	U	U	
ヒ酸、100%	S	M	S	S	S	S	S	S2	S	S	S	S	M	
ベンズアルデヒド、100%	S	M	U	U	M	U	U	U	U	M	M	U	U	
ベンゼンアミン、100%	S	U	U	U	M	U	U	U	U	M	M	U	U	
ベンゼン、100%	S	U	U	U	U	U	U	U	S	U	S2	U	U	
ベンゾール、100%	S	U	U	U	U	U	U	U	S	U	S2	U	U	
酢酸ベンジル、100%	S	S2	U	M	S	U	U	U	S	S	S2	M	-	
ベンジルアルコール、100%	S	U	U	U	M	U	U	U	S	M	S	U	-	
ホウ酸、100%	S	S	S	S	S	S	S	S2	S	S	S	S	S	
臭素、100%	S	U	U	U	U	U	U	U	U	U	S2	U	U	
プロモホルム、100%	S	U	U	U	U	U	U	U	S	U	M	U	-	
ブタジエン、100%	S	U	U	U	U	U	U	U	S	U	S	U	U	
酢酸ブチル、100%	S	M	U	U	U	U	U	U	U	U	S2	U	U	
塩化ブチル、100%	S	U	U	U	U	U	U	U	-	U	S	U	U	
クエン酸ブチル、100%	S	M	U	M	M	U	U	U	U	M	S2	M	U	
酪酸、100%	S	U	U	U	U	M	U	U	M	U	S	U	-	
塩化カルシウム、100%	S	S	S	S	S1	S	S	S2	S	S1	S	S	S	
次亜塩素酸カルシウム、飽和	S	S	U	S	S	M	S2	U	S	S	S	S	M	
カルバゾール、100%	S	S	U	S	S	U	S	-	-	S	S	S	-	
二硫化炭素、100%	S	U	U	U	M	U	U	U	S	M	M	U	U	
四塩化炭素、100%	S	U	U	U	U	U	U	U	S	U	S	U	U	
シダーウッドオイル、100%	S	U	M	U	U	M	U	U	S	U	S2	U	-	
酢酸セロソルブ TM 、100%	S	S2	U	S	M	U	U	U	U	M	S2	S	-	
クロロベンゼン、100%	S	U	U	U	U	U	U	U	S	U	M	U	U	
クロロホルム、100%	S	U	U	U	U	U	U	U	S	U	M	U	U	
シンナムアルデヒド、100%	S	U	M	U	U	M	U	U	U	U	S	S	-	
桂皮アルデヒド、100%	S	U	M	U	U	M	U	U	U	U	S2	U	-	
桂皮油、100%	S	M	M	U	U	M	U	U	U	U	S2	U	-	
硫酸銅、100%	S	S	S	S	S	S	S	S2	M	S	S	S	S	
クレゾール、100%	S	M	U	U	U	U	U	U	U	U	S2	U	U	
シアノエチレン、100%	S	U	U	S	U	U	U	U	U	U	S2	S	U	
シクロヘキサン、100%	S	M	M	M	M	M	U	U	S2	M	S2	M	U	
シクロヘキサノン、100%	S	U	U	M	M	U	U	U	U	M	S	M	U	

化学薬品、濃度	樹脂							O-リング		キャップ			
	FEP	PPCO	PC	PE	PP	PSF	PS	SILI	Viton	PP	ETFE	PE	PPE
シクロペンタン、100%	S	U	U	U	U	U	U	U	S	U	S	U	U
デカヒドロナフタレン、100%	S	U	U	M	U	U	U	U	S	U	S	M	U
デカリン、100%	S	U	U	M	U	U	U	U	S	U	S	M	U
ジアセトンアルコール、100%	S	M	U	S	M	U	M	U	U	M	S2	S	-
ジアセトン、100%	S	M	U	U	S2	U	U	U	U	S2	S2	U	U
フタル酸ジブチル、100%	S	M	M	U	M	M	U	U	M	M	M	U	U
ジエチルベンゼン、100%	S	U	U	U	U	U	U	U	S	U	S2	U	-
ジエチルエーテル、100%	S	U	U	U	U	U	U	U	U	U	S2	U	U
ジエチルケトン、100%	S	M	U	U	M	U	U	U	U	M	M	U	U
マロン酸ジエチル、100%	S	S	U	S	S	U	U	U	U	S	S	S	-
ジエチルアミン、100%	S	M	U	U	M	M	M	U	U	M	U	U	-
ジエチレンジオキソド、100%	S	M	U	M	M	U	U	U	U	M	M	M	U
ジエチレングリコールモノエチルエーテル、100%	S	S	U	S	S	M	U	U	M	S	S	S	-
ジエチレングリコール、100%	S	S	M	S	S	M	S2	U	S	S	S	S	-
ジイソプロピルエーテル、100%	S	U	U	U	U	U	U	U	U	U	S2	U	-
ジメチルアセトアミド、100%	S	S	U	M	S	U	U	U	U	S	S2	M	-
ジメチルホルムアミド、100%	S	S	U	S	S	U	U	U	U	S	M	S	U
ジメチルケトン、100%	S	M	U	U	M	U	U	U	U	M	M	U	U
ジメチルスルホキシド、100%	S	S	U	S	S	U	U	U	U	S	S2	S	S
ジオキサン、100%	S	M	U	M	M	U	U	U	U	M	M	M	U
DIPE、100%	S	U	U	U	U	U	U	U	U	U	S2	U	-
ジプロピレングリコール、100%	S	S	M	S	S	M	S	U	S	S	S	S	S2
DMSO、100%	S	S	U	S	S	U	M	U	U	S	S2	S	S
エーテル、100%	S	U	U	U	U	U	U	U	U	U	S2	U	U
酢酸エチル、100%	S	M	U	M	M	U	U	U	U	M	S2	M	U
エチルアルコール、100%	S	S	U	M	S	S2	M	U	S	S	S	M	S
エチルベンゼン、100%	S	U	U	U	U	U	U	U	S	U	M	U	U
安息香酸エチル、100%	S	M	U	U	M	U	U	U	U	M	S2	U	U
酪酸エチル、100%	S	M	U	M	M	U	U	U	U	M	S2	M	-
塩化エチル、100%	S	U	U	U	U	U	U	U	S	U	S	U	U
シアノ酢酸エチル、100%	S	S	U	S	S	U	M	U	-	S	S	S	-
乳酸エチル、100%	S	S	U	S	S	U	U	U	U	S	S	S	-
塩化エチレン、100%	S	U	U	U	U	U	U	U	M	U	U	U	U
エチレングリコールモノメチルエーテル、100%	S	S	U	S	M	U	U	U	U	M	S2	S	-
エチレングリコール、100%	S	S	U	S	S	M	S	S2	S	S	S	S	S2
エチレンオキシド、100%	S	U	U	U	M	U	U	U	U	M	S2	U	S2
EtO、100%	S	S	U	S	S	U	U	U	U	S	S	S	S2
脂肪酸、飽和、100%	S	S2	M	S	S	M	S2	U	S	S	S	S	S2
脂肪酸、不飽和、100%	S	S2	M	S	S	M	M	U	S	S	S	S	S2

耐性ランク

S = 影響なし

S1= 影響なし、変色のおそれあり

S2= 26 °C以下では影響なし

M = ほぼ影響なし;暴露時間および遠心速度に影響される可能性があります。

実際にランを行う前にラン条件下で試用されることを推奨します

U = 影響あり;使用は推奨されません

化学薬品、濃度	樹脂							O-リング		キャップ			
	FEP	PPCO	PC	PE	PP	PSF	PS	SILI	Viton	PP	ETFE	PE	PPE
フッ化物、100%	S	S	S	S	S	S	M	U	M	S	S	S	S2
ギ酸、100%	S	S2	U	M	S	M	U	U	M	S	S	M	S
フレオン、TF、100%	S	S2	M	S	M	M	U	U	M	M	S2	S	-
燃料油No.1、100%	S	M	S2	U	M	S2	U	U	S	M	S	U	U
ガソリン、100%	S	U	U	M	U	U	U	U	S	U	S	M	U
グルタルアルデヒド消毒剤、100%	S	S	M	S	S	M	M	U	M	S	S2	S	S
グルタルアルデヒド、100%	S	S	M	S	S	M	M	U	U	S	S2	S	S
グリセリン、100%	S	S	S	S	S	S	S	S2	S	S	S	S	S
グリセロール、100%	S	S	S	S	S	S	S	S2	S	S	S	S	S
ヘキサン、100%	S	M	U	U	M	U	U	U	S	M	S2	U	U
アルミナ水和物、100%	S	S	U	S	S	M	M	S2	S	S	S	S	S
ヒドラジン、100%	S	U	U	U	U	U	U	U	S	U	U	U	-
ヨウ素結晶、100%	S1	U	S1	U	S1	S1	S1	U	S	S1	S2	U	U
インブタノール、100%	S	S	S2	S	S	S2	S2	S2	S	S	S	S	S
イソブチルアルコール、100%	S	S	S2	S	S	S2	S2	S2	S	S	S	S	S
イソプロパノール、100%	S	S	U	S	S	M	S2	S2	S	S	S	S	S2
酢酸イソプロピル、100%	S	M	U	M	M	U	U	U	U	M	S2	M	-
イソプロピルアルコール、100%	S	S	U	S	S	M	S2	S2	S	S	S	S	S2
イソプロピルベンゼン、100%	S	U	U	U	U	U	U	U	S	U	S2	U	-
イソプロピルエーテル、100%	S	U	U	U	U	U	U	U	U	U	S2	U	-
ジェット燃料、100%	S	U	M	U	U	M	M	U	S	U	S2	U	M
灯油、100%	S	M	S2	U	M	S2	U	U	S	M	S	U	U
ラッカーシンナー、100%	S	U	U	U	U	U	U	U	U	U	S	U	U
L-α-アミノプロピオン酸、100%	S	S	S	S	S	S	S	S2	S	S	S	S	S
酢酸鉛、100%	S	S	S	S	S	S	S	U	M	S	S	S	S
L-酒石酸、100%	S	S2	S2	M	S	S	S	S2	S	S	S	M	S2
塩化マグネシウム、100%	S	S	S	S	S	S	S	S2	S	S	S	S	S
MEK、100%	S	S2	U	U	M	U	U	U	U	M	M	U	U
塩化水銀、100%	S	S	S	S	S	S	S2	M	S	S	S	S	S
オレイン酸メトキシエチル、100%	S	S2	U	S	M	U	U	U	-	M	S	S	-
酢酸メチル、100%	S	M	U	U	M	U	U	U	U	M	S2	U	U
メチルアルコール、100%	S	S	M	M	S1	S2	U	S2	M	S1	S	M	S
メチルエチルケトン、100%	S	S2	U	U	M	U	U	U	U	M	M	U	U
メチルイソブチルケトン、100%	S	M	U	U	S2	U	U	U	U	S2	S2	U	U
メチルプロピルケトン、100%	S	M	U	U	M	U	U	U	U	M	S2	U	U
塩化メチル、100%	S	U	U	U	U	U	U	U	S	U	U	U	U
メチルオキシラン、100%	S	U	U	U	M	U	U	U	U	M	S	U	S2
メチル-t-ブチルエーテル、100%	S	U	U	U	U	U	U	U	U	M	S2	U	-
MIBK、100%	S	M	U	U	S2	U	U	U	U	S2	S2	U	U

化学薬品、濃度	樹脂							O-リング		キャップ			
	FEP	PPCO	PC	PE	PP	PSF	PS	SILI	Viton	PP	ETFE	PE	PPE
石油スピリット、100%	S	U	U	U	U	U	M	U	S	U	S2	U	-
n-ブタノール、100%	S	S	M	S	S	M	S2	U	S	S	S	S	M
n-酢酸ブチル、100%	S	M	U	M	U	U	U	U	U	U	S2	M	U
n-ブチルアルコール、100%	S	S	M	S	S	M	S2	U	S	S	S	S	M
n-デカン、100%	S	U	U	M	M	M	U	U	S	M	S	M	-
n-ヘプタン、100%	S	U	U	U	U	M	U	U	S	U	S	U	U
ニトロベンゼン、100%	S	U	U	U	M	U	U	U	U	M	S2	U	U
ニトロメタン、100%	S	U	U	U	U	U	U	U	U	U	M	U	U
n-オクタン、100%	S	S2	M	U	U	M	U	U	S	U	S	U	U
油、シダーウッド、100%	S	U	U	U	U	U	U	U	S	U	S2	U	-
油、桂皮、100%	S	M	M	U	U	M	U	U	U	U	S2	U	-
鉱油、100%	S	S2	S2	U	U	S2	M	S2	S	U	S	U	S2
油、オレンジ、100%	S	M	U	U	M	M	U	U	S	M	S	U	-
油、マツ、100%	S	M	U	U	M	U	U	U	S	M	S2	U	-
オレンジ油、100%	S	M	U	U	M	M	U	U	S	M	S	U	-
オルトヒ酸、100%	S	M	S	S	S	S	S	S2	S	S	S	S	S2
オゾン、100%	S	S2	U	M	U	S	U	S2	S2	U	S	M	U
p-クロロアセトフェノン、100%	S	S	M	S	M	M	U	U	U	M	S	S	-
p-ジクロロベンゼン、100%	S	U	U	U	U	U	U	U	U	U	U	U	U
酢酸ペンチル、100%	S	M	U	S	M	U	U	U	U	M	S	S	U
過塩素酸、100%	U	M	U	U	M	U	U	U	S	M	M	U	M
ペルククロエチレン、100%	S	U	U	U	U	U	U	U	S	U	S2	U	-
石油、100%	S	M	M	U	U	S2	U	U	S	U	S	U	S2
フェニルメチルケトン、100%	S	M	U	M	M	U	U	U	U	M	S	M	U
フェニルアクロレイン、100%	S	U	M	U	U	M	U	U	U	U	S2	U	-
ピクリン酸、100%	S	M	U	U	M	U	U	U	S	M	M	U	S2
マツ油、100%	S	M	U	U	M	U	U	U	S	M	S2	U	-
塩化カリウム、100%	S	S	S	S	S	S	S	S2	S	S	S	S	S
過マンガン酸カリウム、100%	S	S1	S1	S	S1	S1	S2	S2	S2	S1	S	S	S
プロパン、100%	S	S	S	S	S	S	U	S2	S	S	S	S	M
プロピオン酸、100%	S	S2	U	M	M	M	M	-	-	M	M	M	-
プロピレングリコール、100%	S	S	M	S	S	M	S	S2	S	S	S	S	S2
ピリジン、100%	S	U	U	U	U	U	U	U	U	U	U	U	U
サリチルアルデヒド、100%	S	S2	M	S	M	M	U	U	M	M	U	S	-
sec-ブタノール、100%	S	S	S2	S	S	S2	S2	S2	S	S	S	S	S
sec-ブチルアルコール、100%	S	S	S2	S	S	S2	S2	S2	S	S	S	S	S
シリコンオイル、100%	S	S	S	S	S	S	S2	U	S	S	S	S	S2
酢酸銀、100%	S	S	S2	S	S	S	S	U	S	S	S	S	S
硝酸銀、100%	S	S1	S	S	S1	S	S	S2	S	S1	S	S	S1

耐性ランク

S = 影響なし

S1= 影響なし、変色のおそれあり

S2= 26 °C以下では影響なし

M = ほぼ影響なし;暴露時間および遠心速度に影響される可能性があります。

実際にランを行う前にラン条件下で試用されることを推奨します

U = 影響あり;使用は推奨されません

化学薬品、濃度	樹脂								O-リング		キャップ			
	FEP	PPCO	PC	PE	PP	PSF	PS	SILI	Viton	PP	ETFE	PE	PPE	
Skydrol LD4航空油圧油、100%	S	M	U	M	M	U	U	U	S	M	S	M	-	
ソーダ灰、100%	S	S	M	M	S1	S	S2	S2	S	S1	S	M	S	
酢酸ナトリウム、100%	S	S	S2	S	S	S	S	U	U	S	S	S	S	
炭酸ナトリウム、100%	S	S	M	M	S1	S	S2	S2	S	S1	S	M	S	
ニクロム酸ナトリウム、100%	S	S	S	S	S	S	M	S2	S	S	S	S	-	
ステアリン酸、100%	S	S	M	M	S2	S2	S2	U	S	S2	S	M	S2	
二酸化硫黄、100%	S	S	M	S	S	M	U	U	S2	S	S	S	U	
硫酸塩、100%	S	U	U	M	M	M	U	U	M	M	S2	M	M	
酒石酸、100%	S	S2	S2	M	S	S	S	S2	S	S	S	M	S2	
TCA、100%	S	S	U	S2	S	U	U	U	U	S	M	S2	S	
tert-ブタノール、100%	S	S	M	S	S	M	S2	U	S	S	S	S	S	
テトラヒドロフラン、100%	S	M	U	U	U	U	U	U	U	U	U	U	U	
THF、100%	S	M	U	U	U	U	U	U	U	U	U	U	U	
塩化チオニル、100%	S	U	U	U	U	U	U	-	M	U	S2	U	-	
ヨードチンキ、100%	S1	U	S1	S2	S1	S1	M	U	S	S1	S	S2	S1	
トルエン、100%	S	U	U	U	U	U	U	U	U	U	S2	U	U	
トリプロモメタン、100%	S	U	U	U	U	U	U	U	S	U	M	U	-	
クエン酸トリブチル、100%	S	M	U	M	M	U	U	U	U	M	S2	M	U	
トリクロロ酢酸、100%	S	S	U	S2	S	U	U	U	U	S	M	S2	S2	
トリクロロエタン、100%	S	U	U	U	U	U	U	U	S	U	S	U	U	
トリクロロエチレン、100%	S	U	U	U	U	U	U	U	S	U	U	U	U	
トリエチレングリコール、100%	S	-	S2	S	S	S2	S2	-	S	S	S	S	-	
トリプロピレングリコール、100%	S	S	S2	S	S	S	S	S2	S	S	S	S	S2	
トリス緩衝液、pH 11、100%	S	S	U	S	S	S	S2	S2	S	S	S	S	S2	
トリス緩衝液、pH 7.0、100%	S	S	M	S	S	S	S2	S2	S	S	S	S	S	
リン酸三ナトリウム、100%	S	S	M	S	S	M	S	S2	S	S	S	S	S2	
きり油、100%	S	-	-	S	S2	-	U	S2	S	S2	S	S	-	
ウンデシルアルコール、100%	S	S2	M	S	M	M	M	-	S	M	S2	S	-	
尿素、100%	S	S	U	S	S	S	S	M	S	S	S	S	S	
シアン化ビニル、100%	S	U	U	S	U	U	U	U	U	U	S2	S	U	
揮発油、100%	S	U	U	U	U	U	M	U	S	U	S2	U	-	
キシレン、100%	S	U	U	U	U	U	U	U	S	U	S	U	U	
ステアリン酸亜鉛、100%	S	S	S	S	S	S	S	-	S	S	S	S	S	

Thermo Scientific Sorvallローター適合表

ローター名				TX-150	TX-200	TX-400 BIOFlex HS	TX-750& ラウンドバケット	TX-750& スクエアバケット BIOShield 1000A	TX-1000 BIOFlex HC	
容量 (mL)	形状	製品番号	材質							
10	丸底	3114-0010PK	FEP	75003504	75003808	75003681	75003719	75003767	75003672	
		3118-0010PK	PC							
		3119-0010PK	PPCO							
		3138-0010PK	PC							
		3139-0010PK	PPCO							
12	丸底	3110-0120PK	PPCO	75003504	75003808	75003681	75003719	75003767	75003672	
		3117-0120PK	PC							
16	丸底	3110-0160PK	PPCO				75003718	75003758	75007304 +75003718	
		3117-0160PK	PC							
		3138-0016PK	PC							
		3139-0016PK	PPCO							
30	丸底	3114-0030PK	PEP		75003804	75003703	75003716	75003755		
		3115-0030PK	PSF							
		3118-0030PK	PC							
		3119-0030PK	PSF							
		3138-0030PK	PC							
		3139-0030PK	PPCO							
38	丸底	3110-0380PK	PPCO	75005744	75003804	75003703	75003716	75003755	75007304 +75003716	
		3117-0380PK	PC							
28	丸底	3118-0028PK	PPCO		75003804			75003755		
		3119-0028PK	PPCO							
35	V底	3148-0050PK	PPCO		75003803	75003799	75003715	75003750	75004252	
50	丸底	3103-0050PK	PPCO			75003799	75003715	75003750	75004252	
		3105-0050PK	PC							
		3114-0050PK	FEP							
		3115-0050PK	PSF							
		3118-0050PK	PC							
		3119-0050PK	PPCO							
		3137-0050PK	PSF							
		3138-0050PK	PC							
		3139-0050PK	PPCO							
		3110-0500PK	PPCO							
		3117-0500PK	PC							
85	丸底	3110-9500PK	PPCO							
		3117-9500PK	PC							
175	V底	3118-0085PK	PP			75003788 or 75004258 +DS3126-0175	75003710 +DS3126-0175		75005392	
		3143-0175PK	PPCO							
		3144-0175PK	PC							
250	平底	3145-0175PK	PS			75003788 or 75004258	75003710	75003737	75007305	
		3120-0250PK	PPCO							
		3122-0250PK	PC							
		3121-0250PK	HDPE							
		3127-0250PK	FEP							
3140-0250PK	PC									
450	平底	3141-0250PK	PPCO							75004253
		3120-0500PK	PPCO							
		3122-0500PK	PC							
		3140-0500PK	PC							
1,000	平底	3141-0500PK	PPCO							
		3120-1000PK	PPCO							
		3122-1000PK	PC							
		3140-1006	PC							
2,000	平底	3141-1006	PPCO							
		3120-2006	PPCO							
		3120-2024	PPCO							

●:アダプター不要

空欄:その組み合わせでの使用は不可 下線の数字:Nalgene アダプターの製品番号
上記以外の数字:Sorvallアダプターの製品番号

HIGHConic III	F21-8x50y F20-12x50 LEX	A27-6x50 A27-8x50 T29-8x50	HIGHConic II F15-6x100y A23-6x100	F14-6x250LE F14-6x250y	F12-6x500LEX	F9-6x1000LEX F10-4x1000LEX F6-10x1000LEX	6x1000mL 8x1000mL	6x2000mL 8x2000mL
75005804	010-1306	75003024	75003093	010-1309	010-1308	010-1307	00385	75003342
75005804								
75005803	010-0382	75003026	76002906	010-1074	010-1105	010-0187		
75005802	010-0167	75003027	75003094 or 75003027 +75003102	010-1072	010-1115	010-0195		
75005802			75003094					
75005802			75003094					
010-0377								
010-0377	● ● ●	● ● ●	75003102 75003102 75003102	010-0138 010-0138 010-0138	010-1112 010-1112 010-1112	010-1091 010-1091 010-1091		
			●	010-1119		010-1093		
					010-0152	010-0132	01092 +DS3162-0175	
				● ●	010-1051 010-1051	010-0150 010-0150	01092	
					● ●	010-0145 010-0145	00444 +00511	75003346
							● ● ● ●	75004699

Beckman Coulter製ローター適合表 <http://www.beckman.jp/>

ローター名				TS5.1-500	SX4250 SX4400	GH-3.8 GH-3.8A SX4750 SX4750A JS-4.3 JS-4.750	JA-10	JA-14 TA 10-250	JA-18	JA-20.1 JA-25.15
容量 (mL)	形状	製品番号	材質							
10	丸底	3114-0010PK	FEP	368468	368468	359150 (4個組) or 359471 (2個組)	356994	356995		342327
		3118-0010PK	PC							
		3119-0010PK	PPCO							
		3138-0010PK	PC							
		3139-0010PK	PPCO							
12	丸底	3110-0120PK	PPCO	368468	368468	359150 (4個組) or 359471 (2個組)	356994	356995		342327
		3117-0120PK	PC							
15	V底	3103-0015PK	PPCO	368464	392257	359151 (4個組) or 359472 (2個組)	356960	356964	356962	
	丸底	3105-1015PK	PC							
		3110-0150PK	PPCO							
		3117-0150PK	PC							
16	丸底	3138-0016PK	PC							●
		3139-0016PK	PPCO							
		3110-0160PK	PPCO							
		3117-0160PK	PC							
28	丸底	3118-0028PK	PC	368462	368462					
		3119-0028PK	PPCO							
30	丸底	3114-0030PK	FEP	368462	368462					
		3115-0030PK	PSF							
		3118-0030PK	PC							
		3119-0030PK	PPCO							
		3137-0030PK	PSF							
		3138-0030PK	PC							
		3139-0030PK	PPCO							
35	V底	3148-0050PK	PPCO	368461	392258	359154 (4個組) or 359475 (2個組)	356965	356966	356963	
50	丸底	3114-0050PK	FEP	368477	368477	359153 (4個組) or 359474 (2個組)	356996	356997	347539	
		3115-0050PK	PSF							
		3118-0050PK	PC							
		3119-0050PK	PPCO							
		3137-0050PK	PSF							
		3138-0050PK	PC							
		3139-0050PK	PPCO							
	V底	3110-0500PK	PPCO	368461	392258	359154 (4個組) or 359475 (2個組)	356965	356966	356963	
		3117-0500PK	PC							
		3110-9500PK	PPCO							
		3112-0050PK	LDPE							
		3117-9500PK	PC							
		3103-0050PK	PPCO							
		3105-0050PK	PC							
85	丸底	3118-0085PK	PC	392261	392261					●
175	V底	3143-0175PK	PPCO	392256 & 3126-0175	392256 & 3126-0175	349846 & 3126-0175	362750 & 3126-0175	3126-0175		
		3144-0175PK	PC							
		3145-0175PK	PC							
250	平底	3120-0250PK	PPCO	392256	392256	349946	362750	●		
		3121-0250PK	HDPE							
		3122-0250PK	PC							
		3127-0250PK	FEP							
		3140-0250PK	PC							
	3141-0250PK	PPCO								
丸底	3123-0250PK	PC	392256 & 3124-0010	392256 & 3124-0010	349946 & 3124-0010	362750 & 3124-0010	3124-0010			
450, 500	平底	3120-9500PK	PPCO	●		349945	●			
		3122-0500PK	PC							
		3140-0500PK	PC							
		3141-0500PK	PPCO							
1,000	平底	3120-1000PK	PPCO							
		3122-1000PK	PC							
		3120-1010PK	PPCO							
		3122-1010PK	PC							
		3140-1006	PC							
		3141-1006	PPCO							

この資料はメーカーの情報に基づくものですが、あくまでも目安であり、実際のマッチングに関して保証するものではありません。

●:アダプター不要

空欄:その組み合わせでの使用は不可 下線の数字:Nalgene アダプターの製品番号
上記以外の数字:Beckman製アダプターの製品番号

	JA-17 JA-20 JA-25.50 TA 14-50	JA-21	JS-13.1	JS-5.3	JS-7.5	JS-3.0 JS-4.0 JS-4.2 JS-4.2A JS-5.2	F0630	F0650 F0850	F0485 F0685	F1010 S0410
	342327 & 870329	●	342327 & 870329	392072 (4個組) or 368909 (2個組)	356995	341977				●
	342327 & 870329	●	342327 & 870329	392072 (4個組) or 368909 (2個組)	356995	341977				
	342327 & 870329	●	342327 & 870329	392075 (4個組) or 368915 (2個組) 392073 (4個組) or 368910 (2個組)	356964 356995	339102 341977			392270	
	870329		870329							
							●			
							●			
	<u>3147-0050</u>		<u>3147-0050</u>	<u>392076 (4個組) or 368916 (2個組)</u>	356966	345386				
	●		●	392074 (4個組) or 368911 (2個組) 392076 (4個組) or 368916 (2個組)	356997 356966	339103 345386		●	345739 392268	
									●	
					<u>3126-0175</u>	<u>339108 & 3126-0175</u>				
				392077 (4個組) or 369383 (2個組) 392077 (4個組) & 3124-0010 or 369383 (2個組) & 3124-0010	● <u>3124-0010</u>	339108 339108 & 3124-0010				
						339109				
						356096 356096				

Eppendorf製(himacブランド)ローター適合表 <https://www.himac-science.jp>

ローター名				P70AT	P65A	P50AT2 P50A2	P45AT P42A	R22A6	R21A	R21A2	R20A2	R19A	R18AY	R17A	R16AY	R15S3	R14A R12AY	R12A3	R13A	
旧型式名				RP70T	RP65	RP50T-2 RP50-2	RP45T RP42		RR21A RPR18-3		RPR20-2	RR19A RPR16 RPR15	RPRW 20-2	RR17A	RPRW16	R15S R15S2 RPRS15 RPRS14	RR14A RPR12-2 RPRW 12-2			
容量 (mL)	形状	製品番号	材質																	
10	丸底	3114-0010PK	FEP																	
		3118-0010PK	PC																	
		3119-0010PK	PPCO	●				●	●		★				★		●			●
		3138-0010PK	PC																	
		3139-0010PK	PPCO																	
12	丸底	3110-0120PK	PPCO																	
		3117-0120PK	PC																	
15	丸底	3110-0150PK	PPCO																	
		3117-0150PK	PC																	
16	丸底	3110-0160PK	PPCO																	
		3117-0160PK	PC																	
28	丸底	3118-0028PK	PC	●		●				●										
		3119-0028PK	PPCO																	
30	丸底	3114-0030PK	FEP																	
		3115-0030PK	PSF	●		●				●										
		3118-0030PK	PC																	
		3119-0030PK	PPCO																	
		3137-0030PK	PSF																	
		3138-0030PK	PC																	
35	V底	3148-0050PK	PPCO								3147-0050		3147-0050	3147-0050						
38	丸底	3110-0380PK	PPCO	●		●				●										
		3117-0380PK	PC																	
50	丸底	3114-0050PK	FEP																	
		3115-0050PK	PSF								●		●	●						
		3118-0050PK	PC																	
		3119-0050PK	PPCO																	
		3137-0050PK	PSF																	
		3138-0050PK	PC																	
		3139-0050PK	PPCO																	
		3110-0500PK	PPCO								●		●	●						
3117-0500PK	PC																			
85	丸底	3110-9500PK	PPCO								●		●	●						
		3112-0050PK	LDPE								●		●	●						
		3117-9500PK	PC																	
175	V底	3143-0175PK	PPCO															3126-0175	3126-0175	
		3144-0175PK	PC																	
		3145-0175PK	PS															3126-0175	3126-0175	
250	平底	3120-0250PK	PPCO														●	●	●	
		3122-0250PK	PC																	
	丸底	3121-0250PK	HDPE																●	
		3123-0250PK	PC																3124-0010	
	平底	3127-0250PK	FEP																	●
		3140-0250PK	PC															●	●	●
3141-0250PK	PPCO															●	●	●		
450	平底	3140-0500PK	PC																	
		3141-0500PK	PPCO																	
500	平底	3120-0500PK	PPCO																	
		3120-9500PK	PPCO																	
		3122-0500PK	PC																	
1,000	平底	3120-1010PK	PPCO																	
		3140-1006	PC																	
		3141-1006	PPCO																	

この資料はメーカー情報に基づくものですが、あくまでも目安であり、実際のマッチングに関して保証するものではありません。

●:アダプター不要
 ★:himac製アダプターが必要
 空欄:その組み合わせでの使用は不可 8桁の数字:Nalgene アダプターの製品番号

	R12A6	R14A3	R10A R10A3	R10A5	R7S	R8AY	R3S	R5S2	T15A34	T15A35	T15A36	T15A37	RT3S3	T3S6 T3S9	T4SS T4SS31 (丸型バ ケット用)	T5SS T5SS2 T5SS31
			R12A RR12A RPR10-2 RP10A RPR9-2		SRR7SA	RPRW 9-2	RPRS 3-3	RPRS 4-8	T15A24 RT15A4	T15A25 RT15A5	T15A26 RT15A6	T15A27 RT15A7		T3S51 T3S52		
							★		●				★	★		
							★						★	★		
													★	★		
										●						
										●						
	★ 3147-0050		★ 3147-0050		★ 3147-0050		★ 3147-0050				3147-0050		★ 3147-0050	★ 3147-0050		
										●						
	★		★								●					
	★		★								●					
	★		★		★		★				●		★	★		
	★	●	★									●				
	★ 3126-0175		★ 3126-0175				★ 3126-0175							3126-0175	3126-0175	
	★ 3126-0175		★ 3126-0175				★ 3126-0175							3126-0175	3126-0175	
	★		★				★									
	★		★				★									
	★ 3124-0010		★ 3124-0010				★ 3124-0010							3124-0010	3124-0010	
	★		★				★						★	★		
	★		★				★								●	●
				●												
				●												
								●								

KUBOTA製ローター適合表 www.kubotacorp.co.jp/

ローター名				AG-1212 AG-1224 A-1224	AF-3806	AF-3806A	AG-506R AG-508R A-506 A-508	AF-5004R AF-5004RA	RA-410 RA-410M RA-410M2 RA-410M3 RA-410M4 RA-508C AT-508C AF-5008C AF-5004CH	AG-508C AG-508CA AG-6512C AF-5004C AF-5004CA AF-5004CS A-508C A-6512C
容量 (mL)	形状	製品番号	材質							
10	丸底	3114-0010PK	FEP							
		3118-0010PK	PC		055-4570 (アダプター)	055-4570 (アダプター)	055-4280 (アダプター)	055-4280 (アダプター)		
		3119-0010PK	PPCO							
12	丸底	3110-0120PK	PPCO	●			055-7410 (アダプター)	055-7410 (アダプター)	055-1120 (アダプター)	055-1120 (アダプター)
		3117-0120PK	PC							
30	丸底	3114-0030PK	FEP							
		3115-0030PK	PSF							
		3118-0030PK	PC			●				
		3119-0030PK	PPCO							
		3137-0030PK	PSF							
		3138-0030PK	PC							
35	V底	3148-0050PK	PPCO							
38	丸底	3110-0380PK	PPCO		●	●				
		3117-0380PK	PC							
50	丸底	3114-0050PK	FEP				●	●		
		3115-0050PK	PSF							
		3118-0050PK	PC							
		3119-0050PK	PPCO							
		3110-0500PK	PPCO						●	
		3110-9500PK	PPCO							
		3117-9500PK	PC							
175	V底	3137-0050PK	PSF				●	●		
		3138-0050PK	PC							
		3139-0050PK	PPCO							
		3143-0175PK	PPCO							
250	平底	3144-0175PK	PC							
		3145-0175PK	PS							
		3120-0250PK	PPCO							
		3121-0250PK	HDPE							
		3122-0250PK	PC							
		3127-0250PK	FEP							
450	平底	3140-0250PK	PC							
		3141-0250PK	PPCO							
500	平底	3140-0500PK	PC							
		3141-0500PK	PPCO							
1,000	平底	3120-9500PK	PPCO							
		3122-0500PK	PC							
		3120-1000PK	PPCO							
		3122-1000PK	PC							
1,000	平底	3140-1006	PC							
		3141-1006	PPCO							

この資料はメーカー情報に基づくものですが、あくまでも目安であり、実際のマッチングに関して保証するものではありません。

●:アダプター不要

空欄:その組み合わせでの使用は不可 下線の数字:Nalgene アダプターの製品番号
上記以外の数字:KUBOTA製必要備品の製品番号

	A-2506	AG-5004 AG-5006 AG-5006A A-5004 A-5006	A-1K4	ST-724M SF-724 S-724	ST-2504S ST-2504MS RS-2504GS SF-2504S S-2504	ST-5004 ST-5004M RS-5004G SF-5004 S-5004	RS-7504M	RS-4000 RS-7000 RS-7002
	055-7430 (アダプター)							
	055-7450 (アダプター)	055-7470 (アダプター)						
	055-7450 (アダプター)	055-7470 (アダプター)						
	055-7450 (アダプター)	055-7470 (アダプター)						
	DS3126-0175							
	●			053-5820(バケット) & 055-4850 (チューブラック)	●	055-0780 (チューブラック)	055-1470 (チューブラック)	
		●						
								●
			055-1100 (推奨キャップ)					

TOMY製ローター適合表 <http://bio.tomys.co.jp>

ローター名				NA-3HS NA-6	NA-22 NA-22HS NA-23	NA-7	NA-1 NA-8	NA-4HS	NA-12	NA-9	NA-11	NA-16 NA-18	NS-1	CA-4HS	CA-8	CA-14HS CA-16	CA-17	CA-200 CA-300	CA-300			
バケット形式													A29-95									
ラック形式																		AR141-08	AR300-06	AR501-04	AR510-04	
容量 (mL)	形状	製品番号	材質																			
10	丸底	3119-0010PK	PPCO	●														●		●		
		3118-0010PK	PC																			
		3138-0010PK	PC	●																		
		3139-0010PK	PPCO																			
15	V底	339650	PP													●	●				●	
		362695	PP																			
30	丸底	3114-0030PK	FEP																			
		3119-0030PK	PPCO																	●		
35	V底	3148-0050PK	PPCO		●										●						●	
38	丸底	3110-0380 適用キャップ*1 3111-0025	PPCO			●																
		3117-0380 適用キャップ*1 3111-0025	PC																			
50	丸底	3110-0500PK 適用キャップ*1 DS3111-0030	PPCO				●						●									
		3110-9500PK 適用キャップ*1 DS3111-0029	PPCO										●									
		3114-0050PK 適用キャップ*1 DS3131-0024	FEP				●	●														
		3117-0500PK 適用キャップ*1 DS3111-0030	PC				●															
		3117-9500PK 適用キャップ*1 DS3111-0029	PC											●								
	3118-0050PK	PC				●	●						●	●							●	
	3119-0050PK	PPCO																				
	3137-0050PK	PSF				●	●															
	3138-0050PK	PC				●	●															
	3139-0050PK	PPCO																				
V底	339652	PP														●	●				●	
	362696	PP														●	●				●	
85	丸底	3118-0085PK	PC						●	A8000-01												
175	V底	3143-0175PK	PPCO							●												
		3144-0175PK	PC								3126-0175											
250	平底	3120-0250PK	PPCO							●	*3	●	*3									
		3121-0250PK	HDPE																			
		3122-0250PK	PC								●	●										
	丸底	3123-0250PK	PC																			
平底	3127-0250PK	FEP																				
450	平底	3140-0500PK	PC									●										
		3141-0500PK	PPCO									●										
500	平底	3120-9500PK	PPCO																			
		3122-0500PK	PC																			

*1 キャップ(別売)を付けてください。キャップについてはP.337とP.344をご参照ください。

*2 4度設定のみ使用可

*3 25℃以下設定のみ使用可

*4 使用するアダプターについてはお問い合わせください。

この資料はメーカー情報に基づくものですが、あくまでも目安であり、実際のマッチングに関して保証するものではありません。

SAKUMA製ローター適合表 <http://www.sakumajp.com/>

ローター名				1B-N12L	4B-N8L	6B-N6L	6B-N8L	9B-N6L	10B-N4L	10B-N6SL	10B-N6L	50F-4A 50F-4AL	50F-12AL	50F-8AM 50F-8AL	50F8A-E24M 50F8A-E24L	HS-50F4L
容量 (mL)	形状	製品番号	材質													
10	丸底	3114-0010PK	FEP													
		3118-0010PK	PC													
		3119-0010PK	PPCO	●	SA-46529	SA-46713	SA-46713									
		3137-0010PK	PSF													
		3138-0010PK	PC													
		3139-0010PK	PPCO													
30	丸底	3114-0030PK	FEP													
		3115-0030PK	PSF													
		3118-0030PK	PC													
		3119-0030PK	PPCO		●											
		3137-0030PK	PSF													
		3138-0030PK	PSF													
3139-0030PK	PSF															
35	V底	3148-0050PK	PPCO									●	●	●	●	●
50	丸底	3114-0050PK	FEP													
		3115-0050PK	PSF													
		3118-0050PK	PC			●	●									
		3119-0050PK	PPCO													
85	丸底	3118-0085PK	PC													
175	V底	3143-0175PK	PPCO													
		3144-0175PK	PC													
		3145-0175PK	PS													
250	平底	3120-0250PK	PPCO													
		3122-0250PK	PC					●								
		3127-0250PK	FEP													
250	平底	3121-0250PK	HDPE													
		3140-0250PK	PC					●								
		3141-0250PK	PPCO													
250	丸底	3123-0250PK	PC													
450	平底	3140-0500PK	PC													
		3141-0500PK	PPCO							●						
500	平底	3120-9500PK	PPCO													
		3122-0500PK	PC							●						
500	平底	3120-0500PK	PPCO						●		●					
1,000	平底	3120-1000PK	PPCO													
		3122-1000PK	PC													

* 隣り合うチューブ頭が干渉

この資料はメーカー情報に基づくものですが、あくまでも目安であり、実際のマッチングに関して保証するものではありません。

●:アダプター不要

空欄:その組み合わせでの使用は不可 下線の数字:Nalgene アダプターの製品番号
上記以外の数字:Sakuma製アダプターの製品番号

HS-50F8L	HB-4/ HB-4L	221.28 V20	221.22 V20	221.55 V01	220.78 V20	221.18 V20	221.21 V20	221.51 V20	221.12 V20	221.71 V 20 +	221.71 V 20 +	221.08 V20	220.86 V20	220.86 V20	221.15 V20	221.65 V20
	BT-1 BT-2			221.55 V20		221.20 V20							605.101	605.103		610.000
		●					713.020			705.111		625.006	710.019	713.007	628.012	
					707.002	707.002	713.028	712.103								
●	AD-50TC		3147-0050	●	707.004	707.004	713.042	712.101	626.002	705.105	●	625.002	710.007 710.008	711.006	628.005	
	●		●	●	707.003	707.003	713.030	712.104	626.009	705.104					628.002	716.021
	●				●	●			626.001				710.003	713.011		
							3126-0175*									3126-0175 + 716.024
							●	712.001				625.003		●	628.000	716.024
							●	712.001								
								●								716.026
								●								716.026
																●

コクサン製ローター適合表 <http://www.kokusan.co.jp>

ローター名				AN AN1 AN2	BN BN1	BN3	CN	FN	IN	LN	MN MN1	SL- 110B	SL- 110C	SL-120 + MT-100	SL-121 + MT-104	RF-201 + MT-102	RF-202 + MT-101	RF-202 + MJ-202	RF-210A + MT-105 RF-205A + MT-105	RF- 212-A	RF- 213-A		
容量 (mL)	形状	製品番号	材質																				
10	丸底	3114-0010PK	FEP	●	AD-100	AD-012	AD-110	●	AD-042	AD-190	AD-062	AD-012	AD-042	PP-020	PP-023	PP-022	PP-021	AD-190	PP-024	AD-071	AD-072		
		3118-0010PK	PC																				
		3138-0010PK	PC																				
3139-0010PK	PPCO																						
12	丸底	3110-0120PK	PPCO		AD-100	AD-012		AD-100	AD-042	AD-190	AD-062	AD-012	AD-042	PP-020	PP-023	PP-022	PP-021	AD-190	PP-024	AD-071	AD-072		
		3117-0120PK	PC																				
15	丸底	3110-0150PK	PPCO						AD-042	AD-190	AD-062	AD-012	AD-042	PP-020	PP-023	PP-022	PP-021	AD-190	PP-024	AD-071	AD-072		
		3117-0150PK	PC																				
15	V底	3103-0015PK	PPCO							AD-190	AD-062	AD-012	AD-042	PP-020	PP-023	PP-022	PP-021	AD-190	PP-024	AD-071	AD-072		
		3105-0015PK	PC																				
16	丸底	3138-0016PK	PC		AD-100	AD-012		AD-100	AD-042	AD-190	AD-062	AD-012	AD-042	PP-020	PP-023	PP-022	PP-021	AD-190	PP-024	AD-071	AD-072		
		3139-0016PK	PPCO																				
		3110-0160PK	PPCO																				
		3117-0160PK	PC																				
28	丸底	3118-0028PK	PC		AD-100	AD-012	●	AD-100	AD-042	AD-190	AD-062	AD-012	AD-042	PP-020	PP-023	PP-022	PP-021	AD-190	PP-024	AD-071	AD-072		
		3119-0028PK	PPCO																				
30	丸底	3114-0030PK	FEP		AD-100	AD-012	●	AD-100	AD-042	AD-190	AD-062	AD-012	AD-042	PP-020	PP-023	PP-022	PP-021	AD-190	PP-024	AD-071	AD-072		
		3115-0030PK	PSF																				
		3118-0030PK	PC																				
		3119-0030PK	PPCO																				
		3138-0030PK	PC																				
		3139-0030PK	PPCO																				
35	V底	3148-0050PK	PPCO		DS3147- 0050	AD-012		DS3147- 0050	AD-042	AD-190	AD-062	AD-012	AD-042	PP-020	PP-023	PP-022	PP-021	AD-190	PP-024	AD-071	AD-072		
38	丸底	3110-0380PK	PPCO		AD-100	AD-012	●	AD-100	AD-042	AD-190	AD-062	AD-012	AD-042	PP-020	PP-023	PP-022	PP-021	AD-190	PP-024	AD-071	AD-072		
		3117-0380PK	PC																				
50	V底	3103-0050PK	PPCO							AD-190	AD-062	AD-012	AD-042	PP-020	PP-023	PP-022	PP-021	AD-190	PP-024	AD-071	AD-072		
		3105-0050PK	PC																				
	丸底	3114-0050PK	FEP		●	AD-012		●	AD-042	AD-190	AD-062	AD-012	AD-042	PP-020	PP-023	PP-022	PP-021	AD-190	PP-024	AD-071	AD-072		
		3118-0050PK	PC																				
		3119-0050PK	PPCO																				
		3137-0050PK	PSF																				
		3138-0050PK	PC																				
		3139-0050PK	PPCO																				
3110-0500PK	PPCO		●	AD-012		●	AD-042	AD-190	AD-062	AD-012	AD-042	PP-020	PP-023	PP-022	PP-021	AD-190	PP-024	AD-071	AD-072				
3117-0500PK	PC																						
3110-9500PK	PPCO																						
3117-9500PK	PC																						
85	丸底	3118-0085PK	PC							AD-190	AD-062	AD-012	AD-042	PP-020	PP-023	PP-022	PP-021	AD-190	PP-024	AD-071	AD-072		
100	丸底	3110-1000PK	PPCO								AD-062							AD-190		AD-071	AD-072		
		3117-1000PK	PC																				
175	V底	3143-0175PK	PPCO							AD-190	AD-062							AD-190		AD-071	AD-072		
		3144-0175PK	PC																				
200	V底	376813	PP							AD-190	AD-062							AD-190		AD-071	AD-072		
250	平底	3120-0250PK	PPCO								●	AD-062			PG-121			AD-190		AD-071	AD-072		
		3121-0250PK	HDPE																				
		3122-0250PK	PC																				
250	丸底	3123-0250PK	PC								AD-062						AD-190		AD-071	AD-072			
250	平底	3127-0250PK	FEP																				
		3140-0250PK	PC								●	AD-062						AD-190		AD-071	AD-072		
		3141-0250PK	PPCO																				
450	平底	3140-0500PK	PC																		AD-071	AD-072	
		3141-0500PK	PPCO																				
500	平底	3120-9500PK	PPCO								●										AD-071	AD-072	
		3122-0500PK	PC																				
1,000	平底	3120-1000PK	PPCO																			AD-072	
		3122-1000PK	PC																				
		3120-1010PK	PPCO																			AD-071	AD-072
		3122-1010PK	PC																				
		3140-1006	PC																				AD-072

この資料はメーカー情報に基づくものですが、あくまでも目安であり、実際のマッチングに関して保証するものではありません。

Eppendorf製ローター適合表 <https://www.eppendorf.com/JP-ja/>

容量 (mL)	形状	製品番号	材質	Material Other info.	Eppendorf Centrifuge 5910 R / 5910 Ri			
					Rotor S-4x750 (5895 120.008)	エアロゾル 密閉性 キャップ (5820 747.005)	Rotor S-4xUniversal (5895 200.001)	エアロゾル 密閉性 キャップ (5910 750.005)
175	V底	3143-0175PK	PP		●*2		●*2	
175	V底	3144-0175PK	PC	Screw closure	●*2		●*2	
175	V底	3145-0175PK	PS	sterile	●*2		●*2	●
250	平底	3140-0250PK	PC		●		●	●
250	平底	3127-0250PK	FEP		●		●	●
250	平底	3122-0250PK 3120-0250PK	PP		●		●	●

*1 Eppendorf製 250 mLのflat bottom アダプターと使用

*2 Nalgene V底遠心瓶用アダプター(製品番号DS3126-0175)と使用

※ エアロゾル密閉性キャップは2個入りです

※ ローターS-4-104はキャップ付きの注文番号など複数バージョンがあるため、この表では注文番号は記載していません

この資料はメーカー情報に基づくものですが、あくまでも目安であり、実際のマッチングに関して保証するものではありません。

	Eppendorf Centrifuge 5910 R / 5910 Ri				Eppendorf Centrifuge 5810 / 5810 R				Eppendorf 5804 / 5804 R		
	Rotor S-4x500 (5895 170.005)	エアロゾル 密閉性 キャップ (5810 724.007)	Rotor S-4x400 (5895 180.000)	エアロゾル 密閉性 キャップ (5910 700.008)	Rotor S-4-104	エアロゾル 密閉性 キャップ	Rotor A-4-81 (5810 718.007)	エアロゾル 密閉性 キャップ (5810 724.007)	Rotor A-4-62 (5810 709.008)	エアロゾル 密閉性 キャップ (5810 710.006)	Rotor S-4-72 (5804 746.007)
	●*2		●*2		●*2						
	●*2		●*2		●*2						
	●*2		●*2	●*2	●*2						
	●		●*1	●*1	●						
	●		●	●*1	●		●	●		●	
	●		●*1	●*1	●		●	●		●	

Nalgene ボトル



Nalgene ボトル	370
ボトルセレクションガイド	372
広口ボトル	378
細口ボトル	380
IP2ボトル	383
フッ素加工ボトル	384
セラムバイアル(PETG) / 角型ボトル	386
ドロPPERボトル	390
広口軽量ボトル / 細口軽量ボトル	392
丸型ボトル	395
強化ボトル	398
活栓付きボトル	399
角型カーボーイ	403
横型ローボーイ	405
円筒容器	408
サンプルボトル / メイソンジャータイプ	411
希釈ボトル	412
点滴ボトル	413
プラスチック用液体洗剤	415
Nalgeneパッケージング ボトル&バイアルカタログのご紹介	416

ボトル

Nalgene ボトル

豊富なラインアップ

Thermo Scientific™ Nalgene™ ボトルは、研究用途に対応するために、各種プラスチックから作られています。選択肢として、化学薬品耐性に優れた材質の製品とオートクレーブ滅菌が可能な製品があります。また滅菌品と未滅菌品からお選びいただけます。優れた化学薬品耐性、耐熱性、不活性を持つFEPおよびPFAフルオロポリマーボトルもあります。マイクロバイアルから大型ボトルまでさまざまなサイズをご用意しています。

グローバル基準を満たす品質

Nalgene ボトルは、当社のISO 13485:2016認証製造設備で製造されています。米国食品医薬品局 (FDA) のクラスIのGMP認証施設として登録されています。Nalgene ボトル自体は医療機器ではありませんが、GMPに準拠し製造されています。

高品質樹脂の使用

当社で使用する樹脂のほとんどは米国食品医薬品局 (FDA) のDrug Master File (DMF) に登録されており、USP Class VI, EP monographs and EU food-contact directives, CONEG, RoHS, CA Prop 65, SARA Title III Sec. 313, 21 CFR pt 177.1に準拠しています。

堅牢な機能性

Nalgene ボトルとキャップは対で使用することで、液漏れ防止機能を発揮するように設計、製造、販売されています。ほとんどの製品は、射出ブロー成形プロセスで製造され、より均一な厚さと均質な耐久性を実現しています。液漏れ防止試験は、各製造ロット全体で行われます。

IP2ボトル

IP2ボトルは、国連の推奨する輸送容器の基準に準拠した設計で、49 CFR 173.27 (c) (2)、ICAO : Technical Instructions on the Safe transport of Dangerous Goods BY Air; Part4; 1.1.6 および IATA Dangerous Goods Regulations Section 5.0.2.9 を順守しています。

輸送に際し独自の容器を設計、保証する必要があるお客さまには、耐久性があり安全な当社ボトルをご検討ください。有害物質や危険物質の包装や輸送にも費用対効果の面もあわせて当社のIP2ボトルはお役に立てるでしょう。

容器底には、IP2標識が刻印されています。

Nalgene ボトルの特長

ボトル強度

均質かつ均一の厚さで成形されています。耐久性が高く、刺突や切断破壊に抵抗性があります。

底部

充填ラインへの使用に適した安定した底面です。内部の角や底部中央は洗浄しやすいように丸くなっています。



シールリング

キャップの内側に一体成形され、ボトルネックのチャンファー（ボトルの口部の斜めになったエッジ）にしっかりと密着することで、液漏れしません。

ネジ山

ボトルのネジ山はセミパットレス型で、深く成形されています。このため、過剰トルクによるすべりや空回りを防ぎます。

シュリンクシールリング

ほとんどの製品についています。ボトルと一体成形されているため、内側表面は滑らかで内容物の引っ掛かりはほとんどありません。

Nalgene ボトル本体とキャップは対で使うことで液漏れ防止機能を発揮します。

① 液漏れ防止構造

トラック輸送や航空搬送時において液漏れしない設計です。口部のネジ山は高く、強度に優れ、十分な力によるキャップ装填が可能です。口部の内面は平滑に加工され、バリなどの発生を抑えます。またキャップは強度に優れたネジ山を備え、しっかり固定されます。

② ライナーの不要なキャップ

当社のキャップ（一部製品を除く）はライナーを使用せず、液漏れを防止します。ライナーの材質検査、耐性、汚染、隙間への液体・異物の侵入などに煩わされることがありません。

③ トルクレンチが使用可能

均一にキャップを閉められ、トルクによる締め付け管理ができます。プラスチック材質のキャップは時間経過で締める力が弱まります（応力緩和）。トルクレンチの使用で、キャップ装着の管理・調整ができます。

ボトル製品の特性

ボトルの選択には、化学薬品耐性、耐久温度、滅菌方法が重要です。基本的な使用条件をご提供しておりますので、ご参照ください。事前にお客さまのご使用になるアプリケーションや使用条件でテストしていただくことを推奨します。

Nalgene 褐色ボトルの光透過性について

米国薬局方 (U.S. Pharmacopeia: USP<671< Containers, Performance Testing, Light Transmission) では、光防御または耐光性を提供する容器は、最大透過率への準拠が要求されています。USP基準では290~450 nm間の全ての波長 (20 nmごとの測定) において、光透過率は10%以下でなければいけません。Nalgene ボトルの褐色は、この基準に準拠しています。

ご使用にあたっての注意事項

洗浄について

未滅菌ボトルは、ご使用前に中性洗剤（非アルカリ性洗剤）による洗浄を推奨いたします。

滅菌について

オートクレーブは、121 °C、2気圧で20分の条件が最適です。異物の高温高圧状態における予期せぬ反応を避けるため、オートクレーブ前に蒸留水でリンスしてください。容器の内外を確実に滅菌し、高温高圧における変形を避けるために、ボトルのキャップは外す、もしくは角度をつけて乗せるなど空気の流通が十分に確保できるようにセットしてください。

ボトルセレクションガイド

材質の詳細についてはP.429をご参照ください。

容量	製品名	製品番号	ページ	最大容量 (mL)	材質	カラー	キャップ タイプ	口内径 (mm)	キャップ付き 高さ(mm)	本体外径 (mm)	
4 mL	細口ボトル	2002-9125PK	P.380	4.2	HDPE	ナチュラル	13	8	41	16	
	細口褐色ボトル	2004-9125PK	P.382	4.2	HDPE	褐色	13	8	41	16	
	細口ボトル	2006-9125PK	P.381	4.2	PPCO	ナチュラル	13	8	41	16	
5 mL	セラムバイアル	2035-0005	P.386	10	PETG	透明	20-415	11	46	22	
8 mL	細口ボトル	2002-9025PK	P.380	12	HDPE	ナチュラル	20	14	45	25	
	細口ボトル	2003-9025PK	P.381	12	LDPE	ナチュラル	20	14	45	25	
	細口褐色ボトル	2004-9025PK	P.382	12	HDPE	褐色	20	14	45	25	
	細口ボトル	2006-9025PK	P.381	12	PPCO	ナチュラル	20	14	45	25	
10 mL	セラムバイアル	2035-0010	P.386	15	PETG	透明	20-415	11	56	24	
15 mL	細口ボトル	2002-9050PK	P.380	18	HDPE	ナチュラル	20	14	58	25	
	細口ボトル	2003-9050PK	P.381	18	LDPE	ナチュラル	20	14	58	25	
	細口褐色ボトル	2004-9050PK	P.382	18	HDPE	褐色	20	14	58	25	
	細口ボトル	2006-9050PK	P.381	18	PPCO	ナチュラル	20	14	58	25	
	広口円筒容器	2116-0015PK	P.408	16	PC	透明	38	29	46	31	
	広口円筒容器	2118-9050PK	P.409	16	PPCO	ナチュラル	38	29	46	31	
20 mL	セラムバイアル	2035-0020	P.386	27	PETG	透明	20-415	11	65	30	
30 mL	細口ボトル	2002-0001PK	P.380	34	HDPE	ナチュラル	20	14	61	34	
	細口ボトル	2003-0001PK	P.381	34	LDPE	ナチュラル	20	14	61	34	
	細口褐色ボトル	2004-0001PK	P.382	34	HDPE	褐色	20	14	61	34	
	細口ボトル	2006-0001PK	P.381	34	PPCO	ナチュラル	20	14	61	34	
	目盛り付き角型透明ボトル	2015-0030PK	P.386	39.5	PC	透明	20	14	64	38	
	目盛り付き角型ボトル	2016-0030PK	P.387	39.5	PPCO	ナチュラル	20	14	64	38	
	目盛り付き角型ボトル	2018-0030PK	P.387	39.5	HDPE	ナチュラル	20	14	64	38	
	細口軽量ボトル	2087-0001	P.393	34	PPCO	ナチュラル	20	14	61	34	
	細口IP2ボトル	2099-0001PK	P.383	35	HDPE	ナチュラル	20-415	14	61	34	
	広口ボトル	2103-0001PK	P.378	35	LDPE	ナチュラル	28	21	63	34	
	広口ボトル	2104-0001PK	P.378	35	HDPE	ナチュラル	28	21	63	34	
	広口ボトル	2105-0001PK	P.379	35	PPCO	ナチュラル	28	21	63	34	
	広口褐色ボトル	2106-0001PK	P.380	35	HDPE	褐色	28	21	63	34	
	広口円筒容器	2116-0030PK	P.408	32	PC	透明	43	33	48	36	
	広口円筒容器	2118-0001PK	P.409	32	PPCO	ナチュラル	43	33	48	36	
	広口軽量ボトル	2189-0001	P.392	39	HDPE	ナチュラル	28	21	63	34	
	広口軽量ボトル	2187-0001	P.393	39	PPCO	ナチュラル	28	21	63	34	
	60 mL	細口ボトル	2002-0002PK	P.380	65	HDPE	ナチュラル	20	14	85	37
		細口ボトル	2003-0002PK	P.381	65	LDPE	ナチュラル	20	14	85	37
		細口褐色ボトル	2004-0002PK	P.382	66	HDPE	褐色	20	14	85	37
細口ボトル		2006-0002PK	P.381	70	PPCO	ナチュラル	20	14	85	37	
目盛り付き角型透明ボトル		2015-0060PK	P.386	78	PC	透明	24	18	83	41	
目盛り付き角型ボトル		2016-0060PK	P.387	78	PPCO	ナチュラル	24	18	83	41	
目盛り付き角型ボトル		2018-0060PK	P.387	78	HDPE	ナチュラル	24	18	83	41	
細口軽量ボトル		2089-0002	P.392	69	HDPE	ナチュラル	20	14	85	39	
細口軽量ボトル		2087-0002	P.393	69	PPCO	ナチュラル	20	14	85	39	
細口IP2ボトル		2099-0002PK	P.383	65	HDPE	ナチュラル	20-415	14	84	39	
広口ボトル		2103-0002PK	P.378	70	LDPE	ナチュラル	28	21	86	39	
広口ボトル		2104-0002PK	P.378	70	HDPE	ナチュラル	28	21	86	39	
広口ボトル		2105-0002PK	P.379	70	PPCO	ナチュラル	28	21	86	39	
広口褐色ボトル		2106-0002PK	P.380	70	HDPE	褐色	28	21	86	39	
広口角型ボトル		2110-0002PK	P.389	68	PPCO	ナチュラル	28	21	83	36	
広口角型ボトル		2114-0002PK	P.389	68	HDPE	ナチュラル	28	21	83	36	
広口円筒容器		2116-0060PK	P.408	60	PC	透明	53	43	45	48	
広口円筒容器		2117-0060PK	P.408	60	PMP	透明	53	43	45	48	

材質の詳細については P.429 をご参照ください。

容量	製品名	製品番号	ページ	最大容量 (mL)	材質	カラー	キャップ タイプ	口内径 (mm)	キャップ付き 高さ (mm)	本体外径 (mm)	
60 mL	広口円筒容器	2118-0002PK	P.409	60	PPCO	ナチュラル	53	43	45	48	
	広口軽量ボトル	2189-0002	P.392	70	HDPE	ナチュラル	28	21	86	39	
125 mL	細口ボトル	2002-0004PK	P.380	137	HDPE	ナチュラル	24	18	101	50	
	細口ボトル	2003-0004PK	P.381	140	LDPE	ナチュラル	24	18	101	50	
	細口褐色ボトル	2004-0004PK	P.382	140	HDPE	褐色	24	18	101	50	
	細口ボトル	2006-0004PK	P.381	140	PPCO	ナチュラル	24	18	101	50	
	角型ボトル	2007-0004PK	P.388	140	HDPE	ナチュラル	28	21	102	61 × 38	
	角型褐色ボトル	2009-0004PK	P.388	140	HDPE	褐色	28	21	102	61 × 38	
	目盛り付き角型透明ボトル	2015-0125PK	P.386	175	PC	透明	38-430	28	109	52	
	目盛り付き角型ボトル	2016-0125PK	P.387	175	PPCO	ナチュラル	38-430	28	110	54	
	目盛り付き角型ボトル	2018-0125PK	P.387	175	HDPE	ナチュラル	38-430	28	110	54	
	細口褐色軽量ボトル	DS2085-0004	P.394	143	HDPE	褐色	24	18	101	50	
	細口軽量ボトル	2089-0004	P.392	143	HDPE	ナチュラル	24	18	101	50	
	細口軽量ボトル	2087-0004	P.393	143	PPCO	ナチュラル	24	18	101	50	
	細口IP2ボトル	2099-0004PK	P.383	140	HDPE	ナチュラル	24-415	18	101	51	
	広口ボトル	2103-0004PK	P.378	150	LDPE	ナチュラル	38	28	99	50	
	広口ボトル	2104-0004PK	P.378	150	HDPE	ナチュラル	38	28	99	50	
	広口ボトル	2105-0004PK	P.379	150	PPCO	ナチュラル	38	28	99	50	
	広口褐色ボトル	2106-0004PK	P.380	150	HDPE	褐色	38	28	99	50	
	広口円筒容器	2116-0125PK	P.408	182	PC	透明	70	64	74	64	
	広口円筒容器	2117-0125PK	P.408	182	PMP	透明	70	64	74	64	
	広口円筒容器	2118-0004PK	P.409	182	PPCO	ナチュラル	70	64	74	64	
	広口褐色軽量ボトル	DS2185-0004	P.394	150	HDPE	褐色	38	28	100	51	
	広口軽量ボトル	2189-0004	P.392	150	HDPE	ナチュラル	38	28	100	51	
	広口軽量ボトル	2187-0004	P.393	150	PPCO	ナチュラル	38	28	100	51	
	フッ素加工広口ボトル	2197-0004PK	P.385	150	FLPE	ナチュラル	38	28	99	50	
	広口IP2ボトル	2199-0004PK	P.383	150	HDPE	ナチュラル	38-415	28	99	50	
	175 mL	細口ボトル	2002-0006PK	P.380	185	HDPE	ナチュラル	24	18	125	54
		広口角型ボトル	2110-0006PK	P.389	185	PPCO	ナチュラル	38	28	102	51
広口角型ボトル		2114-0006PK	P.389	185	HDPE	ナチュラル	38	28	106	51	
200 mL	希釈ボトル	2500-0280PK	P.412	210	PSF	透明	28-415	21	153	45	
205 mL	希釈ボトル	2500-0380PK	P.412	220	PSF	透明	38-415	28	153	45	
	希釈ボトル	2505-0380PK	P.412	220	PPCO	ナチュラル	38-415	28	153	45	
250 mL	細口ボトル	2002-0008PK	P.380	285	HDPE	ナチュラル	24	18	133	61	
	細口ボトル	2003-0008PK	P.381	285	LDPE	ナチュラル	24	18	133	61	
	細口褐色ボトル	2004-0008PK	P.382	285	HDPE	褐色	24	18	133	61	
	細口ボトル	2006-0008PK	P.381	285	PPCO	ナチュラル	24	18	133	61	
	角型ボトル	2007-0008PK	P.388	300	HDPE	ナチュラル	38	28	117	76 × 51	
	角型褐色ボトル	2009-0008PK	P.388	300	HDPE	褐色	38	28	117	76 × 51	
	目盛り付き角型透明ボトル	2015-0250PK	P.386	325	PC	透明	38-430	28	146	58	
	目盛り付き角型ボトル	2016-0250PK	P.387	325	PPCO	ナチュラル	38-430	28	146	61	
	目盛り付き角型ボトル	2018-0250PK	P.387	325	HDPE	ナチュラル	38-430	28	146	61	
	細口軽量ボトル	2089-0008	P.392	289	HDPE	ナチュラル	24	18	133	61	
	細口軽量ボトル	2087-0008	P.393	289	PPCO	ナチュラル	24	18	133	61	
	フッ素加工細口ボトル	2097-0008PK	P.384	285	FLPE	ナチュラル	24	18	133	61	
	細口IP2ボトル	2099-0008PK	P.383	285	HDPE	ナチュラル	24-415	18	133	61	
	広口ボトル	2103-0008PK	P.378	290	LDPE	ナチュラル	43	33	131	61	
	広口ボトル	2104-0008PK	P.378	290	HDPE	ナチュラル	43	33	131	61	
	広口ボトル	2105-0008PK	P.379	290	PPCO	ナチュラル	43	33	131	61	

ボトルセレクションガイド

材質の詳細については P.429 をご参照ください。

容量	製品名	製品番号	ページ	最大容量 (mL)	材質	カラー	キャップ タイプ	口内径 (mm)	キャップ付き 高さ (mm)	本体外径 (mm)
250 mL	広口褐色ボトル	2106-0008PK	P.380	290	HDPE	褐色	43	33	131	61
	広口ボトル	2107-0008PK	P.379	270	PMP	透明	43	33	125	58
	広口角型ボトル	2110-0008PK	P.389	290	PPCO	ナチュラル	43	33	116	61
	広口角型ボトル	2114-0008PK	P.389	290	HDPE	ナチュラル	43	33	116	61
	広口円筒容器	2116-0250PK	P.408	310	PC	透明	70	64	119	75
	広口円筒容器	2117-0250PK	P.408	310	PMP	透明	70	64	119	75
	広口円筒容器	2118-0008PK	P.409	310	PPCO	ナチュラル	70	64	119	75
	広口褐色軽量ボトル	DS2185-0008	P.394	300	HDPE	褐色	43	33	131	61
	広口軽量ボトル	2189-0008	P.392	300	HDPE	ナチュラル	43	33	131	61
	フッ素加工広口ボトル	2197-0008PK	P.385	290	FLPE	ナチュラル	43	33	131	61
	広口IP2ボトル	2199-0008PK	P.383	290	HDPE	ナチュラル	43-415	33	131	61
500 mL	細口ボトル	2002-0016PK	P.380	525	HDPE	ナチュラル	28	21	170	73
	細口ボトル	2002-9016PK	P.380	525	HDPE	ナチュラル	38-430	27	170	73
	細口ボトル	2003-0016PK	P.381	525	LDPE	ナチュラル	28	21	170	73
	細口褐色ボトル	2004-0016PK	P.382	525	HDPE	褐色	28	21	170	73
	細口ボトル	2006-0016PK	P.381	525	PPCO	ナチュラル	28	21	170	73
	角型ボトル	2007-0016PK	P.388	560	HDPE	ナチュラル	48	37	147	97 × 60
	角型褐色ボトル	2009-0016PK	P.388	560	HDPE	褐色	48	37	147	97 × 60
	目盛り付き角型ボトル	2015-0500PK	P.386	600	PC	透明	38-430	28	177	74
	目盛り付き角型ボトル	2016-0500PK	P.387	600	PPCO	ナチュラル	38-430	28	177	74
	細口軽量ボトル	2089-0016	P.392	520	HDPE	ナチュラル	28	21	171	73
	フッ素加工細口ボトル	2097-0016PK	P.384	525	FLPE	ナチュラル	28	21	170	73
	細口IP2ボトル	2099-0016PK	P.383	525	HDPE	ナチュラル	28-415	21	171	73
	広口ボトル	2103-0016PK	P.378	545	LDPE	ナチュラル	53	44	168	73
	広口ボトル	2104-0016PK	P.378	545	HDPE	ナチュラル	53	44	168	73
	広口ボトル	2105-0016PK	P.379	550	PPCO	ナチュラル	53	44	168	73
	広口褐色ボトル	2106-0016PK	P.380	545	HDPE	褐色	53	44	168	73
	広口ボトル	2107-0016PK	P.379	520	PMP	透明	48	38	155	71
	広口角型ボトル	2110-0016PK	P.389	570	PPCO	ナチュラル	53	43	146	74
	広口角型ボトル	2114-0016PK	P.389	570	HDPE	ナチュラル	53	43	146	74
	広口ボトルメイソンジャータイプ	2115-0500PK	P.411	600	PPCO	ナチュラル	70	61	175	75
	広口円筒容器	2116-0500PK	P.408	670	PC	透明	120	112	88	112
	広口円筒容器	2117-0500PK	P.408	670	PMP	透明	120	112	88	112
	広口円筒容器	2118-0016PK	P.409	670	PPCO	ナチュラル	120	112	88	112
	広口褐色軽量ボトル	DS2185-0016	P.394	575	HDPE	褐色	53	44	168	73
	広口軽量ボトル	2189-0016	P.392	575	HDPE	ナチュラル	53	44	168	73
	フッ素加工広口ボトル	2197-0016PK	P.385	550	FLPE	ナチュラル	53	44	168	73
	広口IP2ボトル	2199-0016PK	P.383	550	HDPE	ナチュラル	53-415	44	168	73
	細口丸型ボトル	2205-0016PK	P.399	625	PC	透明	38-430	27	180	82

材質の詳細については P.429 をご参照ください。

容量	製品名	製品番号	ページ	最大容量 (mL)	材質	カラー	キャップ タイプ	口内径 (mm)	キャップ付き 高さ (mm)	本体外径 (mm)
1 L	細口ボトル	2002-0032PK	P.380	1,060	HDPE	ナチュラル	38-430	27	216	91
	細口ボトル	2003-0032PK	P.381	1,060	LDPE	ナチュラル	38-430	27	216	91
	細口褐色ボトル	2004-0032PK	P.382	1,060	HDPE	褐色	38-430	27	216	91
	細口ボトル	2006-0032PK	P.381	1,060	PPCO	ナチュラル	38-430	27	216	91
	角型ボトル	2007-0032PK	P.388	1,180	HDPE	ナチュラル	53	44	180	125 × 71
	角型褐色ボトル	2009-0032PK	P.388	1,180	HDPE	褐色	53	44	180	125 × 71
	目盛り付き角型透明ボトル	2015-1000PK	P.386	1,225	PC	透明	38-430	28	219	93
	目盛り付き角型ボトル	2016-1000PK	P.387	1,225	PPCO	ナチュラル	38-430	28	220	94
	目盛り付き角型ボトル	2018-1000PK	P.387	1,225	HDPE	ナチュラル	38-430	28	220	94
	細口褐色軽量ボトル	DS2085-0032	P.394	1,090	HDPE	褐色	38-430	27	216	91
	細口軽量ボトル	2089-0032	P.392	1,090	HDPE	ナチュラル	38-430	27	216	91
	フッ素加工細口ボトル	2097-0032PK	P.384	1,060	FLPE	ナチュラル	38-430	27	216	91
	細口IP2ボトル	2099-0032PK	P.383	1,060	HDPE	ナチュラル	38-430	27	216	91
	広口ボトル	2103-0032PK	P.378	1,100	LDPE	ナチュラル	63	53	199	91
	広口ボトル	2104-0032PK	P.378	1,100	HDPE	ナチュラル	63	53	199	91
	広口ボトル	2105-0032PK	P.379	1,100	PPCO	ナチュラル	63	53	199	91
	広口褐色ボトル	2106-0032PK	P.380	1,100	HDPE	褐色	63	53	199	91
	広口ボトル	2107-0032PK	P.379	1,090	PMP	透明	53	43	203	89
	広口角型ボトル	2110-0032PK	P.389	1,190	PPCO	ナチュラル	63	53	181	95
	広口角型ボトル	2114-0032PK	P.389	1,190	HDPE	ナチュラル	63	53	181	95
	広口ボトルメイソンジャータイプ	2115-1000PK	P.411	1,200	PPCO	ナチュラル	70	61	213	94
	広口円筒容器	2116-1000PK	P.408	1,230	PC	透明	120	112	151	112
	広口円筒容器	2117-1000PK	P.408	1,230	PMP	透明	120	112	151	112
	広口円筒容器	2118-0032PK	P.409	1,230	PPCO	ナチュラル	120	112	151	112
	強化ボトル	2125-1000PK	P.398	1,100	HDPE	ナチュラル	53B	39	226	93
	強化ボトル	2126-1000PK	P.398	1,100	PPCO	ナチュラル	53B	39	226	93
	広口褐色軽量ボトル	DS2185-0032	P.394	1,090	HDPE	褐色	63	52	199	91
	広口軽量ボトル	2189-0032	P.392	1,090	HDPE	ナチュラル	63	52	199	91
	広口軽量ボトル	2187-0032	P.393	1,090	PPCO	ナチュラル	63	52	199	91
	フッ素加工広口ボトル	2197-0032PK	P.385	1,100	FLPE	ナチュラル	63	53	199	91
	広口IP2ボトル	2199-0032PK	P.383	1,100	HDPE	ナチュラル	63	53	199	91
	細口丸型ボトル	2205-0032PK	P.399	1,180	PC	透明	38-430	27	221	99
	1.5 L	広口ボトル	2104-0048PK	P.378	1,560	HDPE	ナチュラル	63	52.3	283.5
2 L	角型ボトル	2007-0064PK	P.388	2,120	HDPE	ナチュラル	63	51	242	152 × 84
	角型褐色ボトル	2009-0064PK	P.388	2,120	HDPE	褐色	63	51	242	152 × 84
	目盛り付き角型ボトル	2015-2000PK	P.386	2,400	PC	透明	53B	39	271	116
	フッ素加工細口ボトル	2097-0005PK	P.384	2,100	FLPE	ナチュラル	38-430	27	250	120
	広口ボトルメイソンジャータイプ	2115-2000PK	P.411	2,135	PPCO	ナチュラル	70	61	244	120
	大型広口丸型ボトル	2120-0005PK	P.395	2,140	HDPE	ナチュラル	100	89	244	119
	大型広口丸型ボトル	2121-0005PK	P.395	2,200	PPCO	ナチュラル	100	89	244	120
	フッ素加工大型広口ボトル	2124-0005PK	P.385	2,140	FLPE	ナチュラル	100	89	244	120
	強化ボトル	2125-2000PK	P.398	2,200	HDPE	ナチュラル	53B	39	260	119
	強化ボトル	2126-2000PK	P.398	2,200	PPCO	ナチュラル	53B	39	260	119
	細口丸型ボトル	2202-0005PK	P.396	2,100	LDPE	ナチュラル	38-430	25	249	121
	細口丸型ボトル	2203-0005PK	P.397	2,200	PPCO	ナチュラル	38-430	25	249	121
	細口褐色丸型ボトル	2204-0005PK	P.397	2,100	PPCO	褐色	38-430	25	249	121
	細口丸型ボトル	DS2205-0210	P.399	2,275	PC	透明	38-430	25	249	121

ボトルセレクションガイド

材質の詳細については P.429 をご参照ください。

容量	製品名	製品番号	ページ	最大容量 (mL)	材質	カラー	キャップ タイプ	口内径 (mm)	キャップ付き 高さ (mm)	本体外径 (mm)
2.5 L	細口丸型ボトル	DS2205-0250	P.399	2,730	PC	透明	38-430	25	295	121
3 L	広口ボトルメイソンジャータイプ	2115-3000PK	P.411	3,325	PPCO	ナチュラル	70	61	246	155
4 L	フッ素加工細口ボトル	2097-0010PK	P.384	4,160	FLPE	ナチュラル	38-430	26	334	153
	細口IP2ボトル	2099-0010PK	P.383	4,300	HDPE	ナチュラル	38-430	27	334	153
	大型広口丸型ボトル	2120-0010PK	P.395	4,200	HDPE	ナチュラル	100	89	288	153
	大型広口丸型ボトル	2121-0010PK	P.395	4,300	PPCO	ナチュラル	100	89	288	153
	広口角型ボトル	2122-0010PK	P.396	4,300	PPCO	ナチュラル	100	89	282	142
	広口角型ボトル	2123-0010PK	P.396	4,300	HDPE	ナチュラル	100	89	293	142
	強化ボトル	2125-4000PK	P.398	4,100	HDPE	ナチュラル	83B	65	338	155
	強化ボトル	2126-4000PK	P.398	4,100	PPCO	ナチュラル	83B	64	338	155
	細口丸型ボトル	2202-0010PK	P.396	4,300	LDPE	ナチュラル	38-430	25	333	152
	細口丸型ボトル	2203-0010PK	P.397	4,400	PPCO	ナチュラル	38-430	25	333	152
	細口褐色丸型ボトル	2204-0010PK	P.397	4,300	PPCO	褐色	38-430	25	333	152
	細口丸型ボトル	DS2205-0010	P.399	4,500	PC	透明	38-430	25	333	152
	丸型ボトル	2220-0010PK	P.402	4,000	LDPE	ナチュラル	38-430	25	304	152
	丸型ボトル	2221-0010PK	P.402	4,100	PPCO	ナチュラル	38-430	25	304	152
	活栓付き丸型ボトル「カーボーイ」	2318-0010PK	P.400	3,800	LDPE	ナチュラル	38-430	26	335	154
	5 L	強化ボトル	2126-5000PK	P.398	5,400	PPCO	ナチュラル	83B	64	414
細口丸型ボトル		2202-0020PK	P.396	8,000	LDPE	ナチュラル	53B	37	409	193
8 L	細口丸型ボトル	2203-0020PK	P.397	8,100	PPCO	ナチュラル	53B	37	409	193
	細口褐色丸型ボトル	2204-0020PK	P.397	8,000	PPCO	褐色	53B	37	409	193
	細口丸型ボトル	DS2205-0020	P.399	9,000	PC	透明	53B	37	409	193
	丸型ボトル	2220-0020PK	P.402	7,900	LDPE	ナチュラル	53B	39	385	195
	丸型ボトル	2221-0020PK	P.402	8,000	PPCO	ナチュラル	53B	39	385	195
	活栓付き横型ボトル「ローボーイ」	2323-0008PK	P.405	9,000	HDPE	ナチュラル	63	44	159	305 × 366
	活栓付き横型ボトル「ローボーイ」	2324-0008PK	P.405	9,000	PPCO	ナチュラル	63	44	159	305 × 366
	活栓付き角型ボトル「カーボーイ」	2320-0020PK	P.403	8,800	HDPE	ナチュラル	100	86	361	220 × 153
9 L	活栓付き角型ボトル「カーボーイ」	2321-0020PK	P.403	8,800	PPCO	ナチュラル	100	86	361	220 × 153
	活栓付き角型ボトル「カーボーイ」	2322-0020PK	P.404	8,800	PC	透明	100	86	361	220 × 153
	フッ素加工活栓付き角型ボトル「カーボーイ」	DS2327-0020	P.384、 P.404	8,800	FLPE	ナチュラル	100	89	358	216 × 147
	丸型ボトル「カーボーイ」 チューブ差込口付き	2301-0020PK	P.400	12,000	PP	ナチュラル	83B	64	389	245
10 L	活栓付き丸型ボトル「クリアボーイ」	2317-0020PK	P.399	12,000	PC	透明	83B	66	394	253
	活栓付き丸型ボトル「カーボーイ」	8318-0020PK	P.400	12,000	LDPE	ナチュラル	83B	64	389	250
	活栓付き丸型ボトル「カーボーイ」	8319-0020PK	P.401	12,000	PP	ナチュラル	83B	64	389	250
	丸型安全分配ボトル	2340-0020PK	P.402	12,000	LDPE	ナチュラル	83B	64	389	250
	活栓付き横型ボトル「ローボーイ」	2323-0015PK	P.405	16,000	HDPE	ナチュラル	63	44	210	371 × 371
15 L	活栓付き横型ボトル「ローボーイ」	2324-0015PK	P.405	15,500	PPCO	ナチュラル	63	44	210	371 × 371
20 L	丸型ボトル「カーボーイ」 チューブ差込口付き	2301-0050PK	P.400	22,500	PP	ナチュラル	83B	64	528	281
	活栓付き丸型ボトル「クリアボーイ」	2317-0050PK	P.399	22,500	PC	透明	83B	66	536	290
	活栓付き丸型ボトル「カーボーイ」	8318-0050PK	P.400	22,500	LDPE	ナチュラル	83B	64	528	286
	活栓付き丸型ボトル「カーボーイ」	8319-0050PK	P.401	22,500	PP	ナチュラル	83B	64	528	286
	活栓付き角型ボトル「カーボーイ」	2320-0050PK	P.403	22,500	HDPE	ナチュラル	100	86	399	229 × 320
	活栓付き角型ボトル「カーボーイ」	2321-0050PK	P.403	22,500	PPCO	ナチュラル	100	86	399	229 × 320
	活栓付き角型ボトル「カーボーイ」	2322-0050PK	P.404	22,500	PC	透明	100	86	399	229 × 320
	フッ素加工活栓付き角型ボトル「カーボーイ」	DS2327-0050	P.384、 P.404	22,500	FLPE	ナチュラル	100	89	384	229 × 320
丸型安全分配ボトル	2340-0050PK	P.402	22,500	LDPE	ナチュラル	83B	64	528	286	
25 L	活栓付き丸型ボトル「カーボーイ」	2318-0065	P.400	27,500	LDPE	ナチュラル	83B	64	594	287
50 L	活栓付き丸型ボトル「カーボーイ」	8318-0130	P.400	53,500	LDPE	ナチュラル	83B	64	678	379
	活栓付き丸型ボトル「カーボーイ」	8319-0130	P.401	53,500	PP	ナチュラル	83B	64	678	379

輸送ボトル:IP2ボトル

米国運輸省 (Department of Transportation:DOT) が、1994年10月より国際規格の Performance Oriented Packaging を包含した国際危険物輸送の基準を設定施行したことを受け、輸送・保存用の容器 (IP2ボトル) をデザインしました。ロットごとに内圧試験*を実施し、品質保証書を添付しています。また、ご希望により、製品証明書も発行しています。

* 内圧試験:49 CFR173.27(c) (2)、ICAO Technical Instructions Part4:1.1.6、IATA Dangerous Goods Regulations Section 5.0.2.9に基づき、103 kPa(15 psi) で内圧試験を実施しています。

フッ素加工製品の特長

Nalgene フッ素加工製品は、容器 (HDPE) の内・外とキャップ (PP) 全ての表面にフッ素加工処理を施し、化学薬品耐性を向上させました。

フッ素加工製品の特長

- 溶媒の吸収と浸透を抑制
- 溶出物の減少
- 再利用可能
- 製品寿命を延ばし、経済的

洗浄の際にブラシなどで強く擦ると、表面の処理が削れることがあります。

- オートクレーブ不可

ドロップパーボトル (本体:LDPE / キャップ:PP)

Nalgene ドロップパーボトルは、再現性の高い一滴ずつの分注が可能です。半透明な容器、紫外線を防ぐ白色容器と識別のために5色のキャップをご用意しています。

軽量ボトル

軽量ボトルは、軽量でありながら、十分な強度を持ち、他のNalgene ボトルと同様に液漏れ防止構造となっています。サンプルの保存や輸送にも安心で、低価格のためディスプレイとしてもお使いいただきやすい製品です。

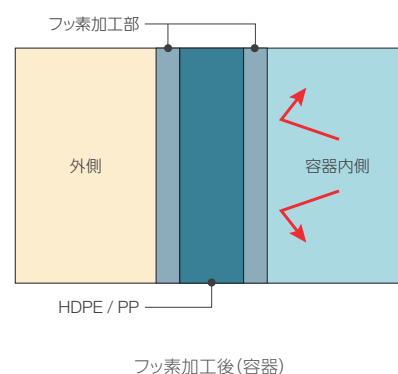
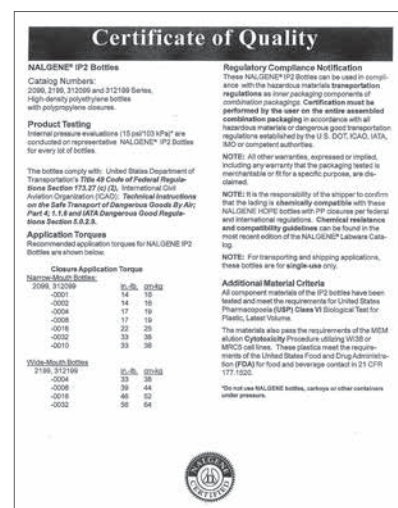

Thermo Scientific™ Nalgene™ 広口ボトル(LDPE)

2103

金属、有機物の溶出が低い



USP Class VI

液漏れ防止構造

細胞無毒性

未滅菌

- 柔軟性があり、衝撃に強い

【材質】 本体:LDPE／キャップ:PP

製品番号	容量 (mL)	キャップタイプ	口内径 (mm)	キャップ付き高さ (mm)	本体外径 (mm)	入数	希望小売価格
2103-0001PK	30	28	21	63	34	12	¥3,200
2103-0002PK	60	28	21	86	39	12	¥3,600
2103-0004PK	125	38	28	99	50	12	¥4,500
2103-0008PK	250	43	33	131	61	12	¥6,100
2103-0016PK	500	53	44	168	73	12	¥9,600
2103-0032PK	1,000	63	53	199	91	6	¥6,500

Thermo Scientific™ Nalgene™ 広口ボトル(HDPE)

2104

優れた化学薬品耐性



USP Class VI

液漏れ防止構造

細胞無毒性

未滅菌

- 低密度ポリエチレン(LDPE)より硬い材質

【材質】 本体:HDPE／キャップ:PP

製品番号	容量 (mL)	キャップタイプ	口内径 (mm)	キャップ付き高さ (mm)	本体外径 (mm)	入数	希望小売価格
2104-0001PK	30	28	21	63	34	12	¥3,600
2104-0002PK	60	28	21	86	39	12	¥4,000
2104-0004PK	125	38	28	99	50	12	¥5,100
2104-0008PK	250	43	33	131	61	12	¥6,700
2104-0016PK	500	53	44	168	73	12	¥11,100
2104-0032PK	1,000	63	53	199	91	6	¥7,200
2104-0048PK	1,500	63	52.3	283.5	91.4	6	¥7,500

参照 ▶ 容量、材質、キャップタイプ、サイズ、その他についてはP.372～のボトルセレクションガイド、物性一覧表はP.431～、化学薬品耐性表はP.346をご参照ください。

Thermo Scientific™ Nalgene™ 広口ボトル (PPCO)

2105

優れた化学薬品耐性 | オートクレーブ可能



USP Class VI

液漏れ防止構造

細胞無毒性

オートクレーブ可

未滅菌

- HDPEよりやや硬い材質

【材質】 本体:PPCO / キャップ:PP

製品番号	容量 (mL)	キャップタイプ	口内径 (mm)	キャップ付き高さ (mm)	本体外径 (mm)	入数	希望小売価格
2105-0001PK	30	28	21	63	34	12	¥3,600
2105-0002PK	60	28	21	86	39	12	¥3,700
2105-0004PK	125	38	28	99	50	12	¥6,000
2105-0008PK	250	43	33	131	61	12	¥8,000
2105-0016PK	500	53	44	168	73	12	¥13,200
2105-0032PK	1,000	63	53	199	91	6	¥7,500

Thermo Scientific™ Nalgene™ 広口ボトル (PMP)

2107

オートクレーブ可能 | 高い透明度



USP Class VI

液漏れ防止構造

細胞無毒性

オートクレーブ可

未滅菌

- 優れた化学薬品耐性

【材質】 本体:PMP / キャップ:PP

製品番号	容量 (mL)	キャップタイプ	口内径 (mm)	キャップ付き高さ (mm)	本体外径 (mm)	入数	希望小売価格
2107-0008PK	250	43	33	125	58		¥13,100
2107-0016PK	500	48	38	155	71	4	¥16,500
2107-0032PK	1,000	53	43	203	89		¥22,800

注意

オートクレーブの際は必ずキャップを完全に取り外して行ってください。
Nalgene ボトルは長期間の保存が可能ですが、強い紫外線の照射下には置かないでください。

Thermo Scientific™ Nalgene™ 広口褐色ボトル (HDPE)

2106

優れた化学薬品耐性 | 米国薬局方(USP661)の光透過性基準に準拠



USP Class VI

液漏れ防止構造

細胞無毒性

未滅菌

- 光に敏感な物質の輸送、保存用

【材質】 本体:HDPE/キャップ:PP

製品番号	容量 (mL)	キャップタイプ	口内径 (mm)	キャップ付き高さ (mm)	本体外径 (mm)	入数	希望小売価格
2106-0001PK	30	28	21	63	34	12	¥7,000
2106-0002PK	60	28	21	86	39	12	¥7,200
2106-0004PK	125	38	28	99	50	12	¥8,300
2106-0008PK	250	43	33	131	61	12	¥12,000
2106-0016PK	500	53	44	168	73	12	¥15,700
2106-0032PK	1,000	63	53	199	91	6	¥13,800

Thermo Scientific™ Nalgene™ 細口ボトル (HDPE)

2002

優れた化学薬品耐性



USP Class VI

液漏れ防止構造

細胞無毒性

未滅菌

- 低密度ポリエチレン(LDPE)製より硬い材質

【材質】 本体:HDPE/キャップ:PP

製品番号	容量 (mL)	キャップタイプ	口内径 (mm)	キャップ付き高さ (mm)	本体外径 (mm)	入数	希望小売価格
2002-9125PK	4	13	8	41	16	12	¥2,500
2002-9025PK	8	20	14	45	25	12	¥2,500
2002-9050PK	15	20	14	58	25	12	¥2,600
2002-0001PK	30	20	14	61	34	12	¥3,100
2002-0002PK	60	20	14	85	37	12	¥3,300
2002-0004PK	125	24	18	101	50	12	¥3,800
2002-0006PK	175	24	18	125	54	12	¥5,300
2002-0008PK	250	24	18	133	61	12	¥5,600
2002-0016PK	500	28	21	170	73	12	¥8,200
2002-9016PK	500	38-430	27	170	73	12	¥11,900
2002-0032PK	1,000	38-430	27	216	91	6	¥6,500

参照 ▶ 容量、材質、キャップタイプ、サイズ、その他についてはP.372~のボトルセレクションガイド、物性一覧表はP.431~、化学薬品耐性表はP.346をご参照ください。

Thermo Scientific™ Nalgene™ 細口ボトル (LDPE)

2003

金属、有機物の溶出性が低い



USP Class VI

液漏れ防止構造

細胞無毒性

未滅菌

- 柔軟性があり、衝撃に強い

【材質】 本体:LDPE / キャップ:PP

製品番号	容量 (mL)	キャップタイプ	口内径 (mm)	キャップ付き高さ (mm)	本体外径 (mm)	入数	希望小売価格
2003-9025PK	8	20	14	45	25	12	¥2,400
2003-9050PK	15	20	14	58	25	12	¥2,500
2003-0001PK	30	20	14	61	34	12	¥3,100
2003-0002PK	60	20	14	85	37	12	¥3,500
2003-0004PK	125	24	18	101	50	12	¥3,700
2003-0008PK	250	24	18	133	61	12	¥4,900
2003-0016PK	500	28	21	170	73	12	¥7,900
2003-0032PK	1,000	38-430	27	216	91	6	¥6,400

Thermo Scientific™ Nalgene™ 細口ボトル (PPCO)

2006

オートクレープ可能



USP Class VI

液漏れ防止構造

細胞無毒性

オートクレープ可

未滅菌

- 優れた化学薬品耐性

【材質】 本体:PPCO / キャップ:PP

製品番号	容量 (mL)	キャップタイプ	口内径 (mm)	キャップ付き高さ (mm)	本体外径 (mm)	入数	希望小売価格
2006-9125PK	4	13	8	41	16	12	¥3,300
2006-9025PK	8	20	14	45	25	12	¥3,100
2006-9050PK	15	20	14	58	25	12	¥3,100
2006-0001PK	30	20	14	61	34	12	¥3,200
2006-0002PK	60	20	14	85	37	12	¥3,300
2006-0004PK	125	24	18	101	50	12	¥3,700
2006-0008PK	250	24	18	133	61	12	¥5,800
2006-0016PK	500	28	21	170	73	12	¥9,600
2006-0032PK	1,000	38-430	27	216	91	6	¥6,500

注意

オートクレープの際は必ずキャップを完全に取り外して行ってください。
Nalgene ボトルは長期間の保存が可能です。強い紫外線の照射下には置かないでください。

Thermo Scientific™ Nalgene™ 細口褐色ボトル (HDPE)

2004

優れた化学薬品耐性 | 米国薬局方(USP661)の光透過性基準に準拠



USP Class VI

液漏れ防止構造

細胞無毒性

未滅菌

- 光に敏感な物質を紫外線(UV)から保護

【材質】 本体:HDPE / キャップ:PP

製品番号	容量 (mL)	キャップタイプ	口内径 (mm)	キャップ付き高さ (mm)	本体外径 (mm)	入数	希望小売価格
2004-9125PK	4	13	8	41	16	12	¥3,700
2004-9025PK	8	20	14	45	25	12	¥3,700
2004-9050PK	15	20	14	58	25	12	¥3,800
2004-0001PK	30	20	14	61	34	12	¥4,600
2004-0002PK	60	20	14	85	37	12	¥4,600
2004-0004PK	125	24	18	101	50	12	¥6,100
2004-0008PK	250	24	18	133	61	12	¥8,300
2004-0016PK	500	28	21	170	73	12	¥12,000
2004-0032PK	1,000	38-430	27	216	91	6	¥10,100

参照 ▶ 容量、材質、キャップタイプ、サイズ、その他についてはP.372~のボトルセクションガイド、物性一覧表はP.431~、化学薬品耐性表はP.346をご参照ください。

Thermo Scientific™ Nalgene™ 細口IP2ボトル(HDPE)

2099

輸送ボトル



USP Class VI

液漏れ防止構造

細胞無毒性

未滅菌

- 堅牢性が高く、液体／粉末サンプルの保管、航空輸送に適している
- IATA(国際航空運送協会)規制セクション5.0.2.9.準拠
- ロットごとの内圧試験*品質保証書付き

* 内圧試験:49 CFR173.27(c)(2)、ICAO Technical Instructions Part4:1.1.6、IATA Dangerous Goods Regulations Section 5.0.2.9に基づき、103 kPa(15 psi)で内圧試験を実施しています。

【材質】 本体:HDPE／キャップ:PP

製品番号	容量(mL)	キャップタイプ	口内径(mm)	キャップ付き高さ(mm)	本体外径(mm)	入数	希望小売価格
2099-0001PK	30	20-415	14	61	34	12	¥4,900
2099-0002PK	60	20-415	14	84	39	12	¥4,000
2099-0004PK	125	24-415	18	101	51	12	¥5,000
2099-0008PK	250	24-415	18	133	61	12	¥6,900
2099-0016PK	500	28-415	21	171	73	12	¥9,500
2099-0032PK	1,000	38-430	27	216	91	6	¥8,500
2099-0010PK	4,000	38-430	27	333	153	1	¥6,200

Thermo Scientific™ Nalgene™ 広口IP2ボトル(HDPE)

2199

輸送ボトル



USP Class VI

液漏れ防止構造

細胞無毒性

未滅菌

- 堅牢性が高く、液体／粉末サンプルの保管、航空輸送に適している
- IATA(国際航空運送協会)規制セクション5.0.2.9.準拠
- ロットごとの内圧試験*品質保証書付き

* 内圧試験:49 CFR173.27(c)(2)、ICAO Technical Instructions Part4:1.1.6、IATA Dangerous Goods Regulations Section 5.0.2.9に基づき、103 kPa(15 psi)で内圧試験を実施しています。

【材質】 本体:HDPE／キャップ:PP

製品番号	容量(mL)	キャップタイプ	口内径(mm)	キャップ付き高さ(mm)	本体外径(mm)	入数	希望小売価格
2199-0004PK	125	38-415	28	99	50	12	¥6,500
2199-0008PK	250	43-415	33	131	61	12	¥9,300
2199-0016PK	500	53-415	44	168	73	12	¥13,000
2199-0032PK	1,000	63-415	53	199	91	6	¥12,300

注意 ▶ Nalgene ボトルは長期間の保存が可能ですが、強い紫外線の照射下には置かないでください。

Thermo Scientific™ Nalgene™ フッ素加工細口ボトル

2097

容器の両表面(表裏共)にフッ素加工済み



USP Class VI

液漏れ防止構造

細胞無毒性

未滅菌

- 溶媒の吸収と浸透を防ぐ強固なバリア効果
- 膨潤しにくく堅牢

【材質】 本体:FLPE/キャップ:FLPP

製品番号	容量 (mL)	キャップタイプ	口内径 (mm)	キャップ付き高さ (mm)	本体外径 (mm)	入数	希望小売価格
2097-0008PK	250	24	18	133	61	12	¥7,900
2097-0016PK	500	28	21	170	73	12	¥11,100
2097-0032PK	1,000	38-430	27	216	91	6	¥9,500
2097-0005PK	2,000	38-430	27	250	120	1	¥4,900
2097-0010PK	4,000	38-430	26	334	153	1	¥7,000

Thermo Scientific™ Nalgene™ フッ素加工活栓付き角型カーボーイ

DS2327

多様な溶媒の保存と分配に使用可能(アルカリには不適) | 1ガロン/5 L単位の目盛り付き



USP Class VI

液漏れ防止構造

未滅菌

- 活栓キャップ(製品番号6423-0010PK)付き(P.407参照)
- アダプターを外すと内径16 mmのチューブが適合

【材質】 本体:FLPE/活栓:ETFE/キャップ:FLPP

製品番号	容量 (L)	キャップタイプ	口内径 (mm)	キャップ付き高さ (mm)	本体外径 (mm)	入数	希望小売価格
DS2327-0020	9	100	89	358	216 × 147	1	¥37,400
DS2327-0050	20	100	89	381	219 × 318	1	¥45,100

参照 ▶ 容量、材質、キャップタイプ、サイズ、その他についてはP.372~のボトルセクションガイド、物性一覧表はP.431~、化学薬品耐性表はP.346をご参照ください。

Thermo Scientific™ Nalgene™ フッ素加工広口ボトル

2197

溶媒の吸収と浸透を防ぐ強固なバリアー効果



USP Class VI

液漏れ防止構造

細胞無毒性

未滅菌

- フッ素加工により、膨潤しにくく、溶出物も少ない
- 堅牢で丈夫、安全で経済的

【材質】 本体:FLPE／キャップ:FLPP

製品番号	容量 (mL)	キャップタイプ	口内径 (mm)	キャップ付き高さ (mm)	本体外径 (mm)	入数	希望小売価格
2197-0004PK	125	38	28	99	50	12	¥7,600
2197-0008PK	250	43	33	131	61	12	¥11,100
2197-0016PK	500	53	44	168	73	12	¥14,600
2197-0032PK	1,000	63	53	199	91	6	¥13,500

Thermo Scientific™ Nalgene™ フッ素加工大型広口ボトル

2124

キャップは白色



USP Class VI

細胞無毒性

未滅菌

- フッ素加工により、膨潤しにくく、溶出物も少ない
- 堅牢で丈夫、安全で経済的

【材質】 本体:FLPE／キャップ:FLPP

製品番号	容量 (mL)	キャップタイプ	口内径 (mm)	キャップ付き高さ (mm)	本体外径 (mm)	入数	希望小売価格
2124-0005PK	2,000	100	89	244	120	1	¥4,800

注意 ▶ Nalgene ボトルは長期間の保存が可能ですが、強い紫外線の照射下には置かないでください。

Thermo Scientific™ Nalgene™ セラムバイアル(PETG)

2035

培養液などの少量保存用 | 滅菌済み(SAL10⁻⁶)



USP Class VI

液漏れ防止構造

パイロジェンフリー

細胞無毒性

滅菌済

- 透明で高いガスバリア性
- トレイごとにシュリンク包装

【材質】 本体:PETG/キャップ本体:HDPE
ライナー:HDPE/LDPE/HDPEの積層

製品番号	容量 (mL)	キャップタイプ	口内径 (mm)	キャップ付き高さ (mm)	本体外径 (mm)	入数	希望小売価格
2035-0005	5	20-415	11	46	22	100	¥35,700
2035-0010	10	20-415	11	56	24		¥37,000
2035-0020	20	20-415	11	65	30		¥40,700

Thermo Scientific™ Nalgene™ 目盛り付き角型ボトル(PC)

2015

透明性に優れたポリカーボネート製



USP Class VI

液漏れ防止構造

細胞無毒性

オートクレーブ可

未滅菌

- 耐衝撃・耐熱サイクルに優れている

【材質】 本体:PC/キャップ:PP

製品番号	容量 (mL)	キャップタイプ	口内径 (mm)	キャップ付き高さ (mm)	本体外径 (mm)	入数	希望小売価格
2015-0030PK	30	20	14	64	38	12	¥10,400
2015-0060PK	60	24	18	83	41	12	¥13,300
2015-0125PK	125	38-430	28	109	52	6	¥7,100
2015-0250PK	250	38-430	28	146	58	6	¥9,100
2015-0500PK	500	38-430	28	177	74	4	¥9,700
2015-1000PK	1,000	38-430	28	219	93	4	¥13,800
2015-2000PK	2,000	53B	39	271	116	1	¥7,100

参照 ▶ 容量、材質、キャップタイプ、サイズ、その他についてはP.372~のボトルセレクションガイド、物性一覧表はP.431~、化学薬品耐性表はP.346をご参照ください。

Thermo Scientific™ Nalgene™

目盛り付き角型ボトル (HDPE)

2018

角型で省スペース



USP Class VI

液漏れ防止構造

細胞無毒性

未滅菌

- 経済的でラボ用として汎用性が高い

【材質】 本体:HDPE / キャップ:PP

製品番号	容量 (mL)	キャップタイプ	口内径 (mm)	キャップ付き高さ (mm)	本体外径 (mm)	入数	希望小売価格
2018-0030PK	30	20	14	64	38	12	¥4,100
2018-0060PK	60	24	18	83	41	12	¥4,500
2018-0125PK	125	38-430	28	110	54	12	¥5,900
2018-0250PK	250	38-430	28	146	61	12	¥8,500
2018-1000PK	1,000	38-430	28	220	94	6	¥7,500

Thermo Scientific™ Nalgene™

目盛り付き角型ボトル (PPCO)

2016

半透明で目盛り付きなので液量確認が容易



USP Class VI

液漏れ防止構造

細胞無毒性

オートクレーブ可

未滅菌

- 製品番号2018シリーズと同型

【材質】 本体:PPCO / キャップ:PP

製品番号	容量 (mL)	キャップタイプ	口内径 (mm)	キャップ付き高さ (mm)	本体外径 (mm)	入数	希望小売価格
2016-0030PK	30	20	14	64	38	12	¥4,200
2016-0060PK	60	24	18	83	41	12	¥4,400
2016-0125PK	125	38-430	28	110	54	12	¥6,600
2016-0250PK	250	38-430	28	146	61	12	¥10,000
2016-0500PK	500	38-430	28	177	74	12	¥12,400
2016-1000PK	1,000	38-430	28	220	94	6	¥7,900

注意

オートクレーブの際は必ず内部を空にし、キャップを完全に取り外して行ってください。
Nalgene ボトルは長期間の保存が可能です。強い紫外線の照射下には置かないでください。
繰り返しご使用される際はご注意ください。品質維持のため短いサイクルでの新品への切り替えをおすすめいたします。

Thermo Scientific™ Nalgene™ 角型ボトル (HDPE)

2007

優れた化学薬品耐性



USP Class VI

液漏れ防止構造

細胞無毒性

未滅菌

- 省スペース形状
- 液体輸送、サンプルや固形分の保管に適している

【材質】 本体:HDPE/キャップ:PP

製品番号	容量 (mL)	キャップタイプ	口内径 (mm)	キャップ付き高さ (mm)	本体外径 (mm)	入数	希望小売価格
2007-0004PK	125	28	21	102	61 × 38	12	¥5,100
2007-0008PK	250	38	28	117	76 × 51	12	¥7,600
2007-0016PK	500	48	37	147	97 × 60	12	¥11,700
2007-0032PK	1,000	53	44	180	125 × 71	6	¥12,900
2007-0064PK	2,000	63	51	242	152 × 84	4	¥14,400

Thermo Scientific™ Nalgene™ 角型褐色ボトル (HDPE)

2009

紫外線に敏感な液体、固体(粉末など)の保護に | 米国薬局方 (USP671) の光透過性基準に準拠



USP Class VI

液漏れ防止構造

細胞無毒性

未滅菌

- 省スペース形状
- 不純物の含有が低く、分析用途に最適
- 製品番号2007シリーズと同型

【材質】 本体:HDPE/キャップ:PP

製品番号	容量 (mL)	キャップタイプ	口内径 (mm)	キャップ付き高さ (mm)	本体外径 (mm)	入数	希望小売価格
2009-0004PK	125	28	21	102	61 × 38	12	¥8,900
2009-0008PK	250	38	28	117	76 × 51	12	¥10,800
2009-0016PK	500	48	37	147	97 × 60	12	¥16,000
2009-0032PK	1,000	53	44	180	125 × 71	6	¥17,900
2009-0064PK	2,000	63	51	242	152 × 84	4	¥17,900

参照 ▶ 容量、材質、キャップタイプ、サイズ、その他についてはP.372~のボトルセレクションガイド、物性一覧表はP.431~、化学薬品耐性表はP.346をご参照ください。

Thermo Scientific™ Nalgene™ 広口角型ボトル(PPCO)

2110

酸やアルコール類に使用できる



USP Class VI

液漏れ防止構造

細胞無毒性

オートクレーブ可

未滅菌

- 半透明なので液量確認が容易
- 大型ラベルが貼れる広いボトル面

【材質】 本体:PPCO／キャップ:PP

製品番号	容量 (mL)	キャップタイプ	口内径 (mm)	キャップ付き高さ (mm)	本体外径 (mm)	入数	希望小売価格
2110-0002PK	60	28	21	83	36	12	¥5,500
2110-0006PK	175	38	28	102	51	12	¥8,200
2110-0008PK	250	43	33	116	61	12	¥11,700
2110-0016PK	500	53	43	146	74	12	¥16,200
2110-0032PK	1,000	63	53	181	95	6	¥11,900

Thermo Scientific™ Nalgene™ 広口角型ボトル(HDPE)

2114

優れた化学薬品耐性



USP Class VI

液漏れ防止構造

細胞無毒性

未滅菌

- 出し入れに便利な広口タイプ

【材質】 本体:HDPE／キャップ:PP

製品番号	容量 (mL)	キャップタイプ	口内径 (mm)	キャップ付き高さ (mm)	本体外径 (mm)	入数	希望小売価格
2114-0002PK	60	28	21	83	36	12	¥3,800
2114-0006PK	175	38	28	106	51	12	¥6,800
2114-0008PK	250	43	33	116	61	12	¥7,000
2114-0016PK	500	53	43	146	74	12	¥11,200
2114-0032PK	1,000	63	53	181	95	6	¥8,200

注意

オートクレーブの際は必ずキャップを完全に取り外して行ってください。
Nalgene ボトルは長期間の保存が可能ですが、強い紫外線の照射下には置かないでください。

Thermo Scientific™ Nalgene™ ドロッパーボトル

2750・2752

一滴ずつの分注が可能(一滴の目安:40 μL〔参考値〕)



2750

2752

USP Class VI

液漏れ防止構造

細胞無毒性

未滅菌

- 中身の確認が容易
- 細胞無毒性は本体のみ

【材質】 本体・チップ:LDPE／キャップ:PP

製品番号	容量 (mL)	本体カラー	キャップカラー	チップ付き高さ (mm)	キャップ付き高さ (mm)	本体外径 (mm)	入数	希望小売価格
2750-9125	4	ナチュラル	ホワイト	52.1	53.8	19.7	25	¥7,100
2750-9025	8		ホワイト	62.9	64.6	19.7		¥7,400
2750-9050	15		ホワイト	72.9	74.5	24.5		¥7,400
2752-9125	4		5色*	52.1	53.8	19.7		¥7,400
2752-9025	8		5色*	62.9	64.6	19.7		¥7,700
2752-9050	15		5色*	72.9	74.5	24.5		¥7,900

* 5色 赤・青・黄・白・緑

参照 ▶ 容量、材質、キャップタイプ、サイズ、その他についてはP.372～のボトルセレクションガイド、物性一覧表はP.431～、化学薬品耐性表はP.346をご参照ください。

Thermo Scientific™ Nalgene™

ドロPPERボトル(白色ボトル)

2751・2753

一滴ずつの分注が可能(一滴の目安:40 μL〔参考値〕)



2751



2753

- 紫外線(UV)に敏感な物質に
- 製品番号2753-9050は本体のみ細胞無毒性

2751

USP Class VI

液漏れ防止構造

細胞無毒性

未滅菌

【材質】 本体・チップ:LDPE／キャップ:PP

製品番号	容量 (mL)	本体カラー	キャップカラー	チップ付き高さ (mm)	キャップ付き高さ (mm)	本体外径 (mm)	入数	希望小売価格
2751-9125	4	ホワイト	ホワイト	52.1	53.8	19.7		¥7,100
2751-9025	8	ホワイト	ホワイト	62.9	64.6	19.7	25	¥7,400
2751-9050	15	ホワイト	ホワイト	72.9	74.5	24.5		¥7,400

2753

USP Class VI

液漏れ防止構造

未滅菌

【材質】 本体・チップ:LDPE／キャップ:PP

製品番号	容量 (mL)	本体カラー	キャップカラー	チップ付き高さ (mm)	キャップ付き高さ (mm)	本体外径 (mm)	入数	希望小売価格
2753-9050	15	ホワイト	5色*	72.9	74.5	24.5	25	¥8,100

* 5色 赤・青・黄・白・緑

注意

Nalgene ボトルは長期間の保存が可能ですが、強い紫外線の照射下には置かないでください。繰り返しご使用される際にはご注意ください。品質維持のため短いサイクルでの新品への切り替えをおすすめいたします。

Thermo Scientific™ Nalgene™ 広口軽量ボトル (HDPE)

2189

優れた化学薬品耐性



USP Class VI

液漏れ防止構造

細胞無毒性

未滅菌

- 半透明で低密度ポリエチレン(LDPE)より硬い材質
- 製品番号2104シリーズ(P.378参照)より少し肉薄の軽量タイプ

【材質】 本体:HDPE／キャップ:PP

製品番号	容量 (mL)	キャップタイプ	口内径 (mm)	キャップ付き高さ (mm)	本体外径 (mm)	入数	希望小売価格
2189-0001	30	28	21	63	34	72	¥17,000
2189-0002	60	28	21	86	39	72	¥17,700
2189-0004	125	38	28	100	51	72	¥20,300
2189-0008	250	43	33	131	61	72	¥25,300
2189-0016	500	53	44	168	73	48	¥25,300
2189-0032	1,000	63	52	199	91	24	¥26,200

Thermo Scientific™ Nalgene™ 細口軽量ボトル (HDPE)

2089

優れた化学薬品耐性



USP Class VI

液漏れ防止構造

細胞無毒性

未滅菌

- 製品番号2002シリーズ(P.380参照)より少し肉薄の軽量タイプ

【材質】 本体:HDPE／キャップ:PP

製品番号	容量 (mL)	キャップタイプ	口内径 (mm)	キャップ付き高さ (mm)	本体外径 (mm)	入数	希望小売価格
2089-0002	60	20	14	85	39	72	¥15,700
2089-0004	125	24	18	101	50	72	¥19,900
2089-0008	250	24	18	133	61	72	¥22,500
2089-0016	500	28	21	171	73	48	¥21,500
2089-0032	1,000	38-430	27	216	91	24	¥17,500

参照 ▶ 容量、材質、キャップタイプ、サイズ、その他についてはP.372～のボトルセレクションガイド、物性一覧表はP.431～、化学薬品耐性表はP.346をご参照ください。

Thermo Scientific™ Nalgene™ 広口軽量ボトル(PPCO)

2187

優れた化学薬品耐性



USP Class VI

液漏れ防止構造

細胞無毒性

オートクレーブ可

未滅菌

- 製品番号2105シリーズ(P.379参照)より少し肉薄の軽量タイプ

【材質】 本体:PPCO／キャップ:PP

製品番号	容量(mL)	キャップタイプ	口内径(mm)	キャップ付き高さ(mm)	本体外径(mm)	入数	希望小売価格
2187-0001	30	28	21	63	34	72	¥18,500
2187-0004	125	38	28	100	51	72	¥25,300
2187-0032	1,000	63	52	199	91	24	¥21,200

Thermo Scientific™ Nalgene™ 細口軽量ボトル(PPCO)

2087

優れた化学薬品耐性



USP Class VI

液漏れ防止構造

細胞無毒性

オートクレーブ可

未滅菌

- 製品番号2006シリーズ(P.381参照)より少し肉薄の軽量タイプ

【材質】 本体:PPCO／キャップ:PP

製品番号	容量(mL)	キャップタイプ	口内径(mm)	キャップ付き高さ(mm)	本体外径(mm)	入数	希望小売価格
2087-0001	30	20	14	61	34	72	¥16,600
2087-0002	60	20	14	85	39	72	¥16,600
2087-0004	125	24	18	101	50	72	¥22,500
2087-0008	250	24	18	133	61	72	¥25,100

注意

オートクレーブの際は必ずキャップを完全に取り外して行ってください。
Nalgene ボトルは長期間の保存が可能ですが、強い紫外線の照射下には置かないでください。

Thermo Scientific™ Nalgene™

広口褐色軽量ボトル(HDPE)

DS2185

光に敏感な物質を紫外線(UV)から保護



USP Class VI

液漏れ防止構造

細胞無毒性

未滅菌

- サンプルの出し入れに便利な広口タイプ
- 製品番号2106シリーズ(P.380参照)より少し肉薄の軽量タイプ
- 優れた化学薬品耐性

【材質】 本体:HDPE/キャップ:PP

製品番号	容量 (mL)	キャップタイプ	口内径 (mm)	キャップ付き高さ (mm)	本体外径 (mm)	入数	希望小売価格
DS2185-0004	125	38	28	100	51	72	¥26,500
DS2185-0008	250	43	33	131	61	72	¥39,700
DS2185-0016	500	53	44	168	73	48	¥35,900
DS2185-0032	1,000	63	52	199	91	24	¥32,600

Thermo Scientific™ Nalgene™

細口褐色軽量ボトル(HDPE)

DS2085

光に敏感な物質のサンプリング、輸送、保存用



USP Class VI

液漏れ防止構造

細胞無毒性

未滅菌

- 製品番号2004シリーズ(P.382参照)より少し肉薄の軽量タイプ
- 優れた化学薬品耐性

【材質】 本体:HDPE/キャップ:PP

製品番号	容量 (mL)	キャップタイプ	口内径 (mm)	キャップ付き高さ (mm)	本体外径 (mm)	入数	希望小売価格
DS2085-0004	125	24	18	101	50	72	¥22,900
DS2085-0032	1,000	38-430	27	216	91	24	¥26,900

参照 ▶ 容量、材質、キャップタイプ、サイズ、その他についてはP.372~のボトルセレクションガイド、物性一覧表はP.431~、化学薬品耐性表はP.346をご参照ください。

Thermo Scientific™ Nalgene™

大型広口丸型ボトル (HDPE/PPCO)

2120・2121

2 Lと4 Lサイズ



- 製品番号2121と製品番号2120シリーズは同デザイン
- 固体(粉末など)の保存用に便利
- 優れた化学薬品耐性

2120

USP Class VI

細胞無毒性

未滅菌

【材質】 本体:HDPE/キャップ:PP

製品番号	容量(L) (肩口まで)	キャップタイプ	口内径(mm)	キャップ付き高さ(mm)	本体外径(mm)	入数	希望小売価格
2120-0005PK	2	100	89	244	119	1	¥3,700
2120-0010PK	4	100	89	288	153	1	¥5,100

2121

USP Class VI

細胞無毒性

オートクレーブ可

未滅菌

【材質】 本体:PPCO/キャップ:PP

製品番号	容量(L) (肩口まで)	キャップタイプ	口内径(mm)	キャップ付き高さ(mm)	本体外径(mm)	入数	希望小売価格
2121-0005PK	2	100	89	244	120	1	¥4,300
2121-0010PK	4	100	89	288	153	1	¥5,700

注意 オートクレーブの際は必ずキャップを完全に取り外して行ってください。
Nalgene ボトルは長期間の保存が可能ですが、強い紫外線の照射下には置かないでください。

Thermo Scientific™ Nalgene™

広口角型ボトル(HDPE/PPCO)

2122・2123



- ハンドグリップが成形されたデザイン

2122

USP Class VI

細胞無毒性

オートクレーブ可

未滅菌

【材質】 本体:PPCO/キャップ:PP

製品番号	最大容量(L)	キャップタイプ	口内径(mm)	キャップ付き高さ(mm)	本体外径(mm)	入数	希望小売価格
2122-0010PK	4	100	89	282	142	1	¥6,800

2123

USP Class VI

細胞無毒性

未滅菌

【材質】 本体:HDPE/キャップ:PP

製品番号	最大容量(L)	キャップタイプ	口内径(mm)	キャップ付き高さ(mm)	本体外径(mm)	入数	希望小売価格
2123-0010PK	4	100	89	293	142	1	¥6,300

Thermo Scientific™ Nalgene™ 細口丸型ボトル(LDPE)

2202

-100℃までのフリーザーによる長期保存可能



USP Class VI

液漏れ防止構造

細胞無毒性

未滅菌

- 4 L/8 Lサイズ(製品番号2202-0010PK、-0020PK)は、肩にタグ用のループ付き

【材質】 本体:LDPE/キャップ:PP

製品番号	容量(L)	キャップタイプ	口内径(mm)	キャップ付き高さ(mm)	本体外径(mm)	入数	希望小売価格
2202-0005PK	2	38-430	25	249	121		¥3,200
2202-0010PK	4	38-430	25	333	152	1	¥5,500
2202-0020PK	8	53B	37	409	193		¥7,700

参照 ▶ 容量、材質、キャップタイプ、サイズ、その他についてはP.372~のボトルセレクションガイド、物性一覧表はP.431~、化学薬品耐性表はP.346をご参照ください。

Thermo Scientific™ Nalgene™ 細口丸型ボトル (PPCO)

2203



USP Class VI

液漏れ防止構造

細胞無毒性

オートクレーブ可

未滅菌

- 製品番号2202シリーズと同型
- 4 L/8 Lサイズ(製品番号2203-0010PK、-0020PK)は、肩にタグ用のループ付き

【材質】 本体:PPCO/キャップ:PP

製品番号	容量(L)	キャップタイプ	口内径(mm)	キャップ付き高さ(mm)	本体外径(mm)	入数	希望小売価格
2203-0005PK	2	38-430	25	249	121		¥3,800
2203-0010PK	4	38-430	25	333	152	1	¥6,700
2203-0020PK	8	53B	37	409	193		¥9,500

Thermo Scientific™ Nalgene™ 細口褐色丸型ボトル (PPCO)

2204



USP Class VI

液漏れ防止構造

細胞無毒性

オートクレーブ可

未滅菌

- 4 L/8 Lサイズ(製品番号2204-0010PK、-0020PK)は、肩にタグ用のループ付き
- 8 Lサイズ(製品番号2204-0020PK)のみ白キャップ

【材質】 本体:PPCO/キャップ:PP

製品番号	容量(L)	キャップタイプ	口内径(mm)	キャップ付き高さ(mm)	本体外径(mm)	入数	希望小売価格
2204-0005PK	2	38-430	25	249	121		¥4,100
2204-0010PK	4	38-430	25	333	152	1	¥8,100
2204-0020PK	8	53B	37	409	193		¥9,700

注意

オートクレーブの際は必ずキャップを完全に取り外して行ってください。
Nalgene ボトルは長期間の保存が可能ですが、強い紫外線の照射下には置かないでください。

Thermo Scientific™ Nalgene™ 強化ボトル (HDPE)

2125



USP Class VI

液漏れ防止構造

細胞無毒性

未滅菌

- 肉厚で優れた耐久性
- 液体や乾燥した化学物質の保存および輸送などに
- 真空ラインのトラップまたはビルトイン廃液システムに

【材質】 本体:HDPE / キャップ:PP

製品番号	容量 (L)	キャップタイプ	口内径 (mm)	キャップ付き高さ (mm)	本体外径 (mm)	入数	希望小売価格
2125-1000PK	1	53B	39	226	93	6	¥19,500
2125-2000PK	2	53B	39	260	119	2	¥8,000
2125-4000PK	4	83B	65	338	155	1	¥9,200

Thermo Scientific™ Nalgene™ 強化ボトル (PPCO)

2126

キャップにはTPE製のガスケットが装着可能



USP Class VI

液漏れ防止構造

細胞無毒性

オートクレーブ可

未滅菌

- 肉厚で優れた耐久性
- 液体や乾燥した化学物質の保存および輸送などに
- 真空ラインのトラップまたはビルトイン廃液システムに
- 1~5 Lサイズをラインアップ

【材質】 本体:PPCO / キャップ:PP
ガスケット:TPE

製品番号	容量 (L)	キャップタイプ	口内径 (mm)	キャップ付き高さ (mm)	本体外径 (mm)	入数	希望小売価格
2126-1000PK	1	53B	39	226	93	6	¥42,900
2126-2000PK	2	53B	39	260	119	2	¥17,100
2126-4000PK	4	83B	64	338	155	1	¥13,100
2126-5000PK	5	83B	64	414	156	1	¥18,900

参照 ▶ 容量、材質、キャップタイプ、サイズ、その他についてはP.372~のボトルセレクションガイド、物性一覧表はP.431~、化学薬品耐性表はP.346をご参照ください。

Thermo Scientific™ Nalgene™ 細口丸型ボトル(PC)

2205・DS2205

優れた耐衝撃性



USP Class VI

液漏れ防止構造

細胞無毒性

オートクレーブ可

未滅菌

- 2 L/2.5 Lサイズは、浮遊細胞の攪拌培養にも使用可能
- 4 L/8 Lサイズは、肩にタグ用のループ付き

【材質】 本体:PC/キャップ:PP

製品番号	容量 (L) (肩口まで)	キャップタイプ	口内径 (mm)	キャップ付き高さ (mm)	本体外径 (mm)	入数	希望小売価格
2205-0016PK	0.5	38-430	27	180	82	4	¥8,500
2205-0032PK	1	38-430	27	221	99	4	¥12,000
DS2205-0210	2	38-430	25	249	121	1	¥5,400
DS2205-0250	2.5	38-430	25	295	121	1	¥6,900
DS2205-0010	4	38-430	25	333	152	1	¥12,200
DS2205-0020	8	53B	37	409	193	1	¥20,100

Thermo Scientific™ Nalgene™ 活栓付き丸型クリアボーイ(PC)

2317

優れた耐衝撃性と一体成形の活栓取り付け口とハンドル | 1ガロン/5 L単位の目盛り付き



USP Class VI

液漏れ防止構造

細胞無毒性

オートクレーブ可

未滅菌

- 内径6.3~8.0 mmのチューブが適合するアダプター付き
- アダプターを外すと内径16 mmのチューブが適合
- 活栓キャップ(製品番号6423-0010PK) 付き (P.407参照)

【材質】 本体:PC/キャップ・活栓:PP
ガスケット:TPE/アダプター:HDPE

製品番号	容量 (L) (肩口まで)	キャップタイプ	口内径 (mm)	キャップ付き高さ (mm)	本体外径 (mm)	入数	希望小売価格
2317-0020PK	10	83B	66	394	253	1	¥39,200
2317-0050PK	20	83B	66	536	290	1	¥50,600

アダプターはオートクレーブ不可

注意

オートクレーブの際は必ず内部を空にし、キャップを完全に取り外して行ってください。
内容物ごとオートクレーブにかける際は製品番号6423-0010PK活栓キャップをご使用ください。
Nalgene ボトルは長期間の保存が可能ですが、強い紫外線の照射下には置かないでください。
ポリカーボネートは他の材質と比べ、オートクレーブに弱く早い段階で強度などが低下します。
繰り返しご使用される際はご注意ください。品質維持のため短いサイクルでの新品への切り替えをおすすめいたします。
アルカリ性物質・薬品などの接触・ご使用はお避けください。

Thermo Scientific™ Nalgene™ 丸型カーボイチューブ差込口付き (PP)

2301

一体成形のハンドル付き (10 L以上が対象) | 1ガロン/5 L単位が目盛り付き



USP Class VI

液漏れ防止構造

細胞無毒性

オートクレーブ可

未滅菌

- 一体成形で継ぎ目のないチューブ差し込み口付き
- 内径は13 mmのチューブが適合 (チューブは含まれていません)
- 差し込み口は低く、内容物を無駄なく注出できる

【材質】 本体:PP/キャップ:PP/ガスケット:TPE

製品番号	容量 (L) (肩口まで)	キャップタイプ	口内径 (mm)	キャップ付き高さ (mm)	本体外径 (mm)	入数	希望小売価格
2301-0020PK	10	83B	64	389	245	1	¥25,100
2301-0050PK	20	83B	64	528	281	1	¥32,200

注意 チューブ接続の際は、液漏れを防ぐためクランプをご使用ください。

Thermo Scientific™ Nalgene™ 活栓付き丸型カーボイ (LDPE)

2318・8318

強度に優れた一体成形の活栓取り付け口



USP Class VI

液漏れ防止構造

細胞無毒性

未滅菌

- 活栓キャップ (製品番号6423-0010PK) 付き (P.407参照)
- 10 Lサイズ以上は1ガロン/5 L単位が目盛りと一体成形のハンドル付き
- 内径6.3~8.0 mmのチューブが適合するアダプター付き
- アダプターを外すと内径16 mmのチューブが適合

【材質】 本体:LDPE/キャップ・活栓:PP
ガスケット:TPE/アダプター:HDPE

製品番号	容量 (L) (肩口まで)	キャップタイプ	口内径 (mm)	キャップ付き高さ (mm)	本体外径 (mm)	入数	希望小売価格
2318-0010PK	4	38-430	26	335	154		¥10,500
8318-0020PK	10	83B	64	389	250		¥18,700
8318-0050PK	20	83B	64	528	286	1	¥26,700
2318-0065	25	83B	64	594	287		¥29,800
8318-0130	50	83B	64	678	379		¥46,900

アダプターはオートクレーブ不可

参照 容量、材質、キャップタイプ、サイズ、その他についてはP.372~のボトルセレクションガイド、物性一覧表はP.431~、化学薬品耐性表はP.346をご参照ください。

Thermo Scientific™ Nalgene™

活栓付き丸型カーボイ (PP)

8319

強度に優れた一体成形の活栓取り付け口



USP Class VI

液漏れ防止構造

細胞無毒性

オートクレーブ可

未滅菌

- 活栓キャップ(製品番号6423-0010PK)付き(P.407参照)
- 10 Lサイズ以上は1ガロン/5 L単位の見盛りと一体成形のハンドル付き
- 内径6.3~8.0 mmのチューブが適合するアダプター付き
- アダプターを外すと内径16 mmのチューブが適合

【材質】 本体:PP/キャップ・活栓:PP
ガスケット:TPE/アダプター:HDPE

製品番号	容量(L) (肩口まで)	キャップタイプ	口内径(mm)	キャップ付き高さ(mm)	本体外径(mm)	入数	希望小売価格
8319-0020PK	10	83B	64	389	250		¥28,200
8319-0050PK	20	83B	64	528	286	1	¥35,100
8319-0130	50	83B	64	678	379		¥61,700

アダプターはオートクレーブ不可

注意

オートクレーブの際は必ず内部を空にし、キャップを完全に取り外して行ってください。
内容物ごとオートクレーブにかける際は製品番号6423-0010PK活栓キャップをご使用ください。
Nalgene ボトルは長期間の保存が可能ですが、強い紫外線の照射下には置かないでください。

Thermo Scientific™ Nalgene™

丸型ボトル (LDPE/PPCO)

2220・2221



- 持ち手が大きく、ゴム手袋着用で使用可能

2220

USP Class VI

液漏れ防止構造

細胞無毒性

未滅菌

【材質】 本体:LDPE/キャップ:PP/ガスケット:TPE

製品番号	容量 (L)	キャップタイプ	口内径 (mm)	キャップ付き高さ (mm)	本体外径 (mm)	入数	希望小売価格
2220-0010PK	4	38	25	304	152	1	¥5,000
2220-0020PK	8	53B	39	385	195	1	¥7,400

2221

USP Class VI

液漏れ防止構造

細胞無毒性

オートクレーブ可

未滅菌

【材質】 本体:PPCO/キャップ:PP

製品番号	容量 (L)	キャップタイプ	口内径 (mm)	キャップ付き高さ (mm)	本体外径 (mm)	入数	希望小売価格
2221-0010PK	4	38-430	25	304	152	1	¥6,100
2221-0020PK	8	53B	39	385	195	1	¥9,200

Thermo Scientific™ Nalgene™

丸型安全分配ボトル (LDPE)

2340

一体成形のハンドル付き



USP Class VI

液漏れ防止構造

細胞無毒性

未滅菌

- 底部がつかみやすいように成形されており、注出時に便利
- 注出口が突き出ているので溶液の飛散を防止

【材質】 本体:LDPE/キャップ:PP/ガスケット:TPE

製品番号	容量 (L) (肩口まで)	キャップタイプ	口内径 (mm)	キャップ付き高さ (mm)	本体外径 (mm)	入数	希望小売価格
2340-0020PK	10	83B	64	389	250	1	¥26,400
2340-0050PK	20	83B	64	528	286	1	¥33,900

参照 ▶ 容量、材質、キャップタイプ、サイズ、その他についてはP.372~のボトルセレクションガイド、物性一覧表はP.431~、化学薬品耐性表はP.346をご参照ください。

Thermo Scientific™ Nalgene™

活栓付き角型カーボイ (HDPE)

2320

1ガロン／5 L単位を目盛り付き | ステンレス製ハンドル付き



USP Class VI

液漏れ防止構造

細胞無毒性

未滅菌

- 活栓キャップ(製品番号6423-0010PK)付き(P.407参照)
- 内径6.3~8.0 mmのチューブが適合するアダプター付き
- アダプターを外すと内径16 mmのチューブが適合
- 活栓は細胞無毒性ではない

【材質】 本体:HDPE／活栓・キャップ:PP
アダプター:HDPE

製品番号	容量(L)	キャップタイプ	口内径(mm)	キャップ付き高さ(mm)	本体外径(mm)	入数	希望小売価格
2320-0020PK	9	100	86	361	220 × 153	1	¥25,100
2320-0050PK	20	100	86	399	229 × 320	1	¥33,000

Thermo Scientific™ Nalgene™

活栓付き角型カーボイ (PPCO)

2321

1ガロン／5 L単位を目盛り付き | ステンレス製ハンドル付き



USP Class VI

液漏れ防止構造

細胞無毒性

オートクレーブ可

未滅菌

- 活栓キャップ(製品番号6423-0010PK)付き(P.407参照)
- 内径6.3~8.0 mmのチューブが適合するアダプター付き
- アダプターを外すと内径16 mmのチューブが適合
- 活栓は細胞無毒性ではない

【材質】 本体:PPCO／活栓・キャップ:PP
アダプター:HDPE

製品番号	容量(L)	キャップタイプ	口内径(mm)	キャップ付き高さ(mm)	本体外径(mm)	入数	希望小売価格
2321-0020PK	9	100	86	361	220 × 153	1	¥28,900
2321-0050PK	20	100	86	399	229 × 320	1	¥36,100

アダプターはオートクレーブ不可

注意

オートクレーブの際は必ず内部を空にし、キャップを完全に取り外して行ってください。
内容物ごとオートクレーブにかける際は製品番号6423-0010PK活栓キャップをご使用ください。
Nalgene ボトルは長期間の保存が可能ですが、強い紫外線の照射下には置かないでください。

Thermo Scientific™ Nalgene™

活栓付き角型カーボイ (PC)

2322

透明度が高く優れた耐衝撃性 | 1ガロン/5 L単位が目盛り付き



USP Class VI

液漏れ防止構造

細胞無毒性

オートクレーブ可

未滅菌

- 低温室での使用にも適応
- 活栓キャップ (製品番号6423-0010PK) 付き (P.407参照)
- 内径6.3~8.0 mmのチューブが適合するアダプター付き
- アダプターを外すと内径16 mmのチューブが適合
- 活栓は細胞無毒性ではない

【材質】 本体:PC/活栓・キャップ:PP
アダプター:HDPE/ハンドル:ステンレス

製品番号	容量 (L)	キャップタイプ	口内径 (mm)	キャップ付き高さ (mm)	本体外径 (mm)	入数	希望小売価格
2322-0020PK	9	100	86	361	220 × 153	1	¥36,000
2322-0050PK	20	100	86	399	229 × 320	1	¥47,900

アダプターはオートクレーブ不可

Thermo Scientific™ Nalgene™

フッ素加工活栓付き角型カーボイ

DS2327

多様な溶媒の保存と分配に使用可能 (アルカリには不適) | 1ガロン/5 L単位が目盛り付き



USP Class VI

液漏れ防止構造

細胞無毒性

未滅菌

- 活栓キャップ (製品番号6423-0010PK) 付き (P.407参照)
- アダプターを外すと内径16 mmのチューブが適合
- 活栓は細胞無毒性ではない

※ P.384にも掲載しています。

【材質】 本体:FLPE/活栓:ETFE/キャップ:FLPP

製品番号	容量 (L)	キャップタイプ	口内径 (mm)	キャップ付き高さ (mm)	本体外径 (mm)	入数	希望小売価格
DS2327-0020	9	100	89	358	216 × 147	1	¥37,400
DS2327-0050	20	100	89	384	229 × 320	1	¥45,100

参照 ▶ 容量、材質、キャップタイプ、サイズ、その他についてはP.372~のボトルセレクションガイド、物性一覧表はP.431~、化学薬品耐性表はP.346をご参照ください。

Thermo Scientific™ Nalgene™

活栓付き横型ローボーイ (HDPE)

2323

横型の省スペースタイプ | 一体成形のポストンバッグタイプのハンドル付き

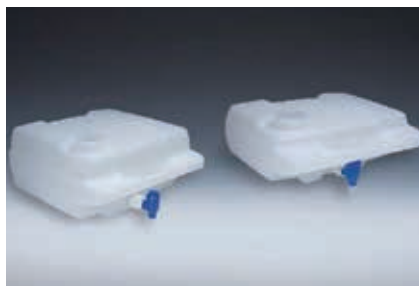

USP Class VI

液漏れ防止構造

細胞無毒性

未滅菌

- 3個まで積み重ね可能
- 活栓キャップ(製品番号6423-0010PK)付き(P.407参照)
- 内径6.3~8.0 mmのチューブが適合するアダプター付き
- アダプターを外すと内径16 mmのチューブが適合
- 活栓は細胞無毒性ではない

【材質】 本体:HDPE / 活栓・キャップ:PP
アダプター:HDPE

製品番号	容量(L)	キャップタイプ	口内径(mm)	キャップ付き高さ(mm)	本体外径(mm)	入数	希望小売価格
2323-0008PK	8	63	44	159	305 × 366	1	¥25,800
2323-0015PK	15	63	44	210	371 × 371	1	¥30,500

アダプターはオートクレーブ不可

Thermo Scientific™ Nalgene™

活栓付き横型ローボーイ (PPCO)

2324

繰り返しオートクレーブ可能



USP Class VI

液漏れ防止構造

細胞無毒性

オートクレーブ可

未滅菌

- 製品番号2323シリーズと同デザイン
- 活栓は細胞無毒性ではない

【材質】 本体:PPCO / 活栓・キャップ:PP
アダプター:HDPE

製品番号	容量(L)	キャップタイプ	口内径(mm)	キャップ付き高さ(mm)	本体外径(mm)	入数	希望小売価格
2324-0008PK	8	63	44	159	305 × 366	1	¥31,500
2324-0015PK	15	63	44	210	371 × 371	1	¥37,100

アダプターはオートクレーブ不可

注意

オートクレーブの際は必ず内部を空にし、キャップを完全に取り外して行ってください。
内容物ごとオートクレーブにかける際は製品番号6423-0010PK活栓キャップをご使用ください。
Nalgene ボトルは長期間の保存が可能ですが、強い紫外線の照射下には置かないでください。
ポリカーボネートは他の材質と比べ、オートクレーブに弱く早い段階で強度などが低下します。
繰り返しご使用される際はご注意ください。品質維持のため短いサイクルでの新品への切り替えをおすすめいたします。
アルカリ性物質・薬品などの接触・ご使用はお避けください。

Thermo Scientific™ Nalgene™ ベントフィルター

223

通気と溶液無菌ろ過の両方に使用可能 | 疎水性のPTFE製メンブレン



USP Class VI

液漏れ防止構造

オートクレーブ可

未滅菌

- 接続部分(in/out)は1/4~3/8インチ、ステップドホースバルブ
- 50 LまでのPC製「カーボイ」をオートクレーブにかける際、無菌状態で通気が可能
- シングルユース

【材質】 本体:PP/メンブレン: PTFE

製品番号	仕様	入数	希望小売価格	
223-0030	膜面積	300 cm ²	3	¥81,900
	孔径	0.2 μm		
	通常液体流速	0.8 Lpm/10 kPa		
	通常空気流速	32 Lpm/7 kPa		
	残存液体量	<5 mL		
	最高使用圧力	410 kPa/室温		
	最大使用温度	60 °C/210 kPa		

Thermo Scientific™ Nalgene™ 活栓

6422・6432



6422-0010PK



6432-0010PK

USP Class VI

液漏れ防止構造

オートクレーブ可

未滅菌

製品番号6422-0010PK

- Nalgene カーボイ用標準タイプの活栓
- 内径16 mm (5/8インチ)のチューブが直接接続可能
- 付属アダプターを使用時には内径6.3~8.0 mm (1/4または5/16インチ)のチューブに適合

製品番号6432-0010PK

- ポリプロピレン(PP)製の活栓では使用できない溶媒、化学薬品用
- DS2327シリーズのフッ素樹脂製

【材質】 [6422-0010PK] 本体:PP/アダプター:HDPE

[6432-0010PK] 本体:ETFE/アダプター:HDPE

製品番号	用途	入数	希望小売価格
6422-0010PK	ボトル、カーボイ、クリアボイ、ローボイ	1	¥6,400
6432-0010PK	カーボイ、ローボイ、クリアボイ	1	¥12,900

注意

オートクレーブの際はアダプターは外してください。
アダプターはHDPE製です。内容物との化学薬品耐性をご確認の上、ご使用ください。

参照 ▶ 容量、材質、キャップタイプ、サイズ、その他についてはP.372~のボトルセクションガイド、物性一覧表はP.431~、化学薬品耐性表はP.346をご参照ください。

Thermo Scientific™ Nalgene™ 活栓キャップ

6423

液漏れ防止構造のため、安全に溶液の保管が可能

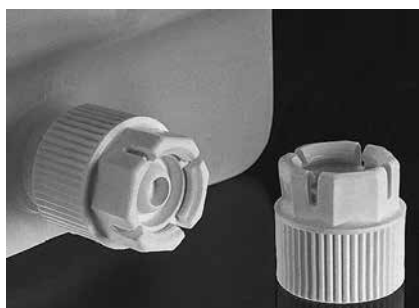

USP Class VI

液漏れ防止構造

オートクレーブ可

未滅菌

- Nalgene カーボーイ、クリアボーイ、ローボーイおよび、ネジサイズが1~1/8インチの活栓付きボトルに適合

【材質】 本体:PP / プラグ:TPE

製品番号	用途	入数	希望小売価格
6423-0010PK	カーボーイ、クリアボーイ、ローボーイ	4	¥5,000

注意 12オスネジ付きヘッド、オートクレーブ可能

Thermo Scientific™ Nalgene™ 注出口付きスクリューキャップ

DS2176



USP Class VI

未滅菌

- キャップタイプ38-430の1、2、4 Lボトル全てに使用可能

【材質】 本体:PP / インサート部:PE

製品番号	キャップタイプ	入数	希望小売価格
DS2176-0384	38-430	6	¥16,500

注意

オートクレーブの際は必ずキャップを完全に取り外して行ってください。
Nalgene ボトルは長期間の保存が可能ですが、強い紫外線の照射下には置かないでください。

Thermo Scientific™ Nalgene™ 広口円筒容器(PC)

2116

高い透明度と耐衝撃性



USP Class VI

細胞無毒性

オートクレーブ可

未滅菌

- 冷蔵使用に対応可能

※ 液漏れ防止構造ではありません。

【材質】 本体:PC/キャップ:PP

製品番号	容量 (mL)	キャップタイプ	口内径 (mm)	キャップ付き高さ (mm)	本体外径 (mm)	入数	希望小売価格
2116-0015PK	15	38	29	46	31		¥2,600
2116-0030PK	30	43	33	48	36		¥3,100
2116-0060PK	60	53	43	45	48		¥3,400
2116-0125PK	125	70	64	74	64	4	¥5,700
2116-0250PK	250	70	64	119	75		¥6,700
2116-0500PK	500	120	112	88	112		¥10,600
2116-1000PK	1,000	120	112	151	112		¥12,300

Thermo Scientific™ Nalgene™ 広口円筒容器(PMP)

2117

優れた化学薬品耐性 | ガラスより軽量



USP Class VI

細胞無毒性

オートクレーブ可

未滅菌

- ホルムアルデヒドの年間損失量は全体の2%程

※ 液漏れ防止構造ではありません。

【材質】 本体:PMP/キャップ:PP

製品番号	容量 (mL)	キャップタイプ	口内径 (mm)	キャップ付き高さ (mm)	本体外径 (mm)	入数	希望小売価格
2117-0060PK	60	53	43	45	48		¥3,300
2117-0125PK	125	70	64	74	64		¥5,500
2117-0250PK	250	70	64	119	75	4	¥6,400
2117-0500PK	500	120	112	88	112		¥10,100
2117-1000PK	1,000	120	112	151	112		¥12,400

参照 ▶ 容量、材質、キャップタイプ、サイズ、その他についてはP.372~のボトルセクションガイド、物性一覧表はP.431~、化学薬品耐性表はP.346をご参照ください。

Thermo Scientific™ Nalgene™ 広口円筒容器 (PPCO)

2118



USP Class VI

細胞無毒性

オートクレーブ可

未滅菌

- 優れた化学薬品耐性

※ 液漏れ防止構造ではありません。

【材質】 本体:PPCO / キャップ:PP

製品番号	容量 (mL)	キャップタイプ	口内径 (mm)	キャップ付き高さ (mm)	本体外径 (mm)	入数	希望小売価格
2118-9050PK	15	38	29	46	31	12	¥4,700
2118-0001PK	30	43	33	48	36	12	¥5,100
2118-0002PK	60	53	43	45	48	12	¥5,400
2118-0004PK	125	70	64	74	64	12	¥7,900
2118-0008PK	250	70	64	119	75	6	¥5,100
2118-0016PK	500	120	112	88	112	6	¥7,800
2118-0032PK	1,000	120	112	151	112	6	¥10,700

Thermo Scientific™ Nalgene™

大型円筒容器 (PC) (フタ付き)

DS5300

厚みがあり、恒温水槽や水槽、凍結乾燥用容器など、多目的に活用



USP Class VI

細胞無毒性

オートクレーブ可

未滅菌

- 加熱 / 冷却器の取り付け用の穴あけやクランプの接続が容易
- 135 ~ 135 °C の使用温度範囲

【材質】 本体・キャップ:PC

製品番号	容量 (L)	外径 × 高さ (mm) (キャップ含)	入数	希望小売価格
DS5300-0507	2.2	133 × 195		¥15,900
DS5300-9609	4.7	170 × 239	1	¥22,200
DS5300-9910	8.3	222 × 258		¥35,200

注意

オートクレーブの際は必ず内部を空にし、キャップを完全に取り外して行ってください。
Nalgene ボトルは長期間の保存が可能ですが、強い紫外線の照射下には置かないでください。
ポリカーボネートは他の材質と比べ、オートクレーブに弱く早い段階で強度などが低下します。
繰り返しご使用される際はご注意ください。品質維持のため短いサイクルでの新品への切り替えをおすすめいたします。
アルカリ性物質・薬品などの接触・ご使用はお避けください。

Thermo Scientific™ Nalgene™

大型円筒容器(PP) (フタ付き)

5352

優れた化学薬品耐性



USP Class VI

細胞無毒性

オートクレーブ可

未滅菌

- 半透明で固体サンプルの保存や輸送に適している

【材質】 本体・キャップ:PP

製品番号	容量 (L)	外径 × 高さ (mm) (キャップ含)	入数	希望小売価格
5352-0002PK	2.2	132 × 193	1	¥11,200
5352-0004PK	4.6	168 × 239	1	¥11,800

Thermo Scientific™ Nalgene™ PMP製ジャー

6230



オートクレーブ可

- 表面に目盛りがなく比重が見やすい
- 透明性が高くガラスより軽く壊れにくい
- 乳量計シリンダーとしても使用可能
- 優れた耐薬品性と幅広いベースにより安定性を提供

【材質】 本体:PMP

製品番号	サイズ (mL)	φ × H (cm)	入数	希望小売価格
6230-0500PK	500	5.08 × 39	1	¥4,200

注意 比重計は含まれていません。

Thermo Scientific™ Nalgene™ サンプルボトル(LDPE)

6250



USP Class VI

未滅菌

- キャップを押し込んではめるタイプのサンプリング用

【材質】 本体・キャップ:LDPE

製品番号	容量 (mL)	外径 × 高さ (mm) (キャップ含)	入数	希望小売価格
6250-0005PK	5	23.6 × 24.9	12	¥2,000
6250-0012PK	12	27.1 × 35.6		¥2,200
6250-0018PK	18	27.1 × 52.6		¥3,100
6250-9028PK	28	27.1 × 84.6		¥3,900
6250-9050PK	50	37.3 × 70.9		¥4,300
6250-9075PK	75	37.3 × 107.3		¥6,200

Thermo Scientific™ Nalgene™ 広口ボトルメイソンジャータイプ

2115

メイソンジャー用スクリューキャップ(70 mm)付き | 優れた化学薬品耐性



USP Class VI

液漏れ防止構造

細胞無毒性

オートクレーブ可

未滅菌

- トランスファーキャップ(製品番号DS2153-0700)を使用して液体の移し替えが可能

【材質】 本体:PPCO / キャップ:PP

製品番号	容量 (mL)	キャップタイプ	口内径 (mm)	キャップ付き高さ (mm)	本体外径 (mm)	入数	希望小売価格
2115-0500PK	500	70	61	175	75	6	¥14,600
2115-1000PK	1,000	70	61	213	94	6	¥16,900
2115-2000PK	2,000	70	61	244	120	4	¥14,900
2115-3000PK	3,000	70	61	246	155	1	¥4,800

注意

オートクレーブの際は必ずキャップを完全に取り外して行ってください。
Nalgene ボトルは長期間の保存が可能ですが、強い紫外線の照射下には置かないでください。

Thermo Scientific™ Nalgene™

希釈ボトル (PSF/PPCO)

2500・2505



2500

2505

USP Class VI

液漏れ防止構造

オートクレーブ可

未滅菌

製品番号2500

- 褐色がかった透明
- 弱酸・塩基・水溶液に耐性
- 使用温度範囲: -100~168 °C

製品番号2505

- 強酸・アルコール・塩基に耐性
- 使用温度範囲: -100~165 °C
- Tween™含有液のオートクレーブに使用可能だが劣化が進む

【材質】【2500】 本体:PSF/キャップ:PP

【2505】 本体:PPCO/キャップ:PP

製品番号	容量 (mL) (ネックまで)	キャップタイプ	口内径 (mm)	キャップ付き高さ (mm)	本体外径 (mm)	入数	希望小売価格
2500-0280PK	200	28-415	21	153	45		¥21,200
2500-0380PK	205	38-415	28	153	45	12	¥24,700
2505-0380PK	205	38-415	28	153	45		¥18,900

Thermo Scientific™ Nalgene™ トランスファーキャップ

DS2153

液体の注出入、排出、絞り取り、サンプルの回収、試薬の移送に



USP Class VI

液漏れ防止構造

オートクレーブ可

未滅菌

- メイソンジャータイプ広口ボトル (製品番号2115) に取り付け、液体の移送ができる70 mmタイプのキャップ
- 二つのアダプターは内径6.3 mm (1/4インチ) のチューブが適合

※ キャップ内にチューブ用接続用ポートはありません。

【材質】 本体:PP

製品番号	キャップタイプ	入数	希望小売価格
DS2153-0700	70	6	¥10,300

注意 ▶ 高い加圧や真空状態での使用には適していません。減圧は127 mmHg、0.137 bar以下で使用してください。

参照 ▶ 容量、材質、キャップタイプ、サイズ、その他についてはP.372~のボトルセレクションガイド、物性一覧表はP.431~、化学薬品耐性表はP.346をご参照ください。

Thermo Scientific™ Nalgene™ アッセンブリー点滴ボトル

2416

ネオプレンゴム製バルブ付き



USP Class VI

液漏れ防止構造

細胞無毒性

未滅菌

- 細口ボトルとドロPPERを併せ持つ点滴ボトル
- キャップは細胞無毒性でない

【材質】 本体:LDPE／キャップ:PP

製品番号	容量 (mL)	キャップタイプ	入数	希望小売価格
2416-0060PK	60	20	12	¥11,700
2416-0125PK	125	24	6	¥12,200

Thermo Scientific™ Nalgene™ 点滴ボトル (LDPE)

2411

片手操作で一滴ずつの分注が可能



USP Class VI

液漏れ防止構造

細胞無毒性

未滅菌

- 酸やアルコール類に耐性あり
- キャップは細胞無毒性でない

【材質】 本体:LDPE／キャップ:PP

製品番号	容量 (mL)	キャップタイプ	入数	希望小売価格
2411-0015PK	15	20	12	¥6,500
2411-0030PK	30	20	12	¥8,400
2411-0060PK	60	20	12	¥10,100
2411-0125PK	125	24	12	¥12,000
2411-0250PK	250	24	6	¥7,700

注意

オートクレーブの際は必ずキャップを完全に取り外して行ってください。
Nalgene ボトルは長期間の保存が可能ですが、強い紫外線の照射下には置かないでください。

Thermo Scientific™ Nalgene™ フッ素樹脂製点滴ボトル

2414

使用可能温度:-105~150 °C



USP Class VI

液漏れ防止構造

オートクレーブ可

未滅菌

- フッ素樹脂製で、化学薬品耐性が高い

【材質】 本体:FEP/キャップ:ETFE

製品番号	容量 (mL)	入数	希望小売価格
2414-0030PK	30	1	¥10,200

Thermo Scientific™ Nalgene™ 点滴ボトル (PPCO)

DS2420

滅菌溶液の分注に適している



USP Class VI

液漏れ防止構造

オートクレーブ可

未滅菌

- ループキャップを外せば液を入れたままオートクレーブ可能
- 優れた化学薬品耐性

【材質】 本体:PPCO/キャップ:PP

製品番号	容量 (mL)	入数	希望小売価格
DS2420-0125	125	6	¥11,000
DS2420-0250	250	6	¥12,500

参照 ▶ 容量、材質、キャップタイプ、サイズ、その他についてはP.372~のボトルセレクションガイド、物性一覧表はP.431~、化学薬品耐性表はP.346をご参照ください。

Thermo Scientific™ Nalgene™

細口ボトル・広口ボトル用交換用キャップ

細口ボトル、広口ボトル用



製品番号	キャップタイプ	材質	カラー	入数	希望小売価格
712150-0240	24	PP	ナチュラル	12	¥3,300
712150-0280	28	PP	ナチュラル	12	¥4,700
712150-0430	43	PP	ナチュラル	12	¥4,800
712150-0530	53	PP	ナチュラル	12	¥6,400
712150-0630	63	PP	ナチュラル	12	¥9,700
712150-1000	100	PP	白	12	¥11,100
712151-0200	20	HDPE	ナチュラル	12	¥3,900
712151-0380	38	HDPE	ナチュラル	12	¥4,800
712154-0700	70	PP	白	12	¥8,100
712155-1200	120	PP	白	12	¥11,600
712160-0384	38-430	PP	ナチュラル	12	¥5,400
712171-0530	53	PP	褐色	12	¥5,500
712172-0020	20	PFA	ナチュラル	1	¥7,700
712174-0530	53	ETFE	ナチュラル	2	¥9,700

Thermo Scientific™ Nalgene™

プラスチック用液体洗剤L900

900

無リン／中性洗剤 | 生物分解性で無毒性



- アルカリ洗剤を使用できないポリカーボネートの洗浄にも適している

洗浄方法例

- 手洗い
 - 軽い汚れ: 4 Lの水に対し7.5~15 mLの洗剤を使用
 - ひどい汚れ: 4 Lの水に対し60 mLの洗剤を使用
- 自動洗浄器
 - 各洗浄器メーカーの液体洗剤使用方法に従ってください

製品番号	容量 (L)	入数	希望小売価格
900-4000PK	4	1	¥9,800

注意 ひどい汚れの場合、あらかじめ浸けておいてから洗浄してください。
洗剤の量は洗浄器によってさまざま、各洗浄に使われる水の量によって変わってきます。

注意 オートクレーブの際は必ずキャップを完全に取り外して行ってください。
Nalgene ボトルは長期間の保存が可能ですが、強い紫外線の照射下には置かないでください。

Nalgeneパッケージング ボトル&バイアル カタログのご紹介



保管、輸送、およびパッケージング用途に使用できるバルクサイズのプラスチック容器がございます。マイクロバイアルから大型ボトルまで豊富なラインアップで掲載しています。

- 豊富なサイズと包装形態
- バルクサイズで経済的
- 独自の液漏れ防止構造
- 高品質の樹脂を使用

掲載品(一部)ご紹介



角型培地ボトルPET/PETG

- 滅菌／未滅菌
- 角型省スペース
- すべてのサイズを重ねて収納可能なので省スペース
- 優れたガスバリア性(CO₂/O₂)



マイクロパッケージングバイアル

- 少量サンプルの保管や輸送に適したバイアル
- カラー展開が豊富なキャップで視認性を改善
- 滅菌／未滅菌
- ナチュラル／アンバーの2種類展開



ローパーティクル・ローメタルボトル

- ボトル内に混入する浮遊粒子を抑えたボトル
- Class 5のクリーンルームにて二重個包装
- 優れた化学薬品耐性

Thermo Scientific Nunc インフォメーション

レジン	418
物理的性質一覧表	418
材質コード	419
化学薬品耐性	420
化学薬品耐性表	421

Thermo Scientific Nunc インフォメーション

レジン

プラスチックの性質は、製造過程および製造環境のわずかな違いや、テスト環境によって差異が生じる可能性があります。それらを考慮した上でプラスチック製品をご使用ください。ここに表示した数値はあくまでも目安で保証するものではありません。プラスチックは、表に記されているように使用可能な温度があります。

略称	材質名称	使用限界温度 (°C)
HDPE	高密度ポリエチレン	-100~+120
LDPE	低密度ポリエチレン	-100~+80
PC	ポリカーボネート	-135~+135
PETG	ポリエチレンテレフタレート共重合体	-40~+70
PMX	Permanox	-10~+82
PP	ポリプロピレン	0*~+135
PS	ポリスチレン	-20~+90

* メカニカルストレスがなければ、PPは-196 °Cまで使用できます。
※ Nalgene 製品の物性については、P.431を参照ください。

物理的性質一覧表

材質	最高使用可能温度 (°C)	透明性	滅菌 (注3)							比重	柔軟性	透過係数		
			マイクロ波 (注1)	オートクレーブ	ガス	乾熱	放射線	殺菌剤	ml-mm sec-cm ² -cmHg $\times 10^{-10}$					
									N ₂			O ₂	CO ₂	
ACL	121	不透明	注2	注4	○	×	×	○	1.43	堅	0.2	0.4	1.6	
ETFE/ECTFE	150	半透明	○	○	○	○	×	○	1.70	堅	-	-	-	
FEP	205	半透明	注2	○	○	○	×	○	2.15	軟	20	60	135	
HDPE	120	半透明	×	×	○	×	○	○	0.95	堅	3	10	45	
LDPE	80	半透明	○	×	○	×	○	○	0.92	軟	20	60	280	
NYL	90	半透明	×	×	○	×	○	○	1.13	堅	0.3	1.0	1.8	
PC	135	透明	注2	注4	○	×	○	○	1.20	堅	3	20	85	
PETG	70	透明	○	×	○	×	○	○	1.27	中程度	0.8	1.1	4.5	
PFA	250	半透明	○	○	○	○	×	○	2.15	軟	-	-	-	
PMMA	50	透明	-	×	○	×	○	注5	1.20	堅	-	-	-	
PP	135	半透明	○	○	○	×	×	○	0.90	堅	4	25	90	
PPCO	121	半透明	注2	○	○	×	×	○	0.90	中程度	6	30	100	
PS	90	透明	×	×	○	×	○	注5	1.05	堅	3	15	75	
PSF	165	透明	○	○	○	○	○	○	1.24	堅	3	15	60	
PUR	82	透明	×	×	○	×	○	○	1.20	軟	-	-	-	
PVDF	110	半透明	-	×	○	×	×	○	1.75	堅	-	-	-	
TFE	121	不透明	-	○	○	×	-	注5	1.20	軟	-	-	-	
TPE	260	不透明	-	○	○	×	-	注5	1.20	軟	-	-	-	
TPX	175	透明	○	○	○	○	×	○	0.83	堅	65	270	-	
XLPE	100	半透明	×	×	○	×	○	○	0.93	堅	-	-	-	
PMX	174	透明	○	○	○	○	×	○	0.84	堅	-	-	-	

材質コードはP.419を参照してください。○:可能 ×:不可

注1 空の製品を600 W、5分間放置して評価しました。

注意 上記の最高使用可能温度を超えて使用しないでください。

また熱を発生したり、プラスチックに吸収される薬品を使用しないでください。

注2 プラスチックは熱を吸収します。

注3 滅菌条件

・オートクレーブ:121 °C、15 psi、20分間

製品はオートクレーブ処理前に蒸留水で洗浄しました。室温では影響が認められない場合でも、蒸留水で洗浄せずにオートクレーブにかけると製品の劣化を招く薬品もあります。

注意 オートクレーブにかける際は、必ず容器のフタを完全に緩めて、空気の入出力口を作ってください。

・ガス:エチレンオキシド(EOG)

・乾熱:160 °C、120分間

・殺菌剤:塩化ベンザルコニウム、ホルマリン、エタノールなど

・放射線:25 kGyでのガンマ線照射

注4 滅菌はプラスチックの機械的強度を低下させます。オートクレーブにかけたPC(ポリカーボネート)製容器は減圧/加圧しないでください。

注5 数種の殺菌剤は使用可。

材質コード

略称	材質名称
ACL	アセタール
ECTFE	Halar™ ECTFE (エチレン-クロロトリフルオロエチレン共重合体)
ETFE	ETFE(エチレン-テトラフルオロエチレン)
FEP	FEP(フッ化エチレンプロピレン)
HDPE	高密度ポリエチレン
LDPE	低密度ポリエチレン
NYL	ナイロン(ポリアミド)
PC	ポリカーボネート
PE	ポリエチレン
PETG	ポリエチレンテレフタレート共重合体
PFA	PFA(パーフルオロアルコキシ)

* 全ての製品のポリアロマー (PA) はPPCOIに変わりました。

略称	材質名称
PMMA	ポリメタクリル酸メチル(メタクリル樹脂)
PP	ポリプロピレン
PPCO*	ポリプロピレンコポリマー
PS	ポリスチレン
PSF	ポリサルフォン
PUR	ポリウレタン
PVDF	ポリビニリデンジフロライド
TFE	TFE(テトラフルオロエチレン)
TPE	熱可塑性エラストマー
PMX	Permanox
XLPE	架橋高密度ポリエチレン(クロスリンク高密度ポリエチレン)

化学薬品耐性

次ページ以降に掲載した化学薬品耐性表は一般的な指標を示したものです。各製品の化学薬品耐性はさまざまな要因に影響されるため、ご使用前に実際の使用条件でテストすることをおすすめします。

プラスチックに対する化学薬品の影響

化学薬品はプラスチックの強度、柔軟性、表面、色、大きさ、重さなどに影響を与えます。これらの変化を生み出す基本的な要因には以下の相互作用があります。

- ポリマー鎖への化学的な影響
 - ・ 物理的性質の変化(酸化を含む)
 - ・ ポリマー鎖内あるいは鎖上の官能基の反応
 - ・ 脱重合
- 物理的な変化
 - ・ プラスチックの軟化・膨張
 - ・ プラスチックへの溶媒の浸透
 - ・ プラスチックの溶媒への溶解
- 圧力による破損
 - ・ ストレスクラッキングを生じさせる試薬と圧力の相互作用2種類以上の化学成分の組み合わせは予測できない反応を生じる場合があります。プラスチック製品を使用して複数の化学薬品を混合すると予測できない反応や温度上昇を招き、製品の化学薬品耐性を低下させる危険性があります(温度の上昇に従って耐性は低くなります)。
化学薬品耐性に影響を与える他の要因として気圧、圧力(遠心など)、薬品への接触時間や濃度などがあげられます。

環境応力亀裂

環境応力亀裂とはある種の薬品によるプラスチック材質の破損を指します。この破損は化学的な影響によるものではなく、引張応力、環境応力亀裂を発生させる薬品類、環境応力亀裂に対するプラスチック感受性の三つの要因が重なって生じます。環境応力亀裂の原因となるものとして一般的に洗剤、界面活性剤、潤滑油、オイル、超純水や光沢剤、湿潤剤などの皮膜添加物などがあげられます。これらは比較的低濃度でも破損する原因になります。

化学薬品の混合や希釈は、環境応力亀裂を引き起こし、温度上昇を招く危険性があります。実際の使用状況であらかじめテストし、安全な手順に沿ってご使用ください。

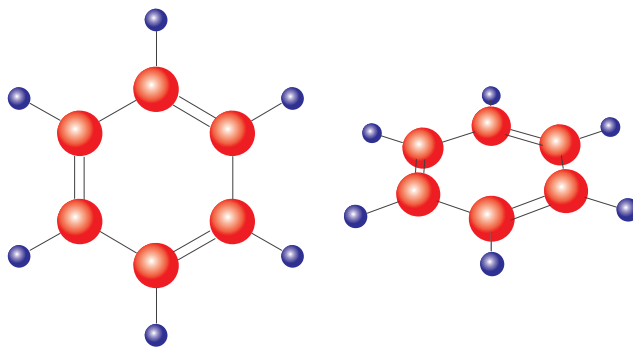

ご注意

FEPあるいはPFA以外のプラスチック製品には強酸化薬品を保存しないでください。長期保存は脆化や破損の原因となります。

※ 掲載の化学薬品耐性表にはNunc 製品に使用していないプラスチックについても表示しておりますので一般的な指標としてお役立てください。

化学薬品耐性表

左側の記号は20 °C、右側の記号は50 °Cにおける耐性を示しています。例:20 °C→AB←50 °C

A:30日間の反応で損傷なし

C:7日間の反応でいくつかの損傷あり

B:30日間の反応でわずかな損傷あり

D:ただちに損傷を受けるため、継続的な使用には適さない

薬品名		LDPE	HDPE	PP	PPCO	PETG	FEP	TFE	PFA	ECTFE	ETFE	PC	PSF	PS	PVDF	PMX
アクリロニトリル	Acrylonitrile	AA	AA	CD	CD	--	AA	AA	AA	AB	AB	DD	DD	DD	BC	CD
アジピン酸	Adipic Acid	AB	AA	AA	AA	--	AA	AA	AA	AA	AA	AA	BB	AA	AA	AA
アセトアミド(飽和)	Acetamide, Sat.	AA	AA	AA	AA	--	AA	AA	AA	AA	AA	DD	DD	AA	--	AA
アセトアルデヒド	Acetaldehyde	BD	BC	BD	BD	--	AA	AA	AA	BC	BC	CD	DD	DD	AA	BD
アセトニトリル	Acetonitrile	AA	AA	CD	CD	--	AA	AA	AA	AA	AA	DD	DD	DD	AA	CD
アセトフェノン	Acetophenone	DD	CC	CC	CD	--	AA	AA	AA	AA	AA	DD	DD	DD	DD	BD
アセトン	Acetone	DD	DD	AB	AA	DD	AA	AA	AA	BC	BC	DD	DD	DD	DD	AA
アニリン	Aniline	AB	AB	BC	BC	--	AA	AA	AA	BD	BD	CD	DD	DD	AC	BC
油(鉱物質)	Oil, Mineral	BD	AA	AA	AA	--	AA	AA	AA	AA	AA	AB	AA	AA	AA	AB
アミノ酸	Amino Acids	AA	AA	AA	AA	--	AA	AA	AA	AA	AA	AA	AA	AA	AA	AA
アミルアルコール	Amyl Alcohol	AA	AA	AA	AA	--	AA	AA	AA	AA	AA	BC	AA	BC	AA	AA
アリルアルコール	Allyl Alcohol	AA	AA	AA	AA	--	AA	AA	AA	AA	AA	BC	BC	BC	AB	AB
安息香酸(飽和)	Benzoic Acid, Sat.	AA	AA	AB	AB	--	AA	AA	AA	AA	AA	AB	CC	BB	AA	AB
安息香酸エチル	Ethyl Benzoate	CC	BB	BC	BC	--	AA	AA	AA	AB	AB	DD	DD	DD	DD	BC
アンモニア	Ammonia	AA	AA	AA	AA	--	AA	AA	AA	AA	AA	DD	BC	BC	AA	AA
アンモニア 25%	Ammonia, 25%	AA	AA	AA	AA	--	AA	AA	AA	AA	AA	DD	AB	AB	DD	AA
アンモニウム塩	Ammonium Salts	AA	AA	AA	AA	--	AA	AA	AA	AA	AA	AB	AA	BB	AA	AA
硫黄	Sulfur Salts	CD	BC	CD	CD	--	AA	AA	AA	AB	AB	CD	BB	DD	BC	CD
イソブタノール	Isobutanol	AA	AA	AA	AA	--	AA	AA	AA	AA	AA	AA	AA	AB	AA	AA
イソプロピルエーテル	Isopropyl Ether	DD	DD	DD	DD	--	AA	AA	AA	AB	AB	DD	DD	DD	AA	AA
エーテル	Ether	DD	CD	DD	DD	A-	AA	AA	AA	AB	AB	DD	DD	DD	AB	DD
エタノール(無水)	Ethyl Alcohol (Absolute)	AB	AA	AB	AB	--	AA	AA	AA	AA	AA	AB	AB	CD	AA	AB
エタノール 40%	Ethyl Alcohol, 40%	AB	AA	AB	AB	--	AA	AA	AA	AA	AA	AB	AB	BC	AA	AB
エタノール 96%	Ethyl Alcohol, 96%	AB	AB	AA	AA	B-	AA	AA	AA	AA	AA	AB	AB	BC	AA	AB
エチルベンゼン	Ethyl Benzene	DD	DD	DD	DD	A-	AA	AA	AA	BC	BC	DD	DD	DD	--	DD
エチレンオキシド 100%	Ethylene Oxide, 100%	AB	AA	AB	AB	BC	AA	AA	AA	AB	AB	BC	BB	AC	AA	AB
エチレンオキシドガス	Ethylene Oxide Gas	CC	BC	CC	CC	BC	AA	AA	AA	AA	AA	CD	AA	DD	AA	CD
エチレングリコール	Ethylene Glycol	AA	AA	AA	AA	A-	AA	AA	AA	AA	AA	BC	AA	AA	AA	AA
エチレングリコールモノメチルエーテル	Ethylene Glycol Monomethyl Ether	AA	AA	AA	AA	--	AA	AA	AA	AA	AA	CD	CC	DD	DD	AA
塩化アミル	Amyl Chloride	DD	CD	DD	DD	--	AA	AA	AA	AA	AA	DD	DD	DD	AA	DD
塩化エチル	Ethyl Chloride	CD	CC	CD	CD	--	AA	AA	AA	AA	AA	DD	DD	DD	AA	CD
塩化エチル(液体)	Ethyl Chloride, Liquid	CD	CC	CD	CD	--	AA	AA	AA	AA	AA	DD	DD	DD	AA	CD
塩化エチレン	Ethylene Chloride	BD	BC	CD	CD	DD	AA	AA	AA	AA	AA	DD	DD	DD	AA	DD
塩化チオニル	Thionyl Chloride	DD	DD	DD	DD	--	AA	AA	AA	AA	AA	DD	DD	DD	DD	DD
p-塩化フェナシル	p-Chloroacetophenone	AA	AA	AA	AA	--	AA	AA	AA	AA	AA	DD	DD	DD	DD	AA
塩化ブチル	Butyl Chloride	DD	DD	DD	DD	--	AA	AA	AA	AA	AA	DD	DD	DD	AA	CD
塩化メチレン	Methylene Chloride	CD	CD	CD	CD	DD	AA	AA	AA	BB	BB	DD	DD	DD	DD	CD
塩酸 5%	Hydrochloric Acid, 5%	AA	AA	AA	AA	A-	AA	AA	AA	AA	AA	BC	AA	AA	AA	AB

化学薬品耐性表

薬品名		LDPE	HDPE	PP	PPCO	PETG	FEP	TFE	PFA	ECTFE	ETFE	PC	PSF	PS	PVDF	PMX
塩酸 20%	Hydrochloric Acid, 20%	AA	AA	AB	AB	--	AA	AA	AA	AA	AA	DD	AA	CC	AA	AB
塩酸 35%	Hydrochloric Acid, 35%	AB	AA	AB	AB	CD	AA	AA	AA	AA	AA	BC	BC	BC	AA	AB
塩素 10%	Chlorine, 10% (Moist)	BD	BC	CD	CD	--	AA	AA	AA	AA	AA	BC	DD	DD	AA	BD
塩素(湿性ガス)	Chlorine, wet gas	BD	BC	CD	CD	--	AA	AA	AA	AA	AA	BC	DD	DD	AA	BD
塩素(空気中)10%	Chlorine, 10% in air	BD	AC	BD	BD	--	AA	AA	AA	AA	AA	AB	DD	CD	AA	BD
塩素水	Chlorine Water	BD	BC	CD	CD	--	AA	AA	AA	AA	AA	BC	DD	DD	AA	BC
王水	Aqua Regia	DD	DD	DD	DD	--	AA	AA	AA	AB	AB	DD	DD	DD	AC	DD
n-オクタン	n-Octane	AA	AA	AA	AA	--	AA	AA	AA	AA	AA	BC	BC	DD	AA	AA
オゾン	Ozone	AB	AA	AB	AB	--	AA	AA	AA	AA	AA	AB	AA	CC	AA	AA
オレイン酸 メトキシエチル	Methxyethyl Oleate	AB	AA	AB	AB	B-	AA	AA	AA	AA	AA	CD	DD	DD	--	AB
過塩素酸	Perchloric Acid	BD	BD	BD	BD	--	BC	BC	BC	AB	AB	DD	DD	BC	AA	BD
過塩素酸 70%	Perchloric Acid, 70%	BD	BD	BD	BD	--	BC	BC	BC	AB	AB	DD	DD	BC	AA	BD
過酸化水素水 3%	Hydrogen Peroxide, 3%	AB	AA	AB	AB	A-	AA	AA	AA	AA	AA	AA	AA	AB	AA	AB
過酸化水素水 30%	Hydrogen Peroxide, 30%	AB	AA	AB	AB	A-	AA	AA	AA	AA	AA	AA	AA	AB	A-	AB
過酸化水素水 90%	Hydrogen Peroxide, 90%	DD	DD	CD	CD	--	AA	AA	AA	AB	AB	DD	DD	DD	AA	BD
過マンガン酸カリウム	Potassium Permanganate	AA	AA	AA	AA	--	AA	AA	AA	AA	AA	AA	AA	BC	AA	AA
カルバゾール	Carbazole	AA	AA	AA	AA	--	AA	AA	AA	AA	AA	DD	DD	AA	--	AA
ギ酸	Formic Acid	AB	AA	AB	AB	--	AA	AA	AA	AA	AA	AB	BB	AB	AA	AB
ギ酸 3%	Formic Acid, 3%	AB	AA	AB	AB	--	AA	AA	AA	AA	AA	BC	BB	CC	AA	AB
ギ酸 50%	Formic Acid, 50%	AB	AA	AB	AB	--	AA	AA	AA	AA	AA	CD	AB	CC	AA	AC
ギ酸 85%	Formic Acid, 85%	AB	AA	AB	AB	--	AA	AA	AA	AA	AA	CD	CC	CC	AA	AC
ギ酸 100%	Formic Acid, 100%	AB	AB	AB	AB	--	AA	AA	AA	AB	AB	BC	AB	CD	AA	AC
キシレン	Xylene	BD	BC	CD	CD	--	AA	AA	AA	AB	AB	DD	DD	DD	AA	DD
金属塩溶液	Salt Solutions, Metallic	AA	AA	AA	AA	--	AA	AA	AA	AA	AA	AA	AA	BB	AA	AA
クエン酸 10%	Citric Acid, 10%	AA	AA	AA	AA	--	AA	AA	AA	AA	AA	AB	AA	AB	AA	AA
クエン酸トリブチル	Tributyl Citrate	BC	AB	BC	BC	--	AA	AA	AA	AB	AB	DD	CC	DD	AC	BC
グリコール酸 アンモニウム	Ammonium Glycolate	AB	AA	AB	AB	--	AA	AA	AA	AA	AA	BC	BB	AA	AA	AB
グリセリン(グリセロール)	Glycerine (Glycerol)	DD	BC	BC	BC	A-	AA	AA	AA	AA	AA	CD	AB	DD	AA	CD
グルタルアルデヒド	Glutaraldehyde	AA	AA	AA	AA	--	AA	AA	AA	AA	AA	AA	AA	AA	AA	AA
クレゾール	Cresol	DD	CD	BC	BC	--	AA	AA	AA	AB	AB	DD	DD	DD	AA	DD
クロム酸 10%	Chromic Acid, 10%	AA	AA	AA	AA	--	AA	AA	AA	AA	AA	BC	DD	AA	AA	AA
クロム酸 20%	Chromic Acid, 20%	AA	AA	BB	BC	--	AA	AA	AA	AA	AB	BC	DD	BB	AB	AA
クロム酸 50%	Chromic Acid, 50%	AA	AA	BC	BC	--	AA	AA	AA	AA	AA	CD	DD	CC	AB	BC
クロム酸/硫酸混合液 (96%)	Chromic:Surfuric Acid Mixture, 96%	DD	DD	DD	DD	A-	AA	AA	AA	AB	AB	DD	DD	DD	BD	DD
クロロベンゼン	Chlorobenzene	DD	DD	DD	DD	--	AA	AA	AA	AB	AB	DD	DD	DD	AA	CD
クロロホルム	Chloroform	CD	CD	DD	DD	--	AA	AA	AA	BC	BC	DD	DD	DD	AA	DD
クロロ酢酸	Chloroacetic Acid	AA	AA	AB	AB	--	AA	AA	AA	AA	AA	CD	DD	BD	A-	AB
酢酸 5%	Acetic Acid, 5%	AA	AA	AA	AA	B-	AA	AA	AA	AA	AA	AB	AA	AB	AA	AA

左側の記号は20 °C、右側の記号は50 °Cにおける耐性を示しています。例:20 °C→AB←50 °C

A:30日間の反応で損傷なし

C:7日間の反応でいくつかの損傷あり

B:30日間の反応でわずかな損傷あり

D:ただちに損傷を受けるため、継続的な使用には適さない

薬品名		LDPE	HDPE	PP	PPCO	PETG	FEP	TFE	PFA	ECTFE	ETFE	PC	PSF	PS	PVDF	PMX
酢酸 50%	Acetic Acid, 50%	AA	AA	AA	AA	CD	AA	AA	AA	AB	AB	AB	BB	BB	AA	AA
n-酢酸アミル	n-Amyl Acetate	BC	AB	BC	BC	--	AA	AA	AA	AA	AA	DD	DD	DD	AA	BC
酢酸イソプロピル	Isopropyl Acetate	CD	BC	CD	CD	--	AA	AA	AA	AB	AB	DD	DD	DD	--	DD
酢酸エチル	Ethyl Acetate	AA	AA	AB	AA	DD	AA	AA	AA	AA	AA	DD	DD	DD	DD	CD
酢酸セロソルブ	Cellosolve Acetate	AB	AA	AB	AB	--	AA	AA	AA	AB	AB	CD	DD	DD	AB	AB
酢酸ブチル	Butyl Acetate	DD	CC	CC	CC	--	AA	AA	AA	AA	AA	DD	DD	DD	BD	BC
n-酢酸ブチル	n-Butyl Acetate	BC	AB	BC	BC	--	AA	AA	AA	AB	AB	DD	DD	DD	AA	BC
酢酸ベンジル	Benzyl Acetate	AB	AA	AB	AB	--	AA	AA	AA	AB	AB	CD	DD	DD	--	AB
酢酸メチル	Methyl Acetate	CD	CC	BC	BC	--	AA	AA	AA	AB	AB	DD	DD	DD	DD	AA
サリチルアルデヒド	Salicylaldehyde	AB	AA	AB	AB	--	AA	AA	AA	AD	AD	BC	CC	DD	AB	AB
サリチル酸(飽和)	Salicylic Acid, Sat.	AA	AA	AA	AA	--	AA	AA	AA	AA	AA	AB	AA	AB	AA	AA
酸化プロピレン	Propylene Oxide	AB	AA	AB	AB	--	AA	AA	AA	CD	CD	BC	BB	DD	CD	AB
次亜塩素酸カルシウム	Calcium Hypochlorite	AA	AA	AA	AA	--	AA	AA	AA	AA	AA	CD	AA	BC	AA	AB
次亜塩素酸ナトリウム 15%	Sodium Hypochlorite, 15%	AA	AA	BC	BC	B-	AA	AA	AA	AA	AA	BC	AA	AA	AA	AA
ジアセトン	Diacetone	DD	DD	BC	BC	--	AA	AA	AA	BC	BC	DD	DD	DD	BD	CC
ジアセトンアルコール	Diacetone Alcohol	CD	AA	AC	AC	--	AA	AA	AA	AB	AB	DD	DD	BD	DD	AA
シアノ酢酸エチル	Ethyl Cyanoacetate	AA	AA	AA	AA	--	AA	AA	AA	AA	AA	CD	CC	BD	DD	AA
ジエチルアミン	Diethylamine	DD	CD	BD	BD	--	AA	AA	AA	AB	AB	DD	BC	BB	DD	CC
ジエチルエーテル	Diethyl Ether	DD	CD	DD	DD	--	AA	AA	AA	AB	AB	DD	DD	DD	AB	DD
ジエチルケトン	Diethyl Ketone	DD	DD	BB	BB	--	AA	AA	AA	BC	BC	DD	DD	DD	DD	BC
ジエチルベンゼン	Diethyl Benzene	DD	CD	DD	DD	--	AA	AA	AA	AB	AB	CD	DD	DD	AA	DD
ジエチレングリコール	Diethylene Glycol	AA	AA	AA	AA	--	AA	AA	AA	AA	AA	BC	BB	BB	AA	AA
ジエチレングリコール エチルエーテル	Diethylene Glycol Ethyl Ether	AA	AA	AA	AA	--	AA	AA	AA	AA	AA	CD	CC	DD	DD	AA
ジエチレンジオキシド	Diethylene Dioxide	BC	BB	BC	BC	--	AA	AA	AA	BB	AB	CD	DD	DD	DD	CD
四塩化炭素	Carbon Tetrachloride	CD	BC	BC	BC	DD	AA	AA	AA	AA	AA	DD	DD	DD	AA	DD
ジオキサン	Dioxane	BC	BB	BC	BC	--	AA	AA	AA	BB	AB	CD	DD	DD	DD	CD
1,4-ジオキサン	1,4-Dioxane	BC	BB	BC	BC	--	AA	AA	AA	AC	AC	BC	BC	DD	DD	BC
シクロヘキサノン	Cyclohexanone	DD	CD	CD	CD	DD	AA	AA	AA	AA	AA	DD	DD	DD	CD	BC
シクロヘキサン	Cyclohexane	CD	CD	CD	CD	--	AA	AA	AA	AB	AB	AB	DD	DD	AA	DD
o-ジクロロベンゼン	o-Dichlorobenzene	CD	CC	CD	CD	DD	AA	AA	AA	AC	AC	DD	DD	DD	AA	CD
p-ジクロロベンゼン	p-Dichlorobenzene	CD	BC	BC	BC	--	AA	AA	AA	AC	AA	DD	DD	DD	AA	BC
シクロペンタン	Cyclopentane	DD	CD	CD	CD	--	AA	AA	AA	AA	AA	DD	DD	DD	AA	CD
1,2-ジクロロエタン	1,2-Dichloroethane	DD	DD	DD	DD	DD	AA	AA	AA	AA	AA	DD	DD	DD	AA	DD
2,4-ジクロロフェノール	2,4-Dichlorophenol	DD	DD	DD	DD	--	AA	AA	AA	AA	AA	DD	DD	DD	AA	CD
ジプロピレングリコール	Dipropylene Glycol	AA	AA	AA	AA	--	AA	AA	AA	AA	AA	BC	BB	AA	DD	AA
脂肪酸	Fatty Acids	CD	BD	CD	CD	--	AB	AB	AB	AC	BC	BC	DD	DD	BD	CD
ジメチルアセトアミド	Dimethyl Acetamide	CD	AA	AA	AA	--	AA	AA	AA	AB	AB	DD	DD	DD	DD	CB
ジメチルスルホキシド (DMSO)	Dimethyl Sulphoxide (DMSO)	AA	AA	AA	AA	DD	AA	AA	AA	AB	AB	DD	DD	AB	DD	AA

化学薬品耐性表

薬品名		LDPE	HDPE	PP	PPCO	PETG	FEP	TFE	PFA	ECTFE	ETFE	PC	PSF	PS	PVDF	PMX
ジメチルホルムアミド	Dimethyl Formamide	AA	AA	AA	AA	--	AA	AA	AA	BB	BB	DD	DD	DD	DD	AA
シュウ酸 10%	Oxalic Acid, 10%	AA	AA	AA	AA	--	AA	AA	AA	AB	AA	AA	AA	AA	AC	AA
シュウ酸アンモニウム	Ammonium Oxalate	AB	AA	AB	AB	--	AA	AA	AA	AA	AA	AA	AA	AA	AA	AB
臭化水素酸 4%	Hydrobromic Acid, 4%	AA	AA	AA	AA	--	AA	AA	AA	AA	AA	DD	CD	DD	AA	AA
臭化水素酸 48%	Hydrobromic Acid, 48%	AA	AA	AA	AA	--	AA	AA	AA	AA	AA	DD	CD	DD	AA	AA
臭化水素酸 69%	Hydrobromic Acid, 69%	AA	AA	AA	AA	--	AA	AA	AA	AA	AA	AA	AA	AA	AA	AB
臭素	Bromine	DD	CD	DD	DD	--	AA	AA	AA	AB	AB	CD	DD	DD	AA	DD
重クロム酸ナトリウム	Sodium Dichromate	AA	AA	AA	AA	--	AA	AA	AA	AA	AA	AA	AA	AA	AA	AA
酒石酸	Tartaric Acid	AA	AA	AA	AA	--	AA	AA	AA	AA	AA	AB	AA	BB	AA	AA
硝酸 10%	Nitric Acid, 10%	AA	AA	AA	AA	B-	AA	AA	AA	AA	AA	AB	AC	BD	AA	AA
硝酸 20%	Nitric Acid, 20%	AB	BC	CC	BC	B-	AA	AA	AA	AA	AA	BC	BC	DD	AC	BC
硝酸 50%	Nitric Acid, 50%	BD	BD	CD	CD	B-	AA	AA	AA	AA	AA	BC	BC	DD	AB	CD
硝酸 70%	Nitric Acid, 70%	CD	BD	DD	DD	DD	AA	AA	AA	AA	AA	DD	DD	DD	BC	CD
硝酸銀	Silver Nitrate	AB	AA	AB	AB	--	AA	AA	AA	AA	AA	AA	AA	BC	AA	AA
シリコンオイル	Silicone Oil	AB	AA	AA	AA	DD	AA	AA	AA	AA	AA	AA	AA	AB	AA	AA
水銀	Mercury	AA	AA	AA	AA	--	AA	AA	AA	AB	AB	DD	AA	AA	AA	AA
水酸化アルミニウム	Aluminum Hydroxide	AB	AA	AB	AB	--	AA	AA	AA	AA	AA	CD	BB	BB	AA	AB
水酸化アンモニウム 5%	Ammonium Hydroxide, 5%	AA	AA	AA	AA	CD	AA	AA	AA	AA	AA	CD	BB	AC	AA	AA
水酸化アンモニウム 30%	Ammonium Hydroxide, 30%	AB	AA	AB	AB	DD	AA	AA	AA	AA	AA	DD	BB	BC	AA	AB
水酸化カリウム 1%	Potassium Hydroxide, 1%	AA	AA	AA	AA	--	AA	AA	AA	AA	AA	CD	AA	BB	AA	AA
水酸化カリウム 30%	Potassium Hydroxide, 30%	AA	AA	AA	AA	--	AA	AA	AA	AA	AA	DD	AA	BB	BC	AA
水酸化カリウム(濃縮)	Potassium Hydroxide Concentrated	AA	AA	AA	AA	--	AA	AA	AA	AA	AA	DD	AA	BB	AB	AA
水酸化カルシウム	Calcium Hydroxide	AA	AA	AA	AA	--	AA	AA	AA	AA	AA	DD	BB	BB	AA	AA
水酸化ナトリウム 1%	Sodium Hydroxide, 1%	AA	BC	AA	AA	A-	AA	AA	AA	AA	AA	CD	AA	AA	AA	AA
水酸化ナトリウム 10%	Sodium Hydroxide, 10%	AA	BC	AA	AA	A-	AA	AA	AA	AA	AA	DD	AB	AA	AC	AA
水酸化ナトリウム 50%	Sodium Hydroxide, 50%	BB	BC	AA	AA	DD	AA	AA	AA	AA	AA	DD	AB	AB	AB	AA
ステアリン酸	Stearic Acid	AA	AA	AA	AA	--	AA	AA	AA	AA	AA	AB	BB	AB	AA	AA
デカヒドロナフタレン	Decahydronaphtalene	BC	AB	BC	BC	--	AA	AA	AA	AA	AA	DD	DD	DD	--	CD
n-デカン	n-Decane	CD	CD	CD	CD	--	AA	AA	AA	AA	AA	CD	BC	CD	AA	CD
テトラヒドロフラン	Tetrahydrofuran	CD	BC	BC	BC	--	AA	AA	AA	BC	BC	DD	DD	DD	CD	CC
トリエチレングリコール	Triethylene Glycol	AA	AA	AA	AA	--	AA	AA	AA	AA	AA	AB	AA	AB	--	AA
トリクロロエタン	Trichloroethane	DD	CD	DD	DD	--	AB	AB	AB	DD	DD	DD	DD	DD	AA	DD
トリクロロエチレン	Trichloroethylene	DD	CD	DD	DD	--	AA	AA	AA	AB	AB	DD	DD	DD	AA	DD
トリクロロ酢酸	Trichloroacetic Acid (TCA)	CD	CC	CD	CD	--	AA	AA	AA	AC	AC	CD	BB	CD	AB	AA
1,2,4-トリクロロベンゼン	1,2,4-Trichlorobenzene	DD	DD	DD	DD	DD	AA	AA	AA	AB	AB	DD	DD	DD	AA	BC
トリス緩衝液	Tris Buffer, Solution	AB	AB	AB	AB	BB	AA	AA	AA	AA	AA	BC	BC	BD	AB	AB
トリプロピレングリコール	Tripropylene Glycol	AA	AA	AA	AA	--	AA	AA	AA	AA	AA	AB	AA	AA	--	AA
2,2,4-トリメチルペンタン	2,2,4-Trimethylpentane	CD	CD	CD	CD	--	AA	AA	AA	AB	AB	DD	BC	DD	AA	CD

左側の記号は20 °C、右側の記号は50 °Cにおける耐性を示しています。例:20 °C→AB←50 °C

A:30日間の反応で損傷なし

C:7日間の反応でいくつかの損傷あり

B:30日間の反応でわずかな損傷あり

D:ただちに損傷を受けるため、継続的な使用には適さない

薬品名		LDPE	HDPE	PP	PPCO	PETG	FEP	TFE	PFA	ECTFE	ETFE	PC	PSF	PS	PVDF	PMX
トルエン	Toluene	CD	CD	CD	BC	CD	AA	AA	AA	AA	AA	CD	DD	DD	AA	CC
二硫化炭素	Carbon Disulphide	DD	DD	DD	DD	--	AA	AA	AA	AC	AC	DD	DD	DD	AA	DD
二酸化硫黄(液体)	Sulfur Dioxide, Liq.	DD	CD	DD	DD	--	AA	AA	AA	AB	AB	BD	BB	DD	AA	DD
二酸化硫黄(気体)	Sulfur Dioxide, wet or dry	AA	AA	AA	AA	--	AA	AA	AA	AA	AA	AB	BB	CD	BA	AA
ニトロベンゼン	Nitrobenzene	DD	CD	DD	DD	DD	AA	AA	AA	AB	AB	DD	DD	DD	AD	DD
ニトロメタン	Nitromethane	DD	CD	CD	CD	DD	AA	AA	AA	AC	AC	DD	DD	DD	BC	AC
乳酸 3%	Lactic Acid, 3%	AB	AA	AB	AB	CD	AA	AA	AA	AA	AA	AB	AA	BB	AB	AB
乳酸 85%	Lactic Acid, 85%	AB	AA	AB	AB	DD	AA	AA	AA	AB	AB	AB	AA	BB	BC	AB
乳酸エチル	Ethyl Lactate	AA	AA	AA	AA	--	AA	AA	AA	AA	AA	CD	CC	CD	DD	AA
尿素	Urea	AA	AA	AA	AA	--	AA	AA	AA	AA	AA	DD	CC	AB	AA	AA
ピクリン酸	Picric Acid	DD	DD	DD	DD	--	AA	AA	AA	BC	BC	DD	DD	BC	AA	AA
ヒ酸	Arsenic Acid	BC	AB	AA	AB	--	AA	AA	AA	AA	AA	AA	--	AA	AA	AA
ヒドラジン	Hydrazine	--	-D	AB	--	--	AA	AA	AA	AA	AA	BC	AB	CC	AA	AA
氷酢酸	Acetic Acid, Glacial	AB	AA	AB	AB	DD	AA	AA	AA	AA	AA	DD	CD	DD	AB	AB
ピリジン	Pyridine	DD	DD	DD	DD	--	AA	AA	AA	DD	AB	DD	DD	DD	DD	DD
フェノール 50%	Phenol, 50%	DD	DD	DD	DD	DD	AA	AA	AA	AC	AC	DD	DD	CD	AA	DD
フェノール 100%	Phenol, 100%	DD	DD	DD	DD	DD	AA	AA	AA	AA	AA	DD	DD	DD	BD	DD
フェノール(液体)	Phenol, Liquid	DD	DD	DD	DD	DD	AA	AA	AA	AC	AC	DD	DD	CD	AA	DD
フェノール(結晶)	Phenol, Crystals	BD	BC	BD	BD	DD	AA	AA	AA	AA	AA	DD	CC	DD	AA	CB
ブタジエン	Butadiene	DD	CD	DD	DD	--	AA	AA	AA	AA	AA	DD	DD	DD	AA	DD
2-ブタノール	2-Butanol	AA	AA	AA	AA	--	AA	AA	AA	AA	AA	AB	AB	BB	AA	AB
n-ブタノール	n-Butanol	AA	AA	AA	AA	--	AA	AA	AA	AA	AA	BC	BC	AB	AA	AB
フタル酸ジブチル	Dibutylphthalate	--	-D	DD	--	--	AA	AA	AA	BD	AB	BD	DD	DD	BD	BB
t-ブチルメチルエーテル	Methyl-t-Butyl Ether	DD	CD	CD	CD	DD	AA	AA	AA	AB	AB	DD	DD	DD	AA	AA
フッ素	Fluorine	AA	AA	AA	AA	--	AA	AA	AA	AA	AA	AB	BC	CD	AA	AB
フレオン	Freon TF	AB	AA	AA	AA	B-	AA	AA	AA	AB	AB	AC	BB	AC	AA	CC
1-プロパノール	1-Propanol	AA	AA	AA	AA	--	AA	AA	AA	AA	AA	AA	AA	AB	AA	AA
2-プロパノール	2-Propanol	AA	AA	AA	AA	--	AA	AA	AA	AA	AA	AA	AA	AB	AA	AA
プロパンガス	Propane Gas	DD	CD	DD	DD	--	AA	AA	AA	AA	AA	CD	CC	DD	AA	DD
プロピオン酸	Propionic Acid	CD	AC	AB	AB	--	AA	AA	AA	AC	AC	DD	BB	BD	AA	AC
プロピレングリコール	Propylene Glycol	AA	AA	AA	AA	--	AA	AA	AA	AA	AA	BC	BB	AA	AA	AA
ブromoベンゼン	Bromobenzene	DD	DD	DD	DD	--	AA	AA	AA	BD	BD	DD	DD	DD	AA	DD
ブromoホルム	Bromoform	DD	DD	DD	DD	--	AA	AA	AA	BC	BC	DD	DD	DD	AA	DD
ヘキサン	Hexane	DD	DD	DD	DD	--	AA	AA	AA	BC	BC	DD	DD	DD	DD	DD
n-ヘプタン	n-Heptane	CD	BC	CC	CC	--	AA	AA	AA	AA	AA	AB	AB	DD	AA	CC
ペルクロロエチレン	Perchloroethylene	DD	DD	DD	DD	--	AA	AA	AA	AA	AA	DD	DD	DD	AA	DD
ベンジルアルコール	Benzyl Alcohol	DD	CD	DD	DD	--	AA	AA	AA	AA	AA	DD	DD	DD	AA	DD
ベンズアルデヒド	Benzaldehyde	AB	BD	AB	AB	--	AA	AA	AA	AC	AC	CD	CC	DD	AA	AB

化学薬品耐性表

左側の記号は20 °C、右側の記号は50 °Cにおける耐性を示しています。例:20 °C→AB←50 °C

A:30日間の反応で損傷なし

C:7日間の反応でいくつかの損傷あり

B:30日間の反応でわずかな損傷あり

D:ただちに損傷を受けるため、継続的な使用には適さない

薬品名		LDPE	HDPE	PP	PPCO	PETG	FEP	TFE	PFA	ECTFE	ETFE	PC	PSF	PS	PVDF	PMX
ベンゼン	Benzene	DD	DD	DD	DD	DD	AA	AA	AA	AB	AB	DD	DD	DD	AA	BC
ベンゼンアミン	Benzenamine	AB	AB	BC	BC	--	AA	AA	AA	BD	BD	CD	DD	DD	AC	BC
ホウ酸	Boric Acid	AA	AA	AA	AA	DD	AA	AA	AA	AA	AA	AA	--	AB	AA	AA
ホルマリン 10%	Formalin, 10%	AB	AA	AB	AB	--	AA	AA	AA	AA	AA	AB	BC	DD	AA	AB
ホルマリン 40%	Formalin, 40%	AB	AA	AB	AB	--	AA	AA	AA	AA	AA	AC	CC	CC	AA	AC
ホルムアルデヒド 10%	Formaldehyde, 10%	AB	AA	AB	AB	--	AA	AA	AA	AA	AA	AB	BC	DD	AA	AB
ホルムアルデヒド 40%	Formaldehyde, 40%	AA	AA	AA	AA	--	AA	AA	AA	AA	AA	AB	BC	CD	AA	AB
マロン酸ジエチル	Diethyl Malonate	AA	AA	AA	AA	--	AA	AA	AA	AA	AA	CD	CC	DD	AB	AB
無水酢酸	Acetic Anhydride	DD	CC	BC	BC	--	AA	AA	AA	AA	AA	DD	DD	DD	DD	AB
メタノール 100%	Methanol, 100%	AA	AA	AA	AA	B-	AA	AA	AA	AA	AA	BC	BC	CD	AA	AA
メチルイソブチルケトン (MIBK)	Methyl Isobuty Ketone (MIBK)	DD	DD	BC	BC	DD	AA	AA	AA	BC	BC	DD	DD	DD	BD	CC
メチルエチルケトン	Methyl Ethyl Ketone	DD	DD	AB	AB	B-	AA	AA	AA	BC	BC	DD	DD	DD	DD	DD
メチルプロピルケトン	Methyl Propyl Ketone	BC	AB	BC	BC	DD	AA	AA	AA	AB	AB	DD	DD	DD	DD	CC
2-メトキシエタノール	2-Methoxyethanol	AB	AA	AA	AA	--	AA	AA	AA	AB	AB	DD	DD	DD	AA	AA
ヨウ素 (結晶)	Iodine Crystals	AA	AA	AA	AA	--	AA	AA	AA	AA	AA	AB	AB	BB	AA	AB
ヨードチンキ	Tincture of Iodine	AB	AB	BB	BB	--	AA	AA	AA	AA	AA	DD	--	BC	AB	DD
酪酸	Butyric Acid	DD	CD	DD	DD	--	AA	AA	AA	AA	AA	CD	BB	DD	AA	DD
酪酸エチル	Ethyl Butyrate	BD	BC	BD	BD	--	AA	AA	AA	AB	AB	DD	DD	DD	DD	CD
硫酸 6%	Sulfuric Acid, 6%	AA	AA	AA	AA	A-	AA	AA	AA	AA	AA	AA	AA	AB	AA	AA
硫酸 20%	Sulfuric Acid, 20%	AA	AA	AB	AB	A-	AA	AA	AA	AA	AA	AB	AA	AB	AA	AB
硫酸 30%	Sulfuric Acid, 30%	AA	AA	BB	AB	B-	AA	AA	AA	AA	AA	BC	AA	BD	AA	AB
硫酸 60%	Sulfuric Acid, 60%	AB	AA	AB	AB	--	AA	AA	AA	AA	AA	BC	AA	BD	AA	AB
硫酸 96%	Sulfuric Acid, 96%	BB	BB	CD	CD	DD	AA	AA	AA	AA	AA	DD	DD	DD	AB	BB
硫酸 98%	Sulfuric Acid, 98%	BB	BB	CD	CD	DD	AA	AA	AA	AA	AA	DD	DD	DD	AB	BB
リン酸 5%	Phosphoric Acid, 5%	AA	AA	AA	AA	--	AA	AA	AA	AA	AA	AA	AA	BB	AA	AA
リン酸 85%	Phosphoric Acid, 85%	AA	AA	AB	AB	--	AA	AA	AA	AA	AA	AB	AA	AB	AA	AB
レゾルシノール 5%	Resorcinol, 5%	AA	AA	AA	AA	--	AA	AA	AA	AC	AC	BC	DD	BC	AA	AA
レゾルシノール (飽和)	Resorcinol, Sat.	AA	AA	AA	AA	--	AA	AA	AA	AA	AA	BC	DD	BC	AA	AA

Thermo Scientific Nalgene インフォメーション

品質管理について	428
漏れ試験	428
原料樹脂	429
物性一覧表	431
Nalgene 製品の使用環境	432
Nalgene 製品のリサイクル	432
プラスチックに影響を及ぼす薬品	433
化学薬品耐性表	434

Thermo Scientific Nalgene インフォメーション

品質管理について

Nalgene ボトルは以下に示す品質管理が行われています。

高品質な製品の理由

Nalgene ボトルとキャップは対で使用することで漏れ防止機能を発揮するように設計、製造、販売されています。

樹脂はDMFに登録され、USP Class VIIに準拠し、さまざまな重要な規格仕様を満たしているのみならず、ほとんどのNalgene ボトルは、ADC's、BPA、フタル酸エステルは含まれていません。またラテックスとの接触もありません。

原料樹脂の受入検査

入荷ロットで下記2点をチェックします。Nalgene 容器の過去データと樹脂製造業者から提供された情報に基づき、検査しています。

1. レジンフロー検査

ロットごとにASTM D1238にのっとり、メルトフローレートを確認

漏れ試験

漏れ試験

ボトルとキャップは、生産ラインからランダムに抽出され、それぞれ別の漏れ試験が実施されます。ボトルは十分な量の水で満たされ、指定されたトルク値で試験用キャップを装着します。キャップの漏れ試験の場合は、ランダムに抽出したキャップを水で満たされた試験用ボトルに指定されたトルク値で装着します。

83 mm以下のキャップ(70 mmを除く)と対になるサイズのボトル

ボトルを水で満たし、指定されたトルク値で試験用キャップ装着後、容器は上下逆さまにして、2 psigで2分間加圧します。その後、テストキャップを取り外した際にネジ山が濡れていないことで、漏れ試験に合格となります。

2. 目視検査

最終製品の色のばらつきをなくし、均一な成形に重要な粒度および形状をロットごとに確認

成形検査

成形検査は、製造開始時の製品(初品)の製造管理部門による承認のための検査と製造中の工程内検査があります。検査項目は次のとおりです。

検査項目*

- 成形不具合/外観
- シールリング(キャップ)とネジ山の完全性試験
- 漏れ防止試験
- ボトル壁の厚さ
- キャップチェンファアとネジ山の成形精度
- 寸法検査

* 本カタログ掲載の全てのNalgene ボトルについてはありません。

キャップの漏れ試験の場合は、試験用ボトルのネジ山が濡れていないことで合格となります。

70、100、および120 mmのキャップを装着しているカーボーイなどの大型容器

容器に水を満たし、指定されたトルク値で試験用キャップ(70、100、または120 mm)を装着後、横倒しで15分間置き、漏れの有無を確認します。70、100、および120 mmのキャップの漏れ試験の場合も、同様に試験用容器に装着され、液漏れの有無を確認します。

原料樹脂

ポリオレフィン樹脂

炭素と水素から成る高分子です。高密度(HDPE)／低密度(LDPE)ポリエチレンやポリプロピレン、ポリプロピレン共重合体が類します。

いずれも、応力に優れ、無害、非汚染系の樹脂で、比重が水より軽いものです。ほぼ全ての薬剤に室温で24時間以上耐えることができます。ただし、強酸化剤により脆化します。

全てのポリオレフィン樹脂は、長期間の紫外線照射により劣化します。

ポリエチレン(PE)

エチレンが重合したもので、分子量の大きな炭化水素樹脂です。側鎖があり、選択的触媒反応で制御が可能です。他のポリオレフィンと同様にポリエチレンは化学的に安定です。強酸化剤では脆化します。室温ではほとんどの溶媒に安定ですが、一部の溶媒には柔化や膨化し、その反応は可塑的です。

高密度ポリエチレン(HDPE)

側鎖は短く少ないため、高密度な分子構造です。そのため、LDPEより硬く、透過性が低くなっています。

低密度ポリエチレン(LDPE)

長い側鎖を数多く持つため、広がった分子構造です。そのためHDPEより柔軟性があります。

ポリプロピレン(PP)

ポリエチレンに似た構造をしています。繰り返し単位の中にメチル基がついています。

半透明色でオートクレーブが可能です。室温でほとんどの溶媒に安定です。酸化剤の影響は、ポリエチレンより若干高めです。ポリオレフィン樹脂の中では、最も応力に対して強い樹脂です。

耐衝撃性はポリエチレンに劣り、実験台などから落とすととび割れや損傷が生じることがあります。

ポリプロピレン共重合体(PPCO)

エチレンとプロピレンの重合体で、両方の特性を併せ持ちます。オートクレーブが可能です。ポリプロピレンと同等の耐熱性があります。低温域ではポリエチレンのように柔軟性を有します。

エンジニアリングプラスチック

エンジニアリングプラスチックは限られた用途に高い機能を示します。ポリオレフィンで対処できない用途に使用されます。

ポリエチレンテレフタレート共重合体(PETG)

この樹脂はガラスのような透明度と高い堅牢性を持ち、非常に優れたガスバリア性を有します。

主に生物学的用途に適しています。PETGはタイプ1ボロシリケートガラス瓶と同等の細胞培養用に適することが示されています。幾種類かの細胞培養の結果、その無毒性が示されており、PETG容器に保存された培地による細胞の増殖と形態は、コントロールと変わりませんでした。

放射線滅菌ができ、化学薬品耐性に優れていますが、オートクレーブはできません。

ポリカーボネート(PC)

高い透明性を持ち、非常に強く強い樹脂です。オートクレーブが可能で、細胞毒性もありません。化学薬品耐性が低く、高温で加水分解反応することで有機溶媒に可溶化しますが、しかし、その透明性の高さや強度は、多くのアプリケーションに重用されています。

スペシャリティレジン

熱可塑性エラストマー(TPE)

ポリオレフィンの一種で、ゴムのような機能性パーツを成形することができます。オートクレーブが可能です。

フッ素樹脂

よく知られているフッ素樹脂は、テトラフルオロエチレン(TFE)、フッ化エチレンポリエチレン(FEP)、パーフルオロアルコキシ(PFA)です。これらは非常に優れた化学薬品耐性があります。

パーフルオロアルコキシ フッ素樹脂(PFA)

半透明色でやや柔軟性があります。-270~250 °Cとフッ素樹脂の中で最も広い温度範囲があります。この温度範囲において非常に優れた化学薬品耐性があります。また低い摩擦係数、優れた非付着性、難燃性があります。

フッ化エチレンプロピレン(FEP)

半透明色で柔軟性があり、高密度な分子構造のため、やや重い樹脂です。

高温の溶解アルカリ金属、フッ素、フッ化合物の前駆体を除いて、全ての薬剤に対して耐性があります。ただし、高濃度の過塩素酸との併用は避けてください。

一般的な化学的、熱的処理で繰り返し滅菌できます。硝酸による煮沸も可能です。

エチレン-テトラフルオロエチレン (ETFE)

乳白色でやや柔軟性があります。PFAやFEPの類似体で、エチレンとテトラフルオロエチレンの共重合体です。FEPと同様の優れた化学薬品耐性があり、加えて優れた機械強度と耐衝撃性があります。

プラスチックの生物学的特性

一般的にNalgene ボトルに使われている原料樹脂は生物学的に安定といえます。

例えばポリエチレンやポリプロピレン、ポリカーボネート、PETG、PETおよびFEP、これらは細胞培養で無毒性であることが証明されています。培地を準備するのに使用される蒸留水はポリエチレンの容器に準備・保存されます。

21 CFRに適合する樹脂

下記の樹脂で製造される当社製品は米国食品医薬品局 (FDA) 21 CFRに適合しています。

材質コード

略称	Name	材質名称
ETFE	Ethylene Tetrafluoroethylene	エチレン-テトラフルオロエチレン
FEP	Fluorinated Ethylene Propylene	フッ化エチレンプロピレン
FLPE	Fluorinated High Density Polyethylene	フッ化高密度ポリエチレン
HDPE	High Density Polyethylene	高密度ポリエチレン
LDPE	Low Density Polyethylene	低密度ポリエチレン
LLDPE	Linear Low Density Polyethylene	直鎖状低密度ポリエチレン
PC	Polycarbonate	ポリカーボネート
PETG	Polyethylene terephthalate copolymer	ポリエチレンテレフタレート共重合体
PFA	Perfluoroalkoxy	ペルフルオロアルコキシ
PMMA	Polymethylmethacrylate	ポリメタクリル酸メチル樹脂
PMP	Polymethylpentene	ポリメチルペンテン
PP	Polypropylene	ポリプロピレン
PPCO	Polypropylene Copolymer	ポリプロピレンコポリマー
PS	Polystyrene	ポリスチレン
PSF	Polysulfone	ポリスルホン
PUR	Thermoplastic Polyurethane	熱可塑性ポリウレタン
PVC	Polyvinyl Chloride	ポリ塩化ビニル
ResMer™	ResMer™	—
SILI-g	Silicone - Gaskets	シリコン-ガスケット
SILI-t	Silicone - Tubing	シリコン-チューブ
TPE	Thermoplastic Elastomer	熱可塑性エラストマー

FEP	LDPE/LLDPE
EVA	PC
ナチュラル色HDPE	PET
褐色HDPE	PETG
白色HDPE	PP
半透明褐色HDPE	PPCO
HIPS	PS

ここに記載されている情報・データなどは現在当社が有する情報でありませんが、一般論であることから、製品において全く同一の結果を保証するものではありません。重要な結果を生じるおそれのある場合にはご使用前に必ず同一の製品にて試験し、問題のないことを確認してからご使用いただくようお願いいたします。

物性一覧表

材質	最高使用可能温度 (°C) ^{*2}	荷重たわみ温度 (°C) ^{*1}	脆化温度 (°C) ^{*7}	透明性	マイクロ波 ^{*2}	滅菌 ^{*4}				
						オートクレーブ	ETOガス	乾熱	放射線	殺菌剤
ETFE	150	104	-105	半透明	○	○	○	×	○	○
FEP	205	70	-270	半透明	○ ^{*3}	○	○	○	×	○
FLPE	120	65	-100	半透明	×	×	○	×	○	○
HDPE	120	65	-100	半透明	×	×	○	×	○	○
LDPE	80	40~54	-76	半透明	○	×	○	×	○	○
PC	115~138	142	-135	透明	○ ^{*3}	○ ^{*5}	○	×	○	△
PETG	70	60~71	-40	透明	○ ^{*3}	×	○	×	○	△
PFA	260	73	-270	透明	○	○	○	○	×	○
PMMA	50~65	84~101	20	透明	×	×	×	×	○	△
PMP	153~174	82~90	0~20	透明	○	○	○	○	×	○
PP	135	107	0	半透明	○	○	○	×	×	○
PPCO	121	90	-40	半透明	○ ^{*3}	○	○	×	×	○
PS	90	82~96	20	透明	×	×	○	×	○	△
PSF	141~165	174	-100	透明	○	○	○	○	○	○
ResMer™	130~150	200~300	20	不透明	○ ^{*3}	○	○	×	○	△
SILI-g	204	-46	-68	透明~不透明	○	○	○	○	○	○
TPE	121	<23	<-50	透明~不透明	○	○	○	×	○	△
チューブ										
SILI-t 50/65	232	-46	-62	半透明	○	○	○	○	○	△
PVC 180	71	-32	-32	透明	○ ^{*9}	○ ^{*8}	○	×	×	△
PURS 280	85	32	-73	透明(褐色)	×	×	○	×	×	△
LLDPE 489	79	47	-73	半透明	○ ^{*3}	×	○	×	×	△
PP 689	121	100	-4	半透明	○	○	○	×	×	△
PFA 870	260	73	-270	透明	○	○	○	○	×	○
FEP 890	205	70	-270	半透明	○ ^{*3}	○	○	○	×	○
PVC 980	82	-32	-21	透明	×	×	○	×	×	△

材質	紫外線耐性	比重	柔軟性	透過性(cc.-mm/m ² -24 hr.-Bar)			吸水性(%)	細胞無毒性 ^{*6}	FDA CFR 21
				N ₂	O ₂	CO ₂			
ETFE	○	1.70	硬い	11.66	38.86	97.14	0.03	○	177.1380
FEP	○	2.15	柔らかい	124.34	291.41	854.82	<0.01	○	177.1550
FLPE	×	0.95	普通	16.32	71.88	225.36	<0.01	○	177.1615
HDPE	×	0.95	普通	16.32	71.88	225.36	<0.01	○	177.1520
LDPE	△	0.92	やや柔らかい	69.94	194.28	1,049.09	<0.01	○	177.1520
PC	△	1.20	硬い	19.43	116.57	417.69	0.35	○	177.1580
PETG	△	1.27	普通	3.89	9.71	48.57	0.13	○	177.1315
PFA	△	2.17	柔らかい	113.07	342.31	878.13	<0.02	○	--
PMMA	○	1.19	硬い	1.08	4.80	26.40	0.35	○	177.1010
PMP	△	0.84	硬い	3,108.42	12,433.68	44,683.53	0.01	○	177.1520
PP	△	0.90	硬い	18.65	93.25	310.84	<0.02	○	177.1520
PPCO	△	0.90	普通	17.48	77.71	252.56	<0.02	○	177.1520
PS	△	1.05	硬い	7.8~9.7	116~155	388~582	0.05	○	177.1640
PSF	△	1.24	硬い	21.40	117.00	272.00	0.30	○	177.1655
ResMer™	--	1.15~1.50	硬い	--	--	--	0.01	--	--
SILI-g	--	1.1~1.5	普通~	--	--	--	0.10	--	177.2600
TPE	--	0.90	普通~	12.05~56	33.03~251	350~3355	0.05~0.1	○	177.2600
チューブ									
SILI-t 50/65	--	1.15	柔らかい	17,918.49	51,585.00	130,453.00	0.10	○	177.2600
PVC 180	△	1.19	柔らかい	3.2~13	2.6~39	64.8~227	0.15~0.75	--	176.180 / 175.300
PURS 280	--	1.18	普通	1.9~32.4	6.5~65	26~122	1.12	--	--
LLDPE 489	△	0.92	普通	129.62	388.82	1,814.54	<0.01	--	177.1520
PP 689	△	0.90	硬い	25.92	161.99	583.26	<0.02	--	177.1520
PFA 870	△	2.17	柔らかい	116.64	421.23	972.08	<0.02	○	--
FEP 890	○	2.15	柔らかい	124.34	291.41	854.82	<0.01	○	177.1550
PVC 980	△	1.20	普通	3.2~13	2.6~39	64.8~227	0.15~0.75	--	176.180 / 175.300

*1 荷重たわみ温度は、66 psig (ASTM D648)の圧力下に置いたときに、射出成形バーが0.1インチたわむ温度です。製品に荷重をかけずに使用する場合であれば、荷重たわみ温度以上で使用することも可能です(最大使用温度を参照してください)。
 *2 空の製品に600 Wで5分間照射して評価。
注意 最高使用可能温度を超える温度では使用しないでください。また、加熱により発熱のおそれがある化学薬品やプラスチックに吸収される化学薬品が付着した製品を使用しないでください。
 *3 プラスチックが熱を吸収して温度が上昇します。表面が非常に熱くなる場合があるので取り扱いに注意が必要です。
 *4 滅菌
 ・オートクレーブ(121 °C、15 psig、20分):オートクレーブ処理前に製品を蒸留水で洗浄します(オートクレーブの前に、必ずキャップを完全に取り外してください)。室温ではプラスチックに対して特に影響のない化学物質であっても、オートクレーブ時の温度では劣化の原因となる場合があるため、製品に化学物質の付着がないように蒸留水で洗浄してください。
 ・ETOガス(エチレンオキシドガス):100%ETO、ETO窒素混合物、ETO/ハイドロクロフルオロカーボン(HCFC)混合物

・乾熱:ポリマー部品にストレスまたは負荷がかからない状態で160 °C、120分
 ・消毒剤:塩化ベンザルコニウム、ホルマリン/ホルムアルデヒド、過酸化水素、エタノールなど
 ・放射線:25 kGyでのガンマ線またはベータ線照射(安定剤を用いていないプラスチックを使用)
 ・「△」は、殺菌剤の種類によっては使用可能であることを示します。
 *5 滅菌はプラスチックの機械的強度を低下させます。オートクレーブ処理したPC(ポリカーボネート)容器を減圧/加圧アプリケーションで使用しないでください。
 *6 「○」は、USP Biological Reactivity Tests, in vitroの要件に基づいて、細胞無毒性であると判断されたことを示します。
 *7 脆化温度は、プラスチック製品を落下させた場合に破損または亀裂が発生する可能性がある温度です。製品の取り扱いに十分に注意される場合、脆化温度以下で使用することも可能です(脆化温度は最低使用可能温度ではありません)。
 *8 チューブは水分を吸収すると不透明になります。
 *9 水がある状態でマイクロ波を照射するとチューブは水を吸収して不透明になります。

Nalgene 製品の使用環境

環境応力亀裂 (Environmental stress-cracking:ESC)

環境応力亀裂は、特定種の化学物質の存在下でプラスチック材料に起きることがあります。これは薬品に対する耐性の弱さが原因ではなく、引張応力、応力破壊、応力亀裂によるものです。界面活性剤、潤滑剤、油、超純水や光沢剤、湿潤剤のようなメッキ添加剤は、低濃度においても応力破壊を引き起こすことがあります。また、薬剤の混合や希釈により、熱反応が誘引されることで破損が生じることもあります。

ご使用の際は、事前に使用方法をテストしてください。そして安全な手順に従いご使用ください。

注意

数種のポリマーはさまざまな可燃性溶剤に非常に秀でた化学薬品耐性を持っております。しかし、薬品の保管などは各法令にのっとりください。FEPやPFAを除き強化剤はプラスチックの容器に保存しないでください。長期の保管はプラスチックを脆くし破損を招きます。火気には十分ご注意ください。

Nalgene 製品のリサイクル

Nalgene ボトルでは、The Society of Plastics Industry (SPI) が考案したリサイクルマークを使用しています。射出成形および押し出し成形によるボトルと500 mL以上サイズの容器全ての製品底面に刻印されています。

ただし、有害物質に接触した容器類は適切な無毒化処理と廃棄手順を踏んでください。

プロポジション65とSARAについて

下記リストにある樹脂は全て最新のCalifornia Safe Drinking Water and Toxic Enforcement Act of 1986(プロポジション65)およびSARA (Superfund Amendment Reauthorization Act) Title III Section 313薬品リストに順守しています。これら樹脂はプロポジション65の警告ラベルを貼る必要はありません。またSARA Title III Section 313に要求される有害物質の使用もありません。

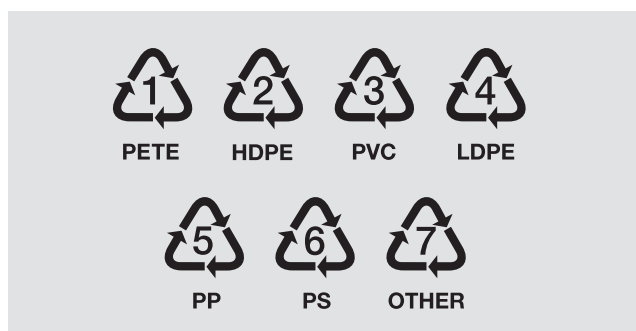

ETFE	エチレン-テトラフルオロエチレン
FEP	フッ化エチレンプロピレン
HDPE	高密度ポリエチレン
LDPE	低密度ポリエチレン
PC	ポリカーボネート
PET	ポリエチレンテレフタレート
PETG	ポリエチレンテレフタレート共重合体
PFA	パーフルオロアルコキシフッ素樹脂
PP	ポリプロピレン
PPCO	ポリプロピレン共重合体
PS	ポリスチレン
TPE	熱可塑性エラストマー

プラスチックに影響を及ぼす薬品

薬品は、プラスチックの強度、柔軟性、外観、色、寸法や重量に影響を与えます。

基本的な原因は、下記のとおりです。

- ① ポリマー鎖への影響:酸化による物理的強度低下、ポリマー鎖との化学反応、脱重合
- ② 物性変化:溶液の吸収による膨潤、柔軟化、プラスチック素材への浸透、薬液への融解
- ③ 応力破損:誘発する薬液によるストレスクラック、外的なストレス破損

Nalgene 容器の中で、薬剤の混合や希釈は危険な場合があります。複数の薬剤の組み合わせにより、相乗的かつ望ましくない化学反応が誘引される可能性があります。

その他、化学薬品耐性に関する要因は、温度、圧力、容器内外に加わるストレス(遠心など)、薬剤の濃度や暴露期間があります。温度が上昇するにつれ、プラスチックの化学薬品耐性は弱まります。

化学薬品耐性一覧について

化学薬品耐性一覧は、あくまでも参考としてご利用ください。さまざまな要因が、化学薬品耐性に影響を及ぼします。ご利用になるアプリケーションに則して事前にテストしてください。

ご利用になるアプリケーションとNalgene ボトルについてのご質問やご不安は、お気軽にテクニカルサポートまでご連絡ください。

化学薬品耐性概要(20 °C)

	ETFE	FEP/PFA	FLPE	HDPE	LDPE	PC	PET	PETG	PP/PPCO	PS	PMP
酸(希釈/弱)	A	A	A	A	A	A	A	B	A	A	A
酸(濃縮/強)	A	A	B	B	B	D	C	D	B	C	A
アルコール(脂肪族)	A	A	A	A	A	B	A	B	A	B	A
アルデヒド	A	A	B	B	B	C	B	B	B	C	B
アルカリ	A	A	C	A	A	D	C	D	A	A	A
エステル	B	A	B	B	B	D	B	C	B	D	A
脂肪族炭化水素	A	A	A	B	C	B	A	B	B	C	B
芳香族炭化水素	B	A	A	D	D	D	B	D	D	D	D
ハロゲン化炭化水素	B	A	B	D	D	D	B	D	D	D	D
ケトン	B	A	B	D	D	D	B	D	D	D	C
強酸化剤	A	A	C	C	C	C	C	C	C	B	B

A:30日間の連続接触で全くダメージなし。

B:30日間の直接接触でほとんどダメージなし。

C:7日間で少し影響あり。

D:連続使用には適さない。接液直後にダメージの可能性がある。

樹脂によるが、細かいひび、クラック、強度劣化、脱色の場合もある。LDPE、HDPE、PP、PPCOでは溶剤は樹脂を柔らかくしたり膨潤を引き起こす可能性あり。この反応は可逆であり、溶剤成分の揮発とともに元に戻ることが多い。

化学薬品耐性表

			オレフィン系ポリマー					
			LDPE	HDPE	PP	PPCO	PMP	FLPE
化学物質名称 (和名)、濃度	Chemical, Conc.	CAS No.	20/50	20/50	20/50	20/50	20/50	20/50
アセトアルデヒド、10%	Acetaldehyde, 10%	75-07-0	BD	AA	AB	AB	--	AA
アセトアルデヒド、100%	Acetaldehyde, 100%	75-07-0	BD	BC	BD	BD	BD	AB
Ficoll-Hypaque™	Acetamide, pure	60-35-5	AA	AA	AB	AA	AA	BB
酢酸、<5%	Acetic Acid, <5%	64-19-7	AA	AA	AA	AA	AA	AA
酢酸、20%	Acetic Acid, 20%	64-19-7	BC	AB	AA	AA	AA	AB
氷酢酸	Acetic Acid, Glacial	64-19-7	BD	AB	AB	AB	AB	AB
アセトン	Acetone, pure	67-64-1	BD	CD	CD	DD	AA	AB
アセトニトリル	Acetonitrile, pure	75-05-8	AA	AA	AB	CD	CD	AA
Alconox™ デタージェント	Alconox™ detergent, pure	該当なし	AA	AA	AA	AA	AA	AA
濃塩化アルミニウム	Aluminum Chloride, Concentrated	7446-70-0	AA	AA	AA	AA	AA	AA
水酸化アルミニウムアセテート	Aluminum Hydroxide Acetate, pure	142-03-0	AA	AA	AA	AA	AA	AA
硫酸アルミニウム、5%	Aluminum Sulfate, 5%	10043-01-3	AA	AA	AA	AA	AA	AA
アンモニア、水溶液	Ammonia, Aqueous Solution	7664-41-7	AA	AA	AA	AA	AA	CC
酢酸アンモニウム、飽和	Ammonium Acetate, Saturated	631-61-8	AA	AA	AA	AA	AA	AA
塩化アンモニウム	Ammonium Chloride, pure	12125-02-9	AA	AA	AA	AA	AA	AA
リン酸二水素アンモニウム、1M	Ammonium Dihydrogen Phosphate, 1M	7722-76-1	AA	AA	AA	AA	AA	AA
フッ化アンモニウム、飽和	Ammonium Fluoride, Saturated	12125-01-8	AA	AA	AA	AA	AA	AA
水酸化アンモニウム、10%	Ammonium Hydroxide, 10%	1336-21-6	AA	AA	AA	AA	AA	CC
濃水酸化アンモニウム	Ammonium Hydroxide, Concentrated	1336-21-6	CC	CC	CC	CC	BC	BB
リン酸二水素アンモニウム	Ammonium Phosphate, Monobasic, pure	7722-76-1	AA	AA	AA	AA	AA	AA
硫酸二アンモニウム、77%	Ammonium Sulfate, 77%	7783-20-2	AA	AA	AA	AA	AA	AA
酢酸アミル (酢酸n-ペンチル)	Amyl Acetate, pure	628-63-7	BC	AB	BD	BC	BC	AA
王水	Aqua Regia, pure	8007-56-5	DD	DD	DD	DD	DD	DD
L-アスコルビン酸	Ascorbic Acid, pure	50-81-7	AA	AA	AA	AA	--	AA
水酸化バリウム	Barium Hydroxide, pure	17194-00-2	AA	AA	AA	AA	AA	AA
塩化ベンザルコニウム、0.03M	Benzalkonium Chloride, 0.03M	8001-54-5	AA	AA	AA	AA	AA	AA
安息香酸、飽和	Benzoic Acid, Saturated	65-85-0	AA	AA	AB	AA	AB	AA
ベンゾイルパーオキシサイド	Benzoyl Peroxide, pure	94-36-0	AB	--	BB	--	--	--
ベンジルアルコール、1%	Benzyl Alcohol, 1%	100-51-6	AB	AA	AA	AB	AA	AA
ベンジルアルコール	Benzyl Alcohol, pure	100-51-6	DD	CD	BC	DD	--	AA
臭素	Bromine, pure	7726-95-6	DD	CD	DD	DD	DD	CD
1-ブタノール、100%	Butanol, 100%	71-36-3	AA	AA	AA	AA	AB	AA
n-ブチルエーテル	Butyl Ether, pure	142-96-1	DD	--	BC	--	--	AB
フタル酸ジブチル	Butyl Phthalate, pure	84-74-2	CD	CD	CD	--	BB	AB
酪酸、20%	Butyric Acid, 20%	107-92-6	CC	BC	CC	CC	CC	BC
炭酸カルシウム	Calcium Carbonate, pure	471-34-1	AA	AA	AA	AA	AA	CC
水酸化カルシウム、10%	Calcium Hydroxide, 10%	1305-62-0	AA	AA	AA	AA	AA	BC
硝酸カルシウム、50%	Calcium Nitrate, 50%	10124-37-5	AA	AA	AA	AA	AA	AA
硫酸カルシウム	Calcium Sulfate, pure	7778-18-9	AA	AA	AA	AA	AA	AA
炭素ジオキサイド (二酸化炭素)	Carbon Dioxide gas, pure	124-38-9	AA	AA	AA	AA	AA	AA
四塩化炭素	Carbon Tetrachloride, pure	56-23-5	CD	BC	BC	DD	DD	AB
セシウムクロリド	Cesium Chloride, pure	7647-17-8	AA	AA	AA	AA	AA	AA
クロロ酢酸	Chloroacetic Acid, pure	79-11-8	AA	AA	AB	AB	AB	AA
クロロホルム	Chloroform, pure	67-66-3	CD	CD	DD	DD	DD	BB
クロロスルホン酸、飽和	Chlorosulfonic Acid, Saturated	7790-94-5	DD	DD	DD	--	--	DD
クロム酸、10%	Chromic Acid, 10%	7738-94-5	AA	AA	AA	AA	AA	AA
クロム酸、50%	Chromic Acid, 50%	7738-94-5	AA	BC	BC	BC	BC	BC
クロム酸、80%	Chromic Acid, 80%	7738-94-5	DD	DD	CD	DD	CC	DD
酸化クロム	Chromium (III) Oxide, pure	1308-38-9	AA	AA	AA	AA	AA	AA

注意

上記の化学薬品耐性表は、Nalgene 遠心ボトルまたはフィルターウエアでの使用を目的としたものではありません。各製品の化学薬品耐性は当社Webサイトよりご確認ください。
 Nalgene 遠心ボトル: thermofisher.com/centrifugeware Nalgene フィルターウエア: thermofisher.com/filtration
 水銀は全てのプラスチックに浸透する性質を持っています。A以外の指標のある材質には化学的にダメージを与えます。

左側の記号は20 °C、右側の記号は50 °Cにおける耐性を示しています。例:20 °C→EG←50 °C

A :30日間の継続的な暴露でダメージなし

C:7日間の継続的な暴露である程度のダメージあり

B:30日間の継続的な暴露でわずかなダメージあり、もしくはダメージなし

D:継続的な使用は推奨しない、ただちにダメージが発生する可能性あり

—:データなし

フルオロポリマー			その他ポリマー							O-リング/ガスケット		チューブ							
FEP	PFA	ETFE	PETG	PC	PSF	PS	PMMA	RESMER	TPE	Silicone	PVC	Silicone	PFA	FEP	PUR	LLDPE	PP		
20/50	20/50	20/50	20/50	20/50	20/50	20/50	20/50	20/50	20/50	20/50	20/50	20/50	20/50	20/50	20/50	20/50	20/50		
AA	AA	AA	--	CD	CD	DD	--	BB	BC	AB	--	AB	AA	AA	--	--	AB		
AA	AA	AB	--	DD	DD	DD	DD	BB	BC	CC	DD	CC	AA	AA	DD	BD	BD		
AA	AA	AA	--	DD	DD	AA	--	AA	BC	DD	DD	DD	AA	AA	DD	AA	AB		
AA	AA	AA	CD	AB	AA	AB	AB	AA	AB	AB	AB	AB	AA	AA	BC	AA	AA		
AA	AA	AA	DD	BC	AA	AB	CD	AB	AB	CC	BD	CC	AA	AA	CD	AA	AA		
AA	AA	AB	DD	DD	BC	CD	DD	CD	BC	DD	DD	DD	AA	AA	DD	AB	AB		
AA	AA	AB	DD	DD	CD	DD	DD	CD	DD	DD	DD	DD	AA	AA	DD	BB	AB		
AA	AA	AB	--	DD	DD	DD	DD	CD	DD	DD	DD	DD	AA	AA	DD	AA	AB		
AA	AA	AA	BC	CD	BC	AB	AD	AA	BC	AB	AC	AB	AA	AA	BC	AA	AA		
AA	AA	AA	AB	AB	AB	AA	AA	AA	AB	CC	BB	CC	AA	AA	AB	AA	AA		
AA	AA	AA	AB	AA	AA	AA	AA	AA	AB	DD	BD	DD	AA	AA	AB	AB	AA		
AA	AA	AA	AB	AA	AA	AA	AA	AA	AA	AA	AB	AA	AA	AA	AB	AA	AA		
AA	AA	AB	--	DD	BC	AB	DD	AB	BC	DD	BC	DD	AA	AA	CD	AA	AA		
AA	AA	AA	AB	BB	AA	AA	AA	AA	AB	AB	BD	AB	AA	AA	BC	AA	AA		
AA	AA	AA	AB	AB	AA	AA	A-	AA	AB	AB	AB	AB	AA	AA	AB	AA	AA		
AA	AA	AA	AB	AA	AA	AA	BB	AA	BB	AB	AB	AB	AA	AA	BC	AA	AA		
AA	AA	AA	AB	DD	AA	AA	DD	AA	AB	CC	AB	CC	AA	AA	AB	AA	AA		
AA	AA	AA	CD	DD	AB	AC	AB	AB	AB	AB	BC	AB	AA	AA	BC	AA	AA		
CC	CC	CC	DD	DD	BB	BB	CB	AB	AB	AB	BC	CB	CC	CC	BD	CB	CB		
AA	AA	AA	AB	AA	AA	AA	--	AA	AB	AB	AB	AB	AA	AA	BC	AA	AA		
AA	AA	AA	AB	AA	AA	AA	--	AA	AB	AB	AB	AB	AA	AA	BC	AA	AA		
AA	AA	AA	--	DD	DD	DD	DD	--	CD	DD	DD	DD	AA	AA	DD	BC	BC		
AA	AA	AB	DD	DD	DD	DD	DD	DD	DD	DD	DD	DD	AA	AA	DD	DD	DD		
AA	AA	AA	--	AA	AA	AA	--	--	--	AB	--	AB	AA	AA	--	--	AA		
AA	AA	AA	AB	AA	AA	AA	AB	AA	AA	AA	AA	AA	AA	AA	AB	AA	AA		
AA	AA	AA	AB	AA	AA	AA	AD	AA	CC	AB	AA	AB	AA	AA	CD	AA	AA		
AA	AA	AA	--	AB	AB	BB	AA	BB	BC	CC	AB	CC	AA	AA	DD	AA	AB		
AA	AA	AB	--	--	--	DD	--	--	--	--	--	--	AA	AA	--	--	BB		
AA	AA	AA	BC	DD	BC	DD	CD	CD	BC	AB	CD	AB	AA	AA	CC	DD	DD		
AA	AA	AA	--	DD	DD	DD	DD	CD	BC	CC	CD	CC	AA	AA	DD	DD	DD		
AA	AA	AA	DD	CD	CD	DD	CD	DD	DD	DD	DD	DD	AA	AA	DD	DD	DD		
AA	AA	AA	CC	AA	AA	BB	DD	AA	DD	CC	BD	CC	AA	AA	DD	AA	AA		
AA	AA	AB	--	DD	DD	DD	DD	--	--	DD	--	DD	AA	AA	--	--	BC		
AA	AA	AB	--	BD	BD	DD	DD	CD	DD	DD	DD	DD	AA	AA	DD	--	CD		
AA	AA	AA	--	CC	AA	CC	CC	CC	AB	CC	CC	CC	AA	AA	CC	CC	CC		
AA	AA	AA	AB	AB	AA	AA	BC	AB	AB	AB	AA	AB	AA	AA	AB	AA	AA		
AA	AA	AA	--	CD	AB	AB	BC	AA	AB	AB	AB	AB	AA	AA	AB	AA	AA		
AA	AA	AA	AB	AA	AA	AA	AA	--	AB	AB	AB	AB	AA	AA	--	--	AA		
AA	AA	AA	AB	AA	AA	AA	AA	AA	AA	AB	AB	AB	AA	AA	AB	AA	AA		
AA	AA	AA	AA	AA	AA	AA	AB	AA	AB	AA	AA	AA	AA	AA	AB	AA	AA		
AA	AA	AA	DD	DD	DD	DD	DD	CD	DD	DD	DD	DD	AA	AA	DD	CD	BC		
AA	AA	AA	AB	AA	AA	AA	AA	AA	AB	AB	AB	AB	AA	AA	AB	AA	AA		
AA	AA	AA	--	CD	CD	BD	DD	BC	CD	DD	DD	DD	AA	AA	DD	AA	AB		
AA	AA	AB	DD	DD	DD	DD	DD	CD	CD	DD	DD	DD	AA	AA	DD	CD	DD		
AA	AA	CD	--	DD	DD	DD	DD	DD	DD	DD	DD	DD	AA	AA	DD	--	DD		
AA	AA	AA	DD	BC	BC	BC	CD	AB	DD	DD	AD	DD	AA	AA	DD	AA	AA		
AA	AA	AB	DD	CD	CD	CC	DD	CD	DD	DD	BD	DD	AA	AA	DD	AA	BC		
AA	AA	AB	DD	DD	DD	CC	DD	DD	DD	DD	DD	DD	AA	AA	DD	CD	DD		
AA	AA	AA	AA	AA	AA	AA	AA	AA	AA	AA	AA	AA	AA	AA	AA	AA	AA		

化学薬品耐性表

			オレフィン系ポリマー					
			LDPE	HDPE	PP	PPCO	PMP	FLPE
化学物質名称(和名)、濃度	Chemical, Conc.	CAS No.	20/50	20/50	20/50	20/50	20/50	20/50
硫酸クロム、100%	Chromium (III) Sulfate, 100%	15244-38-9	AA	AA	AA	AA	--	AA
クエン酸、0.52M	Citric Acid, 0.52M	77-92-9	AA	AA	AA	AA	AA	AA
クエン酸	Citric Acid, pure	77-92-9	BC	AB	AA	AA	AA	AB
炭酸銅	Copper (II) Carbonate Basic, pure	12069-69-1	AA	AA	AA	--	--	AA
硝酸銅、50%	Copper (II) Nitrate, 50%	19004-19-4	AA	AA	AA	--	AA	AA
コーン油	Corn Oil, pure	8001-29-4	BB	AA	AA	AA	AA	AB
クレシルバイオレット(酢酸塩)、0.1%	Cresyl Violet Acetate, 0.1%	10510-54-0	AA	AA	AA	AA	AA	AA
シクロヘキサノール	Cyclohexanol, pure	108-93-0	CC	AA	AC	--	AB	AA
デカン	Decane, pure	124-18-5	CD	CD	CD	CD	CD	BC
脱イオン水/蒸留水	Deionized/Distilled Water, pure	7732-18-5	AA	AA	AA	AA	AA	AA
フタル酸ビス(2-エチルヘキシル)	Di-(2-ethylhexyl) Phthalate, pure	117-81-7	CD	BD	BB	AB	AA	AB
リン酸水素二ナトリウム	Dibasic Sodium Phosphate, pure	7558-79-4	AA	AA	AA	AA	AA	AA
ジエタノールアミン	Diethanolamine, pure	111-42-2	--	--	AA	--	--	BC
ジエチルエーテル	Diethyl Ether, pure	60-29-7	DD	CD	DD	DD	DD	BC
ジエチレントリアミン	Diethylene Triamine, pure	111-40-0	DD	DD	BD	CD	--	DD
ジエチルピロカーボネート	Diethylpyrocarbonate, pure	1609-47-8	AA	AA	AA	AA	--	AA
N,N-ジメチルアセトアミド	Dimethyl Acetamide, pure	127-19-5	CD	AA	AA	AA	BC	BB
N,N-ジメチルホルムアミド	Dimethylformamide, pure	68-12-2	AA	AA	AA	AA	AA	BB
ジメチルスルホキシド	Dimethylsulfoxide, pure	67-68-5	DD	AA	AA	AA	AA	AA
1,4-ジオキサン	Dioxane, pure	123-91-1	BC	BB	CD	BC	CD	AA
エタノール、10%	Ethanol, 10%	64-17-5	AA	AA	AA	AA	AA	AA
エタノール、100%	Ethanol, 100%	64-17-5	AB	AA	AA	AA	AB	AA
エタノール、50%	Ethanol, 50%	64-17-5	AB	AA	AA	AA	AB	AA
2-アミノエタノール	Ethanolamine, pure	141-43-5	BC	BC	AA	--	--	BC
エチジウムブロミド、0.1%	Ethidium Bromide, 0.1%	1239-45-8	AA	AA	AA	AA	AA	AA
酢酸エチル	Ethyl Acetate, pure	141-78-6	AA	AA	AB	BC	AB	AA
エチレンジアミン四酢酸	Ethylene Diamine Tetraacetic Acid, pure	6381-92-6	AA	AA	AA	AA	AA	AA
エチレンジアミン	Ethylene Diamine, pure	107-15-3	DD	CD	BD	BD	CC	DD
1,2-ジクロロエタン	Ethylene Dichloride, pure	107-06-2	CD	DD	CD	DD	DD	CC
エチレングリコール	Ethylene Glycol, pure	107-21-1	AA	AB	AA	AA	AA	AA
飽和脂肪酸	Fatty Acids, Saturated, pure	85408-69-1	BC	AA	AB	AB	AB	AA
塩化鉄(III)	Ferric Chloride, pure	7705-08-0	AA	AA	AA	AA	AA	AA
硝酸鉄(II)	Ferrous Nitrate, pure	13520-68-8	AA	AA	AA	AA	AA	AA
Ficoll-Hypaque	Ficoll-Hypaque, pure	該当なし	AA	AA	AA	AA	AA	AA
ホルマリン、1.7M	Formalin, 1.7M	50-00-0	AA	AA	AA	AA	AB	AA
ホルマリン、10M	Formalin, 10M	50-00-0	AB	AB	AA	AB	AB	AA
ホルマリン、10%	Formalin, 10%	50-00-0	AA	AA	AA	AA	AB	AA
ホルマリン、30%	Formalin, 30%	50-00-0	AB	AB	AA	AB	AB	AA
ホルマリン	Formalin, pure	50-00-0	AB	AB	AA	AB	AB	AA
ホルムアミド	Formamide, pure	75-12-7	BB	AA	AB	AB	BB	BB
ギ酸、10%	Formic Acid, 10%	64-18-6	AB	AA	AA	AA	AB	AA
ギ酸、85%	Formic Acid, 85%	64-18-6	BB	AA	AB	AB	AA	AA
グリセロール	Glycerol, pure	56-81-5	AA	AA	AA	AA	AA	AA
グアニジン塩酸塩	Guanidine Hydrochloride, pure	50-01-1	AB	AA	AA	AA	AA	AA
グアニジンチオシアン酸塩	Guanidine Isothiocyanate, pure	593-84-0	AB	AA	AA	AA	AA	AA
ヘプタン	Heptane, pure	142-82-5	DD	CC	CD	--	CC	BB
n-ヘプタン	n-Heptane, pure	142-82-5	CD	BC	CD	CC	CC	BB
塩酸、1N	Hydrochloric Acid, 1N	7647-01-0	AA	AA	AA	AA	AA	AA
塩酸、37%	Hydrochloric Acid, 37%	7647-01-0	AA	AA	AB	AA	AA	AA

注意

上記の化学薬品耐性表は、Nalgene 遠心ボトルまたはフィルターウエアでの使用を目的としたものではありません。各製品の化学薬品耐性は当社Webサイトよりご確認ください。
 Nalgene 遠心ボトル: thermofisher.com/centrifugeware Nalgene フィルターウエア: thermofisher.com/filtration
 水銀は全てのプラスチックに浸透する性質を持っています。A以外の指標のある材質には化学的にダメージを与えます。

左側の記号は20 °C、右側の記号は50 °Cにおける耐性を示しています。例:20 °C→EG←50 °C

A :30日間の継続的な暴露でダメージなし

C:7日間の継続的な暴露である程度のダメージあり

B:30日間の継続的な暴露でわずかなダメージあり、もしくはダメージなし

D:継続的な使用は推奨しない、ただちにダメージが発生する可能性あり

—:データなし

フルオロポリマー			その他ポリマー							O-リング/ガスケット		チューブ							
FEP	PFA	ETFE	PETG	PC	PSF	PS	PMMA	RESMER	TPE	Silicone	PVC	Silicone	PFA	FEP	PUR	LLDPE	PP		
20/50	20/50	20/50	20/50	20/50	20/50	20/50	20/50	20/50	20/50	20/50	20/50	20/50	20/50	20/50	20/50	20/50	20/50		
AA	AA	AA	AB	AA	AA	AA	AA	--	--	AB	--	AB	AA	AA	--	--	AA		
AA	AA	AA	BC	AA	AA	AA	AB	AA	AA	AB	BC	AB	AA	AA	BC	AA	AA		
AA	AA	AA	--	AA	AA	AA	AB	AB	AA	AB	CD	AB	AA	AA	BC	AA	AA		
AA	AA	AA	AB	AB	AA	AA	AA	--	--	AB	--	AB	AA	AA	--	--	AA		
AA	AA	AA	AB	AA	AA	AA	AA	AA	AB	AB	AB	AB	AA	AA	AB	AA	AA		
AA	AA	AA	BD	AA	AB	AA	AC	AA	CD	AB	BC	AB	AA	AA	AA	AA	AB		
AA	AA	AA	AA	AB	AB	AA	BB	AA	BB	BB	BB	BB	AA	AA	BB	AA	AA		
AA	AA	AA	--	CD	AB	AB	DD	AA	--	DD	DD	DD	AA	AA	--	--	BD		
AA	AA	AA	--	CD	BC	CD	DD	BC	DD	CC	CD	CC	AA	AA	BC	--	CD		
AA	AA	AA	AA	AA	AA	AA	AA	AA	AB	AA	AB	AA	AA	AA	BC	AA	AA		
AA	AA	AC	B-	DD	CD	DD	CD	CD	AB	DD	DD	DD	AA	AA	DD	--	BC		
AA	AA	AA	AB	AB	AA	AA	AA	AA	AB	AB	AB	AB	AA	AA	AB	AA	AA		
AA	AA	AB	--	CD	CD	AB	--	AA	--	CC	--	CC	AA	AA	--	--	AA		
AA	AA	AB	A-	DD	DD	DD	DD	--	CD	DD	DD	DD	AA	AA	DD	DD	DD		
AA	AA	AB	--	DD	DD	--	CD	AB	AB	CC	DD	CC	AA	AA	AB	DD	BD		
AA	AA	AA	--	CD	BC	AB	AB	AA	--	AB	--	AB	AA	AA	--	AB	AB		
AA	AA	AB	--	DD	DD	DD	--	--	--	DD	DD	DD	AA	AA	DD	CD	AA		
AA	AA	BB	DD	DD	DD	DD	DD	--	DD	CD	DD	CD	AA	AA	DD	AA	AA		
AA	AA	AB	DD	DD	DD	DD	DD	AA	DD	DD	DD	DD	AA	AA	DD	BC	AA		
AA	AA	AC	--	DD	DD	DD	DD	CD	DD	DD	DD	DD	AA	AA	DD	BC	BC		
AA	AA	AA	BC	AA	AA	AB	AC	AA	AA	CC	BC	CC	AA	AA	CD	AA	AA		
AA	AA	AA	CD	BC	AB	BB	DD	AA	AB	CC	CD	CC	AA	AA	DD	AB	AB		
AA	AA	AA	CD	BB	AB	BB	DD	AA	AA	CC	BC	CC	AA	AA	CD	AB	AB		
AA	AA	AB	--	DD	DD	--	--	AB	CD	CC	--	CC	AA	AA	--	--	AA		
AA	AA	AA	AA	AA	AA	AA	AA	AA	AB	BB	AB	BB	AA	AA	AA	AA	AA		
AA	AA	AB	DD	DD	DD	DD	DD	--	BC	CC	DD	CC	AA	AA	DD	AA	AB		
AA	AA	AA	AA	AA	AA	AA	AA	AA	AA	AB	AB	AB	AA	AA	AB	AA	AA		
AA	AA	AC	--	DD	BC	BB	DD	AB	AB	CC	DD	CC	AA	AA	AB	DD	BD		
AA	AA	AC	DD	DD	DD	DD	DD	CD	CD	DD	DD	DD	AA	AA	DD	BD	DD		
AA	AA	AA	A-	AB	AA	AA	BC	AA	AA	AB	CD	AB	AA	AA	AB	AA	AA		
AA	AA	AA	BC	BC	BC	AB	AB	AA	CD	CD	AB	CD	AA	AA	BC	AB	AB		
AA	AA	AA	AB	AA	AA	AA	AA	AA	AB	CC	BB	CC	AA	AA	AB	AA	AA		
AA	AA	AA	AB	AA	AA	AA	AA	AA	AB	BC	AB	BC	AA	AA	AB	AA	AA		
AA	AA	AA	AA	AA	AA	AA	AA	AA	AB	AB	AA	AB	AA	AA	AB	AA	AA		
AA	AA	AA	--	AA	AA	BB	AB	BB	BC	CC	BC	CC	AA	AA	--	AA	AA		
AA	AA	AA	CD	AA	AA	BB	AC	BB	DD	CC	CD	CC	AA	AA	DD	AB	AB		
AA	AA	AB	--	AA	AA	BB	AB	BB	BC	CC	BD	CC	AA	AA	--	AA	AA		
AA	AA	AA	CD	AA	AA	BB	AC	BB	DD	CC	CD	CC	AA	AA	DD	AB	AB		
AA	AA	AA	CD	AB	AB	BB	AC	BB	DD	CC	CD	CC	AA	AA	DD	AB	AB		
AA	AA	BB	DD	DD	DD	DD	DD	--	DD	DD	DD	DD	AA	AA	DD	BB	BB		
AA	AA	AA	--	AB	AA	AA	AB	AA	AB	CC	AB	CC	AA	AA	CD	AB	AB		
AA	AA	AA	--	CD	BC	BC	DD	AB	BC	CC	CD	CC	AA	AA	DD	AB	AB		
AA	AA	AA	--	AA	AA	AA	A-	AA	AB	AB	CB	AB	AA	AA	AB	AA	AA		
AA	AA	AA	--	AA	AA	BB	A-	BB	AA	AB	--	AB	AA	AA	--	AA	AA		
AA	AA	AA	--	AA	AA	BB	A-	BB	AA	AB	--	AB	AA	AA	--	AA	AA		
AA	AA	AA	A-	CD	BB	DD	AA	BC	DD	DD	DD	DD	AA	AA	AB	--	CC		
AA	AA	AA	A-	CD	BB	DD	A-	BC	DD	DD	DD	DD	AA	AA	AB	CD	CC		
AA	AA	AA	BC	AB	AB	AA	B-	AA	AB	AB	BC	AB	AA	AA	CD	AB	AA		
AA	AA	AA	CD	CD	CD	AB	DD	AA	BC	DD	CD	DD	AA	AA	DD	AA	AB		

化学薬品耐性表

			オレフィン系ポリマー					
			LDPE	HDPE	PP	PPCO	PMP	FLPE
化学物質名称 (和名)、濃度	Chemical, Conc.	CAS No.	20/50	20/50	20/50	20/50	20/50	20/50
塩酸、6N	Hydrochloric Acid, 6N	7647-01-0	AA	AA	AB	AA	AA	AA
フッ化水素酸	Hydrofluoric Acid, pure	7664-39-3	AB	AA	AB	AA	AB	AA
過酸化水素、3%	Hydrogen Peroxide, 3%	7722-84-1	AA	AA	AA	AA	AA	AA
過酸化水素、30%	Hydrogen Peroxide, 30%	7722-84-1	AB	AA	AC	AB	AB	AA
ヨウ素結晶	Iodine Crystals, pure	7553-56-2	DD	DD	BC	CD	BD	DD
ヨウ素、10%	Iodine, 10%	7553-56-2	AB	BC	AA	AB	AA	BC
3-メチル-1-ブタノール	Isoamyl alcohol, pure	123-51-3	AB	--	AB	--	--	AA
イソブタノール、100%	Iso-Butanol, 100%	78-83-1	AA	AA	AA	AA	AB	AA
イソオクタン	Isooctane, pure	540-84-1	AA	AC	CD	DD	--	AB
イソプロピルアルコール、100%	Isopropyl Alcohol, 100%	67-63-0	AA	AA	AA	AA	AA	AA
乳酸、100%	Lactic Acid, 100%	50-21-5	AB	AA	AB	AB	AB	AA
二硝酸鉛(II)、水溶液	Lead Nitrate, Aqueous Solution	10099-74-8	AA	AA	AA	AA	--	AA
水酸化リチウム、5%	Lithium Hydroxide, 5%	1310-65-2	AA	AA	AA	AA	AA	CD
炭酸マグネシウム	Magnesium Carbonate, pure	546-93-0	AA	AA	AA	AA	AA	BB
水酸化マグネシウム	Magnesium Hydroxide, pure	1309-42-8	AA	AA	AA	AA	AA	CC
硫酸マグネシウム	Magnesium Sulfate, pure	7487-88-9	AA	AA	AA	AA	AA	AA
マレイン酸	Maleic Acid, pure	110-16-7	AA	AA	AA	--	--	AA
塩化水銀(II)	Mercuric Chloride, pure	7487-94-7	AA	AA	AA	AA	AA	AA
水銀	Mercury, pure	7439-97-6	AA	AA	AA	AA	AA	AA
メタンスルホン酸	Methane Sulfonic Acid, pure	75-75-2	BC	AA	AA	AA	AA	AA
メタノール、100%	Methanol, 100%	67-56-1	AB	AA	AA	AA	AA	AA
メタノール、15%	Methanol, 15%	67-56-1	AB	AA	AA	AA	AA	AA
メチルアミン	Methyl Amine, pure	74-89-5	DD	DD	BD	--	--	DD
メチルエチルケトン	Methyl Ethyl Ketone, pure	78-93-3	BC	CD	BC	AB	CD	AB
メチルイソブチルケトン	Methyl Isobutyl Ketone, pure	108-10-1	BC	CD	BC	BC	CC	CC
サリチル酸メチル	Methyl Salicylate, pure	119-36-8	DD	CD	CD	--	--	AB
ジクロロメタン	Methylene Chloride, pure	75-09-2	DD	CD	CD	CD	CD	BC
鉱油	Mineral Oil, pure	8012-95-1	BD	AA	BC	AB	AB	AA
リン酸二水素ナトリウム	Monobasic Sodium Phosphate, pure	7558-80-7	AA	AA	AA	AA	AA	AA
Nalgene L-900 デタージェント	Nalgene L-900 detergent, pure	該当なし	AA	AA	AA	AA	AA	AA
ナフタレン	Naphthalene, pure	91-20-3	DD	CD	AB	CD	AB	BC
酢酸ブチル	n-Butyl Acetate, pure	123-86-4	BC	AB	CD	BC	BC	AB
n-ドデカノール	n-Dodecanol, pure	112-53-8	BB	BB	AA	--	--	AA
n-ヘキサン	n-Hexane, pure	110-54-3	DD	BC	BC	BC	CD	AB
酢酸ニッケル(II)、水溶液	Nickel Acetate, Aqueous Solution	373-02-4	AA	AA	AA	--	--	AA
硝酸、10%	Nitric Acid, 10%	7697-37-2	AA	AA	AA	AA	AA	AA
硝酸、50%	Nitric Acid, 50%	7697-37-2	BC	CD	CD	CD	CD	CD
硝酸、70%	Nitric Acid, 70%	7697-37-2	CD	CD	DD	DD	CD	CD
窒素ガス	Nitrogen, Gas	7727-37-9	AA	AA	AA	AA	--	AA
1-メチル-2-ピロリドン	N-Methyl Pyrrolidone, pure	872-50-4	CD	BD	CD	DD	CD	AB
NOCHROMIX	NOCHROMIX, pure	該当なし	DD	DD	DD	DD	CC	DD
オレイン酸	Oleic Acid, pure	112-80-1	CD	BC	AA	AA	--	BC
シュウ酸、50%	Oxalic Acid, 50%	144-62-7	BC	AA	AB	AA	AB	AB
n-ペンタン	n-Pentane, pure	109-66-0	--	DD	BC	--	--	BC
ペンタン	Pentane, pure	109-66-0	--	DD	BC	--	--	BC
過酢酸、0.10%	Peracetic Acid, 0.10%	79-21-0	DD	BD	BD	BD	BD	BD
過塩素酸、1M	Perchloric Acid, 1M	7601-90-3	AA	AB	AA	--	--	AB
濃過塩素酸	Perchloric Acid, Concentrated	7601-90-3	BD	BD	BD	BD	BD	BD
Percoll	Percoll, pure	65455-52-9	AA	AA	AA	AA	AA	AA

注意

上記の化学薬品耐性表は、Nalgene 遠心ボトルまたはフィルターウエアでの使用を目的としたものではありません。各製品の化学薬品耐性は当社Webサイトよりご確認ください。
 Nalgene 遠心ボトル: thermofisher.com/centrifugeware Nalgene フィルターウエア: thermofisher.com/filtration
 水銀は全てのプラスチックに浸透する性質を持っています。A以外の指標のある材質には化学的にダメージを与えます。

左側の記号は20 °C、右側の記号は50 °Cにおける耐性を示しています。例:20 °C→EG←50 °C
 A :30日間の継続的な暴露でダメージなし
 B:30日間の継続的な暴露でわずかなダメージあり、もしくはダメージなし
 -:データなし
 C:7日間の継続的な暴露である程度のダメージあり
 D:継続的な使用は推奨しない、ただちにダメージが発生する可能性あり

フルオロポリマー			その他ポリマー							O-リング/ガスケット		チューブ							
FEP	PFA	ETFE	PETG	PC	PSF	PS	PMMA	RESMER	TPE	Silicone	PVC	Silicone	PFA	FEP	PUR	LLDPE	PP		
20/50	20/50	20/50	20/50	20/50	20/50	20/50	20/50	20/50	20/50	20/50	20/50	20/50	20/50	20/50	20/50	20/50	20/50		
AA	AA	AA	BC	BC	BC	AB	DD	AA	BC	DD	CD	DD	AA	AA	DD	AA	AB		
AA	AA	AB	DD	DD	CD	CD	DD	DD	DD	DD	CD	DD	AA	AA	DD	AA	AB		
AA	AA	AA	B-	AA	AA	AB	AC	AB	AB	AB	AB	AB	AA	AA	AB	AA	AA		
AA	AA	AA	B-	AA	AA	AB	CD	AB	BC	AB	BD	AB	AA	AA	CD	AA	AB		
AA	AA	AB	--	BD	AC	BC	DD	AB	AB	CD	DD	CD	AA	AA	DD	DD	CD		
AA	AA	AB	--	BD	AC	BC	DD	AB	AB	CD	DD	CD	AA	AA	DD	DD	AA		
AA	AA	AA	--	DD	DD	--	--	--	--	--	--	--	AA	AA	--	--	AB		
AA	AA	AA	CD	AB	AB	BB	DD	AA	CD	AB	BD	AB	AA	AA	DD	AA	AA		
AA	AA	AA	B-	DD	CD	BC	AA	BC	DD	DD	CD	DD	AA	AA	BC	--	CD		
AA	AA	AA	CD	BC	AB	AB	DD	AA	CD	AB	BD	AB	AA	AA	DD	AA	AA		
AA	AA	AA	DD	AB	AB	AA	AA	AA	BC	BC	BC	BC	AA	AA	DD	AB	AB		
AA	AA	AA	AB	AA	AA	--	AA	--	--	AB	--	AB	AA	AA	--	--	AA		
AA	AA	AA	--	CD	AB	AA	AB	AB	AB	CC	BC	CC	AA	AA	DD	AA	AA		
AA	AA	AA	AB	AA	AA	AA	AB	AA	AB	AB	AA	AB	AA	AA	AB	AA	AA		
AA	AA	AA	--	BC	BC	AA	--	AB	AA	AB	BB	AB	AA	AA	AB	--	AA		
AA	AA	AA	AB	AA	AA	AA	AA	AA	AB	AB	AB	AB	AA	AA	AB	AA	AA		
AA	AA	AA	--	AB	AB	AB	BC	AB	CD	CC	AC	CC	AA	AA	BC	AA	AA		
AA	AA	AA	AB	AA	AA	AB	AA	AA	AA	BC	DD	BC	AA	AA	AB	AA	AA		
AA	AA	AA	--	DD	AA	AA	AA	--	AA	DD	BD	DD	AA	AA	AB	AA	AA		
AA	AA	AA	--	BC	BC	--	--	AB	CD	DD	--	DD	AA	AA	DD	AB	AA		
AA	AA	AA	DD	BC	AB	CC	DD	AB	AB	AB	CD	AB	AA	AA	DD	AA	AA		
AA	AA	AA	BC	AC	AA	BC	AC	AB	AB	AB	BC	AB	AA	AA	CD	AA	AA		
AA	AA	AA	--	DD	DD	--	--	AB	DD	CD	DD	CD	AA	AA	--	BD	BD		
AA	AA	AB	B-	DD	DD	DD	DD	CD	DD	DD	DD	DD	AA	AA	DD	AB	BC		
AA	AA	AB	DD	DD	DD	DD	DD	CD	DD	DD	DD	DD	AA	AA	DD	BC	BC		
AA	AA	AB	--	DD	DD	DD	DD	CD	DD	DD	DD	DD	AA	AA	DD	CD	DD		
AA	AA	BC	DD	DD	DD	DD	DD	CD	CD	DD	DD	DD	AA	AA	DD	CD	CD		
AA	AA	AA	BD	AA	AA	AA	AD	AA	DD	AB	CD	AB	AA	AA	AB	BD	AB		
AA	AA	AA	AB	AB	AA	AA	AB	AA	AB	AB	AB	AB	AA	AA	AB	AA	AA		
AA	AA	AA	AA	AA	AA	AA	AD	AA	AB	AB	AA	AB	AA	AA	AB	AA	AA		
AA	AA	AA	--	DD	DD	AD	DD	CD	DD	DD	DD	DD	AA	AA	BC	--	AB		
AA	AA	AB	--	DD	DD	DD	DD	--	BC	DD	DD	DD	AA	AA	DD	BC	CD		
AA	AA	AA	--	--	--	AA	--	AA	--	CC	--	CC	AA	AA	--	--	AA		
AA	AA	AA	B-	CD	AB	DD	A-	BC	DD	DD	DD	DD	AA	AA	AB	DD	BC		
AA	AA	AA	AB	AB	AA	AA	AA	--	--	--	--	--	AA	AA	--	--	AA		
AA	AA	AA	CD	BB	BB	AB	BD	BD	DD	CC	AC	CC	AA	AA	DD	AA	AA		
AA	AA	AB	DD	CC	CC	CD	DD	CD	DD	DD	CD	DD	AA	AA	DD	BD	CD		
AA	AA	CD	DD	CD	CD	DD	DD	DD	DD	DD	DD	DD	AA	AA	DD	CD	DD		
AA	AA	AA	AA	AA	AA	AA	AA	AA	AA	AA	AA	AA	AA	AA	AA	AA	AA		
AA	AA	--	DD	DD	DD	DD	DD	--	DD	--	DD	--	AA	AA	DD	DD	DD		
AA	AA	AB	DD	DD	DD	DD	DD	DD	DD	DD	DD	DD	AA	AA	DD	CD	DD		
AA	AA	AA	DD	AA	AB	CD	AC	AB	CD	DD	DD	DD	AA	AA	BC	--	AA		
AA	AA	AB	--	AA	AA	AA	AA	AA	CD	CC	CD	CC	AA	AA	DD	--	AB		
AA	AA	AA	--	DD	DD	DD	AA	BC	AB	DD	DD	DD	AA	AA	AB	--	AA		
AA	AA	AA	--	DD	DD	DD	AA	BC	AB	DD	DD	DD	AA	AA	AB	--	AA		
AA	AA	BB	DD	DD	DD	CD	DD	CD	DD	CD	DD	CD	AA	AA	DD	CD	CD		
AA	AA	AB	--	BC	BC	BC	AA	AB	AB	DD	CD	DD	CD	BB	DD	BD	AA		
BC	BC	BC	--	DD	DD	BC	CD	BC	CD	DD	DD	DD	CD	CD	DD	BD	BD		
AA	AA	AA	AA	AA	AA	AA	AA	AA	AA	AB	AB	AB	AA	AA	BC	AA	AA		

化学薬品耐性表

			オレフィン系ポリマー					
			LDPE	HDPE	PP	PPCO	PMP	FLPE
化学物質名称 (和名)、濃度	Chemical, Conc.	CAS No.	20/50	20/50	20/50	20/50	20/50	20/50
石油エーテル	Petroleum Ether, pure	8032-32-4	DD	CD	DD	DD	DD	BC
フェノール、50%	Phenol, 50%	108-95-2	DD	DD	DD	DD	DD	CC
水溶性フェノール、10%	Phenol, Aqueous, 10%	108-95-2	CD	CD	CD	CD	CD	BB
フェノール、結晶	Phenol, Crystal	108-95-2	CD	CD	DD	BD	DD	AA
リン酸、10%	Phosphoric Acid, 10%	7664-38-2	AA	AA	AA	AA	AA	AA
リン酸、88%	Phosphoric Acid, 88%	7664-38-2	AD	AA	AB	AB	AB	AA
ポリエチレングリコール	Polyethylene Glycol, pure	25322-68-3	AA	AA	AA	--	--	AA
酢酸カリウム	Potassium Acetate, pure	127-08-2	AA	AA	AA	AA	AA	AA
炭酸水素カリウム	Potassium Bicarbonate, pure	298-14-6	AA	AA	AA	AA	AA	AA
硫酸水素カリウム、水溶液	Potassium Bisulfate, Aqueous Solution	7646-93-7	AA	AA	AA	AA	--	AA
炭酸カリウム	Potassium Carbonate, pure	584-08-7	AA	AA	AA	AA	AA	BC
塩化カリウム	Potassium Chloride	7447-40-7	AA	AA	AA	AA	AA	AA
リン酸二水素カリウム	Potassium Dihydrogen Phosphate, pure	7778-77-0	AA	AA	AA	AA	AA	AA
水酸化カリウム、0.18M	Potassium Hydroxide, 0.18M	1310-58-3	AA	CC	AA	AA	AA	DD
水酸化カリウム、1M	Potassium Hydroxide, 1M	1310-58-3	AA	AA	AA	AA	AA	CC
水酸化カリウム、5%	Potassium Hydroxide, 5%	1310-58-3	AA	AA	AA	AA	AA	CC
濃水酸化カリウム	Potassium Hydroxide, Concentrated	1310-58-3	AA	AA	AA	AA	AA	CC
次亜塩素酸カリウム、20%	Potassium Hypochlorite, 20%	7778-66-7	AC	AB	CD	AA	AB	AB
ヨウ化カリウム	Potassium Iodide, pure	7681-11-0	AA	AA	AA	AA	AA	AA
過マンガン酸カリウム、10%	Potassium Permanganate, 10%	7722-64-7	AB	BC	AA	AA	AA	BC
過マンガン酸カリウム	Potassium Permanganate, pure	7722-64-7	AB	BC	AB	AA	AA	AA
ペルオキシ二硫酸二カリウム	Potassium Persulfate, pure	7727-21-1	AA	AA	AA	AA	--	AA
リン酸三カリウム	Potassium Phosphate Tribasic, pure	7778-53-2	AA	AA	AA	AA	AA	AA
1-プロパノール、100%	1-Propanol, 100%	71-23-8	AA	AA	AA	AA	AA	AA
酢酸プロピル	Propyl Acetate, pure	109-60-4	BC	AB	BC	--	BC	AA
酸化プロピレン、100%	Propylene Oxide, 100%	75-56-9	AC	BC	CD	CC	CD	AB
ピリジン、5%	Pyridine, 5%	110-86-1	BB	AC	AC	BD	BC	BC
ピリジン	Pyridine, pure	110-86-1	DD	CD	AC	DD	CD	DD
レスノール	Resorcinol, pure	108-46-3	AA	AA	AA	AA	AA	AA
シリコンオイル	Silicone Oil, pure	63148-62-9	AB	AA	AA	AA	AA	AA
塩化銀	Silver Chloride, pure	7783-90-6	AA	AA	AA	AA	AA	AA
硝酸銀、10%	Silver Nitrate, 10%	7761-88-8	AB	AA	AA	AB	AA	AA
酢酸ナトリウム、飽和	Sodium Acetate, Saturated	127-09-3	AA	AA	AA	AA	AA	AA
炭酸水素ナトリウム	Sodium Bicarbonate, pure	144-55-8	AA	AA	AA	AA	AA	AA
二亜硫酸二ナトリウム、飽和	Sodium Bisulfite, Saturated	7681-57-4	AA	AA	AA	AA	AA	AA
炭酸ナトリウム、<35%	Sodium Carbonate, <35%	497-19-8	AA	AA	AA	AA	AA	BC
炭酸ナトリウム	Sodium Carbonate, pure	497-19-8	AA	AB	AA	AA	AA	BC
塩化ナトリウム	Sodium Chloride, pure	7647-14-5	AA	AA	AA	AA	AA	AA
亜塩素酸ナトリウム、10%	Sodium Chlorite, 10%	7758-19-2	AA	AA	AA	AA	--	AA
亜塩素酸ナトリウム	Sodium Chlorite, pure	7758-19-2	AA	AA	AA	AA	--	AA
シアン化ナトリウム	Sodium Cyanide, pure	143-33-9	AA	AA	AA	AA	AA	AA
フェリシアン化ナトリウム	Sodium Ferricyanide, pure	14217-21-1	AA	AA	AA	AA	AA	AA
フェロシアン化ナトリウム	Sodium Ferrocyanide, pure	13601-19-9	AA	AA	AA	AA	AA	AA
L-グルタミン酸ナトリウム	Sodium Glutamate, pure	142-47-2	AA	AA	AA	AA	AA	AA
水酸化ナトリウム、<1%	Sodium Hydroxide, <1%	1310-73-2	AA	CC	AA	AA	AA	DD
水酸化ナトリウム、10%	Sodium Hydroxide, 10%	1310-73-2	AA	AA	AA	AA	AA	CC
水酸化ナトリウム、1M	Sodium Hydroxide, 1M	1310-73-2	AA	AA	AA	AA	AA	CC
水酸化ナトリウム、50%	Sodium Hydroxide, 50%	1310-73-2	BB	AC	AA	AA	AB	CC
水酸化ナトリウム	Sodium Hydroxide, pure	1310-73-2	AA	AC	AA	AA	AB	CC

注意

上記の化学薬品耐性表は、Nalgene 遠心ボトルまたはフィルターウエアでの使用を目的としたものではありません。各製品の化学薬品耐性は当社Webサイトよりご確認ください。
 Nalgene 遠心ボトル: thermofisher.com/centrifugeware Nalgene フィルターウエア: thermofisher.com/filtration
 水銀は全てのプラスチックに浸透する性質を持っています。A以外の指標のある材質には化学的にダメージを与えます。

左側の記号は20 °C、右側の記号は50 °Cにおける耐性を示しています。例:20 °C→EG←50 °C
 A :30日間の継続的な暴露でダメージなし
 B:30日間の継続的な暴露でわずかなダメージあり、もしくはダメージなし
 -:データなし
 C:7日間の継続的な暴露である程度のダメージあり
 D:継続的な使用は推奨しない、ただちにダメージが発生する可能性あり

	フルオロポリマー			その他ポリマー						O-リング/ガスケット		チューブ							
	FEP	PFA	ETFE	PETG	PC	PSF	PS	PMMA	RESMER	TPE	Silicone	PVC	Silicone	PFA	FEP	PUR	LLDPE	PP	
	20/50	20/50	20/50	20/50	20/50	20/50	20/50	20/50	20/50	20/50	20/50	20/50	20/50	20/50	20/50	20/50	20/50	20/50	
AA	AA	AB	A-	DD	DD	DD	BD	DD	DD	DD	DD	DD	DD	AA	AA	DD	DD	DD	
AA	AA	AA	DD	DD	DD	DD	DD	DD	DD	CD	DD	DD	DD	AA	AA	DD	DD	DD	
AA	AA	AB	DD	CD	CD	BC	DD	BC	BC	BC	DD	CD	DD	AA	AA	DD	DD	DD	
AA	AA	AA	DD	DD	CC	DD	DD	DD	DD	DD	DD	CD	DD	AA	AA	DD	BD	DD	
AA	AA	AA	--	AA	AA	AA	--	AA	AB	AB	AB	AB	AB	AA	AA	AB	AA	AA	
AA	AA	AA	--	AB	AA	AB	DD	AB	AB	DD	BC	DD	AA	AA	DD	AA	AB		
AA	AA	AA	--	AC	AC	AA	--	AA	AB	AB	BC	AB	AA	AA	BC	AA	AA		
AA	AA	AA	AB	BB	AA	AA	AA	AA	AB	DD	BD	DD	AA	AA	AB	AA	AA		
AA	AA	AA	AB	AA	AA	AA	BC	AA	AB	AB	AB	AB	AA	AA	AB	AA	AA		
AA	AA	AA	AB	AA	AA	AA	AA	AA	--	AB	CD	AB	AA	AA	--	--	AA		
AA	AA	AA	BC	AB	AA	AA	BD	AB	AB	AB	AB	AA	AB	AA	AA	AB	AA	AA	
AA	AA	AA	AB	AA	AA	AA	AA	AA	AB	AB	AB	AB	AB	AA	AA	AB	AA	AA	
AA	AA	AA	AB	AA	AA	AA	AA	AA	AB	AB	AB	AB	AB	AA	AA	AB	AA	AA	
AA	AA	AA	--	CD	AB	AA	AA	AB	AB	DD	AB	DD	AA	AA	DD	AA	AA		
AA	AA	AA	--	DD	AB	AA	AA	AB	AB	CC	BC	CC	AA	AA	DD	AA	AA		
AA	AA	AA	--	CD	AB	AA	AA	AB	AB	CC	BC	CC	AA	AA	DD	AA	AA		
AA	AA	AA	DD	DD	AB	AB	AD	AB	AB	DD	CD	DD	AA	AA	DD	AA	AA		
AA	AA	AA	CD	BC	BC	AB	BC	AB	AB	CC	CD	CC	AA	AA	BC	AA	BC		
AA	AA	AA	AB	AA	AA	AA	AA	AA	AA	AB	AB	AB	AB	AA	AA	AB	AA	AA	
AA	AA	AA	--	AA	AA	AB	BC	AA	AB	AB	BD	AB	AA	AA	AB	AB	AA		
AA	AA	AA	--	AA	AA	AB	CD	AA	AB	AB	BD	AB	AA	AA	AB	AB	AB		
AA	AA	AA	--	AA	AA	AA	AC	AA	AB	AB	--	AB	AA	AA	BC	AA	AA		
AA	AA	AA	AB	AB	AA	AA	AB	AA	AB	AB	AB	AB	AA	AA	AB	AA	AA		
AA	AA	AA	CD	AA	AA	AB	DD	AA	CD	AB	BD	AB	AA	AA	DD	AA	AA		
AA	AA	AB	--	DD	DD	DD	DD	--	DD	DD	DD	DD	AA	AA	--	--	BC		
AA	AA	AB	BC	CD	CD	DD	DD	CD	AB	DD	BD	DD	AA	AA	BC	CC	CC		
AA	AA	BC	--	DD	DD	DD	--	CD	CD	DD	CD	DD	AA	AA	DD	--	AC		
AA	AA	CB	--	DD	DD	DD	DD	CD	CD	DD	DD	DD	AA	AA	DD	--	AC		
AA	AA	AA	--	BC	BC	BB	--	BB	--	CC	DD	CC	AA	AA	DD	AA	AA		
AA	AA	AA	BD	AA	AA	AB	CD	AA	CD	DD	BC	DD	AA	AA	AB	AB	AB		
AA	AA	AA	AB	AA	AA	AA	AA	AA	AB	AB	AB	AB	AA	AA	AB	AA	AA		
AA	AA	AA	CC	AA	AA	AA	AA	AA	AB	AB	AB	AB	AA	AA	AB	AA	AA		
AA	AA	AA	AB	AB	AA	AA	AA	AA	AB	DD	BD	DD	AA	AA	AB	AA	AA		
AA	AA	AA	AB	AA	AA	AA	BC	AA	AB	AB	AB	AB	AA	AA	AB	AA	AA		
AA	AA	AA	AB	DD	BC	AB	DD	AA	AB	AB	AB	AB	AA	AA	AB	AA	AA		
AA	AA	AA	BC	AB	AA	AB	BD	AB	AA	AB	BD	AB	AA	AA	AB	AA	AA		
AA	AA	AA	BC	AB	AA	AB	BD	AB	AA	AB	BD	AB	AA	AA	AB	AA	AA		
AA	AA	AA	AB	AA	AA	AA	AA	AA	AB	AB	AB	AB	AA	AA	AB	AA	AA		
AA	AA	AA	--	AA	AA	AA	AC	--	--	--	--	--	AA	AA	--	--	AA		
AA	AA	AA	--	AA	AA	AA	AC	--	--	--	--	--	AA	AA	--	--	AA		
AA	AA	AA	AB	AA	AA	AA	CD	AA	AA	AB	AB	AB	AA	AA	DD	AA	AA		
AA	AA	AA	AB	AA	AA	AA	AA	AA	AB	AB	AB	AB	AA	AA	AB	AA	AA		
AA	AA	AA	AB	AA	AA	AA	AA	AA	AB	AB	AB	AB	AA	AA	AB	AA	AA		
AA	AA	AA	AB	AA	AA	AA	AA	AA	AA	AB	AB	AB	AA	AA	BB	AA	AA		
AA	AA	AA	CC	CD	AB	AA	AB	AB	AB	AB	AC	AB	AA	AA	DD	AA	AA		
AA	AA	AB	BD	DD	AB	AA	AA	AB	AB	CC	BD	CC	AA	AA	DD	AA	AA		
AA	AA	AA	BD	DD	AB	AA	AA	AB	AB	AB	AB	AB	AA	AA	DD	AA	AA		
AA	AA	AB	DD	DD	BC	AB	AD	AB	AB	DD	CD	DD	AA	AA	DD	BB	AA		
AA	AA	AB	DD	DD	CC	AB	DD	AB	AB	DD	CD	DD	AA	AA	DD	BB	AA		

化学薬品耐性表

			オレフィン系ポリマー					
			LDPE	HDPE	PP	PPCO	PMP	FLPE
化学物質名称 (和名)、濃度	Chemical, Conc.	CAS No.	20/50	20/50	20/50	20/50	20/50	20/50
次亜塩素酸ナトリウム、12.5%	Sodium Hypochlorite, 12.5%	7681-52-9	AC	AB	BD	AA	AA	AB
ラウリル硫酸ナトリウム	Sodium Lauryl Sulfate, pure	151-21-3	AA	AA	AA	AA	AA	AA
硝酸ナトリウム、40%	Sodium Nitrate, 40%	7631-99-4	AA	AA	AA	AA	AA	AA
硝酸ナトリウム	Sodium Nitrate, pure	7631-99-4	AA	AA	AA	AA	AA	AA
亜硝酸カルシウム、40%	Sodium Nitrite, 40%	13780-06-8	AA	AA	AA	AA	--	AA
過ホウ酸ナトリウム	Sodium Perborate, pure	7632-04-4	AA	AB	AA	AA	AA	AB
過酸化ナトリウム、10%	Sodium Peroxide, 10%	1313-60-6	AC	AA	AB	--	--	AA
過酸化ナトリウム	Sodium Peroxide, pure	1313-60-6	AC	AB	AB	--	--	AB
ペルオキシ二硫酸二ナトリウム	Sodium Persulfate, pure	7775-27-1	AA	AA	AA	AA	--	AA
ポリリン酸ナトリウム、100%	Sodium Polyphosphate, 100%	10361-03-2	AA	AA	AA	--	--	AA
硫酸ナトリウム	Sodium Sulfate, pure	7757-82-6	AA	AA	AA	AA	AA	AA
チオシアン酸ナトリウム、Solid	Sodium Thiocyanate, Solid	540-72-7	AA	AA	AA	--	--	AA
チオ硫酸二ナトリウム	Sodium Thiosulfate, pure	7772-98-7	AA	AA	AA	AA	AA	AA
塩化スズ(II)	Stannous Chloride, pure	7772-99-8	BC	AA	AA	AA	AA	AA
スクロース	Sucrose, pure	57-50-1	AA	AA	AA	AA	AA	AA
亜硫酸水	Sulfur Dioxide Solution, pure	7782-99-2	AA	AA	AA	--	--	AA
三酸化硫黄	Sulfur Trioxide, pure	14265-45-3	DD	--	DD	--	--	--
硫酸、10%	Sulfuric Acid, 10%	7664-93-9	AA	AA	AA	AB	AA	AA
硫酸、1M	Sulfuric Acid, 1M	7664-93-9	AA	AA	AA	AB	AA	AA
硫酸、50%	Sulfuric Acid, 50%	7664-93-9	AA	AB	BC	BC	AB	AB
硫酸、98%	Sulfuric Acid, 98%	7664-93-9	BB	DD	CD	DD	DD	CD
tert-ブタノール、100%	t-Butyl Alcohol, 100%	75-65-0	AB	AA	AB	AA	AB	AA
テトラクロロエテン	Tetrachloroethylene, pure	127-18-4	DD	DD	DD	DD	DD	CC
テトラヒドロフラン	Tetrahydrofuran, pure	109-99-9	CD	CD	BC	BC	CC	BC
テトラメチルアンモニウムヒドロキシド	Tetramethylammonium Hydroxide, pure	75-59-2	DD	CD	BD	BD	CC	DD
トルエン	Toluene, pure	108-88-3	CD	DD	DD	DD	CC	CC
リン酸トリブチル	Tributyl Phosphate, pure	126-73-8	BC	BC	BC	BC	BC	AB
トリクロロ酢酸、10%	Trichloroacetic Acid, 10%	76-03-9	AB	AA	AA	--	AA	AB
トリクロロ酢酸、50%	Trichloroacetic Acid, 50%	76-03-9	AB	CD	BC	CD	AA	CD
トリクロロ酢酸	Trichloroacetic Acid, pure	76-03-9	AB	CD	BC	CD	AA	CD
トリクロロエチレン	Trichloroethylene, pure	76-03-6	DD	DD	DD	DD	CD	CC
トリエタノールアミン	Triethanolamine, pure	102-71-6	AD	AB	CD	--	--	BC
トリフロロ酢酸	Trifluoroacetic Acid, pure	76-05-1	AB	AA	AB	--	AB	BC
トリメチルアミン	Trimethylamine, pure	75-50-3	DD	DD	BD	CD	--	DD
Tris 緩衝液、pH 11	Tris Buffer Solution, pH 11	77-86-1	AB	AA	AB	AB	AA	AB
Tris 緩衝液、pH 7.0	Tris Buffer Solution, pH 7.0	77-86-1	AB	AA	AB	AB	AA	AA
リン酸ナトリウム	Trisodium Phosphate, pure	7601-54-9	AA	AA	AA	AA	AA	BC
Triton X-100	Triton X-100, pure	9002-93-1	AA	BD	AA	--	AA	BB
Tween 20	Tween 20, pure	9005-64-5	BD	AB	AA	AB	AA	AA
尿素、10%	Urea, 10%	57-13-6	AA	AA	AA	AA	AA	AB
尿	Urine, pure	該当なし	AA	AA	AA	AA	AA	AA
X-GlcA	X-GlcA, pure	114162-64-0	BD	AA	AA	AA	AA	AB
X-Glu	X-Glu, pure	129541-41-9	BD	AA	AA	AA	AA	AB
キシレン	Xylene, pure	1330-20-7	DD	CD	CD	CD	CD	BC
塩化亜鉛(II)	Zinc Chloride, pure	7646-85-7	AA	AA	AA	AA	AA	AA
ステアリン酸亜鉛(II)	Zinc Stearate, pure	557-05-1	AA	AA	AA	AA	AA	AA
硫化亜鉛	Zinc Sulfide, pure	1314-98-3	AA	AA	AA	AA	AA	AA

注意

上記の化学薬品耐性表は、Nalgene 遠心ボトルまたはフィルターウエアでの使用を目的としたものではありません。各製品の化学薬品耐性は当社Webサイトよりご確認ください。
 Nalgene 遠心ボトル: thermofisher.com/centrifugeware Nalgene フィルターウエア: thermofisher.com/filtration
 水銀は全てのプラスチックに浸透する性質を持っています。A以外の指標のある材質には化学的にダメージを与えます。

左側の記号は20 °C、右側の記号は50 °Cにおける耐性を示しています。例:20 °C→EG←50 °C
 A :30日間の継続的な暴露でダメージなし
 B:30日間の継続的な暴露でわずかなダメージあり、もしくはダメージなし
 -:データなし
 C:7日間の継続的な暴露である程度のダメージあり
 D:継続的な使用は推奨しない、ただちにダメージが発生する可能性あり

	フルオロポリマー			その他ポリマー						O-リング/ガスケット		チューブ							
	FEP	PFA	ETFE	PETG	PC	PSF	PS	PMMA	RESMER	TPE	Silicone	PVC	Silicone	PFA	FEP	PUR	LLDPE	PP	
	20/50	20/50	20/50	20/50	20/50	20/50	20/50	20/50	20/50	20/50	20/50	20/50	20/50	20/50	20/50	20/50	20/50	20/50	
AA	AA	AB	CD	BC	BC	AB	AA	AB	BC	CC	CD	CC	AA	AA	BC	AA	BC		
AA	AA	AA	BC	AA	AA	AA	AD	AA	AB	AB	BC	AB	AA	AA	BC	AA	AA		
AA	AA	AA	AB	DD	DD	AA	AA	AA	AB	AB	AB	AB	AA	AA	AB	AA	AA		
AA	AA	AA	AB	DD	AA	AA	AA	AA	AB	AB	AB	AB	AA	AA	AB	AA	AA		
AA	AA	AA	AB	AA	AA	AA	AA	AA	--	AB	AB	AB	AA	AA	--	--	AA		
AA	AA	AB	--	AB	AB	AA	AC	AA	--	BC	AB	BC	AA	AA	--	AA	AA		
AA	AA	AB	--	AA	AA	--	AC	AA	--	DD	--	DD	AA	AA	--	--	AB		
AA	AA	AA	--	AA	AA	--	AC	AA	--	DD	--	DD	AA	AA	--	--	AB		
AA	AA	AB	--	AA	AA	AA	AC	AA	AB	AB	--	AB	AA	AA	BC	AA	AA		
AA	AA	AA	AB	AB	AB	AA	BD	--	--	BC	--	BC	AA	AA	--	--	AA		
AA	AA	AA	AB	AA	AA	AA	AA	AA	AB	AB	AB	AB	AA	AA	AB	AA	AA		
AA	AA	AA	AB	AB	AA	AA	AB	--	--	--	--	--	AA	AA	DD	AA	AA		
AA	AA	AA	AC	AA	AA	AA	AA	AA	AB	AB	AB	AB	AA	AA	AB	AA	AA		
AA	AA	AA	AC	AA	AA	AA	AA	AA	AB	AB	AB	AB	AA	AA	--	AA	AA		
AA	AA	AA	AA	AA	AA	AA	AA	AA	AB	AB	AA	AB	AA	AA	AB	AA	AA		
AA	AA	AB	--	BD	BD	--	CD	BC	AB	DD	BD	DD	AA	AA	AB	--	AA		
AA	AA	CD	--	--	--	--	--	--	DD	--	--	--	AA	AA	--	--	DD		
AA	AA	AA	A-	AB	AB	AB	AA	AA	BC	DD	AB	DD	AA	AA	BC	AA	AB		
AA	AA	AA	A-	AB	AB	AB	AA	AA	AB	DD	AC	DD	AA	AA	DD	AA	AB		
AA	AA	AA	--	BC	BB	AB	DD	BC	DD	DD	CD	DD	AA	AA	DD	AB	AB		
AA	AA	AB	DD	DD	DD	CC	DD	CC	DD	DD	DD	DD	AA	AA	DD	CD	CD		
AA	AA	AA	--	BC	BC	BB	--	AA	CD	CC	CD	CC	AA	AA	DD	AB	AB		
AA	AA	AA	DD	DD	DD	DD	DD	CD	CD	DD	DD	DD	AA	AA	DD	DD	DD		
AA	AA	CC	--	DD	DD	DD	DD	CD	DD	DD	DD	DD	AA	AA	DD	CD	BC		
AA	AA	AB	--	DD	BC	BB	--	AB	AB	CC	DD	CC	AA	AA	AB	DD	BD		
AA	AA	AA	DD	DD	DD	DD	DD	CD	DD	DD	DD	DD	AA	AA	DD	CD	DD		
BB	BB	AB	--	DD	DD	DD	--	--	CD	DD	DD	DD	BC	BC	DD	BC	BC		
AA	AA	AA	--	AC	AC	CD	--	BC	AB	DD	BD	DD	AA	AA	--	BB	BB		
AA	AA	AB	--	CD	BD	CD	DD	CD	BC	DD	CD	DD	AA	AA	DD	BC	BC		
AA	AA	AB	--	CD	BD	CD	DD	CD	BC	DD	CD	DD	AA	AA	DD	BC	BC		
AA	AA	CC	DD	DD	DD	DD	DD	CD	CD	DD	DD	DD	AA	AA	DD	DD	DD		
AA	AA	AC	--	DD	DD	AA	A-	AA	CD	CC	--	CC	AA	AA	DD	--	DD		
AA	AA	AB	--	DD	DD	DD	DD	CD	DD	DD	CD	DD	AA	AA	DD	BC	BC		
AA	AA	AA	--	DD	DD	CD	CD	--	AB	CC	DD	CC	AA	AA	AB	DD	BD		
AA	AA	AA	DD	CD	BC	AB	AA	AA	BC	AB	AB	AB	AA	AA	BC	AB	AA		
AA	AA	AA	AA	BC	BC	AB	AA	AA	AB	AB	AB	AB	AA	AA	BC	AB	AA		
AA	AA	AA	BC	BD	BC	AA	BD	AB	AA	AB	BD	AB	AA	AA	AB	AA	AA		
AA	AA	AA	AB	CD	CD	AA	AD	AA	AA	AB	BD	AB	AA	AA	BC	AA	AA		
AA	AA	AA	AB	CD	BB	AB	AD	AA	AA	AA	CD	AA	AA	AA	BC	AC	AA		
AA	AA	AA	--	AB	AB	AA	AA	AA	BB	AB	BB	AB	AA	AA	BC	AA	AA		
AA	AA	AA	AA	BC	BC	AB	AA	AA	AA	AB	BD	AB	AA	AA	CC	AA	AA		
AA	AA	AA	AA	AA	AA	AB	AA	AA	AA	AA	AD	AA	AA	AA	--	AC	AA		
AA	AA	AA	AA	AA	AA	AB	AA	AA	AA	AA	AD	AA	AA	AA	--	AC	AA		
AA	AA	AB	--	DD	DD	DD	DD	CD	DD	DD	DD	DD	AA	AA	DD	BD	CD		
AA	AA	AA	AB	AA	AA	AA	AA	AA	AA	AB	CD	AB	AA	AA	AB	AA	AA		
AA	AA	AA	AB	AA	AA	AA	AA	AA	--	--	BD	--	AA	AA	--	AA	AA		
AA	AA	AA	AB	AA	AA	AA	AA	AA	AA	AB	BD	AB	AA	AA	AB	AA	AA		

INDEX

製品番号	ページ	製品番号	ページ	製品番号	ページ	製品番号	ページ
02CC	253	1201-0250PK	276	125-0045	141	140620*	177
02CL	253	1201-0400PK	276	125-0080	141	140627*	177
02LS	253	1201-0600PK	276	126-0020	141	140629*	177
030007	252	1201-1000PK	276	126-0045	141	140640*	177
0385	253	1201-1234	272	126-0080	141	140642*	177
03CL	253	1201-2000PK	276	127-0020	141	140644*	177
03TECL	253	1201-4000PK	276	127-0045	141	140652*	177
04HP	253	1203-0050PK	277	127-0080	141	140654*	177
04HPLS	253	1203-0100PK	277	128SA	251	140656*	177
04LP	253	1203-0150PK	277	128SB	251	140660*	177
04LPLS	253	1203-0250PK	277	128SC	251	140663*	177
05WIDE	253	1203-0400PK	277	130-4020PK	144	140668*	177
08CL	253	1203-0600PK	277	130-4045PK	144	140675*	175
08LS	253	1203-1000PK	277	132097*	168	141002*	178
101IRR	247	1203-2000PK	277	132098*	168	141004*	178
101RTIRR	247	1203-4000PK	277	132703*	163	141006*	178
101VIRR	247	120ORG53-1000	252	132704*	163	141008*	178
1028-100PK	255	120ORG53-2000	252	132705*	163	141078*	178
1029-100PK	255	120ORG53-4000	252	132706*	163	141080*	178
1064-05-6	29	120WHT53-1000	252	132707*	163	141082*	178
1064-05-7	29	120WHT53-2000	252	132708*	163	141086*	178
1064-05-8	29	120WHT53-3000	252	132867*	170	142475*	175
1064-15-6	29	120WHT53-4000	252	132903*	171	142761*	198
1064-15-7	29	121-0020PK	141	132913*	170	142762*	198
1064-15-8	29	121-0045PK	141	132920*	170	143761*	179
10CCCL	253	122-0020PK	139	1350-0001	271	144444*	259
10LP	253	122-0045PK	139	136101*	181	144530*	175
10LSCL	253	1220-1250PK	278	136102*	181	145-0020	145
12000-5300	252	1220-2500PK	278	136528*	179	145-0045	145
1201-0030PK	276	1223-1000PK	278	137101*	181	145-2020	145
1201-0050PK	276	1223-3000PK	278	137103*	181	145-2045	145
1201-0100PK	276	124-0045PK	136	140156*	176	145470*	183
1201-0150PK	276	125-0020	141	140-4045PK	144	146183*	183

* はバイオサイエンス事業部の製品です。

製品番号	ページ	製品番号	ページ	製品番号	ページ	製品番号	ページ
147-0045	145	153-0020	142	159920*	167	169-0045	136
147-2045	145	153-0045	142	159926*	169	169558*	174
150-0020	142	153732*	166	159933*	167	169900*	169
150-0045	142	154-0020	142	159934*	167	170353N*	184
150200*	175	154-0045	142	160376*	164, 197	170354N*	184
150239*	175	154453PK*	194	161-0020	139	170355N*	184
150255*	259	154461PK*	194	161-0045	139	170356N*	184
150270*	259	154526PK*	194	161093*	179	170357N*	184
150318*	174	154534PK*	194	162-0020	139	170358N*	184
150326*	174	154739PK*	194	162-0045	139	170364N*	184
150340*	174	154852PK*	194	163-0020	142	170365N*	184
150360*	259	154917PK*	194	163118*	179	170366N*	184
150460*	173	154941PK*	194	163320*	179	170367N*	184
150462*	173	155-0020	139	164-0020	142	170368N*	184
150464*	173	155-0045	139	164564*	182	170369N*	184
150466*	173	155360PK*	195	164586*	198	170371N*	184
150468*	173	155361PK*	195	164588A*	197	170372N*	184
150628*	175	155379PK*	195	164590A*	197	170373N*	184
150687*	175	155380PK*	195	164610*	182	170374N*	184
150787*	175	155382PK*	195	164688*	182	170375N*	184
1510-0050PK	277	155383PK*	195	165-0045	136	170376N*	184
1510-0100PK	277	155409PK*	195	165195*	182	170920*	196
1510-0250PK	277	155411PK*	195	165218*	176	171-0020PK	152
1510-0600PK	277	156340*	167	165305*	197	171-0045PK	152
1510-1000PK	277	156367*	167	165306*	197	171099*	174
151-4020	142	156-4020	139	166-0045	136	174888*	174
151-4045	142	156-4045	139	166508*	174	174925*	165
152025*	164	156472*	167	167-0045	136	174926*	174
152028*	164, 197	156499*	167	167008*	179	174927*	165
152029*	164, 198	156502*	166	167063*	175	174929*	165
152034*	164	156545*	179	167064*	175	174930*	165
152035*	164	156758*	183	167425*	180	174931*	165
152036*	164, 197	156800*	169	167542*	180	174932*	165
152037*	164, 197	157-0020	139	167554*	180	174943*	165
152038*	164	157-0045	139	167574*	180	174944*	165
152039*	164	158-0020	139	168-0045	136	174945*	165
152040*	164, 197	158-0045	139	168055*	179	174951*	165
152041*	198	159910*	167	168136*	179	174952*	165

製品番号	ページ	製品番号	ページ	製品番号	ページ	製品番号	ページ
176-0020PK	152	2003-9050PK	381	2015-2000PK	386	2070-RTPK	48
176-0045PK	152	2004-0001PK	382	2016-0030PK	387	2079-05-HRPK	50
176740*	175	2004-0002PK	382	2016-0060PK	387	2079EIW	53
177372PK*	193	2004-0004PK	382	2016-0125PK	387	2079EPK	53
177380PK*	193	2004-0008PK	382	2016-0250PK	387	2079GPK	57
177399PK*	193	2004-0016PK	382	2016-0500PK	387	2079-HRPK	50
177402PK*	193	2004-0032PK	382	2016-1000PK	387	2079PK	53
177410PK*	193	2004-9025PK	382	2018-0030PK	387	2080-05-HRPK	50
177429PK*	193	2004-9050PK	382	2018-0060PK	387	2080-HRPK	50
177437PK*	193	2004-9125PK	382	2018-0125PK	387	2087-0001	393
177445PK*	193	2004-ERPK	41、42、43	2018-0250PK	387	2087-0002	393
177453PK*	196	2006-0001PK	381	2018-1000PK	387	2087-0004	393
178599PK*	193	2006-0002PK	381	2035-0005	386	2087-0008	393
178883*	166	2006-0004PK	381	2035-0010	386	2089-0002	392
178905*	166	2006-0008PK	381	2035-0020	386	2089-0004	392
178983*	166	2006-0016PK	381	2065E-05-HRPK	45	2089-0008	392
179693PK*	171	2006-0032PK	381	2065E-05PK	52	2089-0016	392
179707PK*	171	2006-9025PK	381	2065E-05-RIPK	45	2089-0032	392
179820*	175	2006-9050PK	381	2065E-HRPK	45	2097-0005PK	384
179830*	259	2006-9125PK	381	2065EPK	52	2097-0008PK	384
2002-0001PK	380	2006-ERPK	44、45、46、48	2065E-RIPK	45	2097-0010PK	384
2002-0002PK	380	2007-0004PK	388	2065-HRPK	45	2097-0016PK	384
2002-0004PK	380	2007-0008PK	388	2065PK	52	2097-0032PK	384
2002-0006PK	380	2007-0016PK	388	2065-RIPK	45	2099-0001PK	383
2002-0008PK	380	2007-0032PK	388	2069-05-HRPK	46	2099-0002PK	383
2002-0016PK	380	2007-0064PK	388	2069-05PK	53	2099-0004PK	383
2002-0032PK	380	2008-ERPK	49	2069-05-RIPK	46	2099-0008PK	383
2002-9016PK	380	2009-0004PK	388	2069-05-RTPK	46	2099-0010PK	383
2002-9025PK	380	2009-0008PK	388	2069GPK	56	2099-0016PK	383
2002-9050PK	380	2009-0016PK	388	2069-HRPK	46	2099-0032PK	383
2002-9125PK	380	2009-0032PK	388	2069IW	53	2103-0001PK	378
2003-0001PK	381	2009-0064PK	388	2069PK	53	2103-0002PK	378
2003-0002PK	381	2015-0030PK	386	2069-RIPK	46	2103-0004PK	378
2003-0004PK	381	2015-0060PK	386	2069-RTPK	46	2103-0008PK	378
2003-0008PK	381	2015-0125PK	386	2070-05-HRPK	48	2103-0016PK	378
2003-0016PK	381	2015-0250PK	386	2070-05-RTPK	48	2103-0032PK	378
2003-0032PK	381	2015-0500PK	386	2070-HRPK	48	2104-0001PK	378
2003-9025PK	381	2015-1000PK	386	2070PK	53	2104-0002PK	378

* はバイオサイエンス事業部の製品です。

製品番号	ページ	製品番号	ページ	製品番号	ページ	製品番号	ページ
2104-0004PK	378	2116-0250PK	408	2139TSPK	51	2187-0032	393
2104-0008PK	378	2116-0500PK	408	2140-05-HRPK	42	2189-0001	392
2104-0016PK	378	2116-1000PK	408	2140-05PK	51	2189-0002	392
2104-0032PK	378	2117-0060PK	408	2140-05-RIPK	42	2189-0004	392
2104-0048PK	378	2117-0125PK	408	2140-HRPK	42	2189-0008	392
2105-0001PK	379	2117-0250PK	408	2140PK	51	2189-0016	392
2105-0002PK	379	2117-0500PK	408	2140-RIPK	42	2189-0032	392
2105-0004PK	379	2117-1000PK	408	2149E-05-HRPK	43	2197-0004PK	385
2105-0008PK	379	2118-0001PK	409	2149E-05-RIPK	43	2197-0008PK	385
2105-0016PK	379	2118-0002PK	409	2149E-HRPK	43	2197-0016PK	385
2105-0032PK	379	2118-0004PK	409	2149EPK	51	2197-0032PK	385
2106-0001PK	380	2118-0008PK	409	2149E-RIPK	43	2199-0004PK	383
2106-0002PK	380	2118-0016PK	409	2149P-05-HRPK	44	2199-0008PK	383
2106-0004PK	380	2118-0032PK	409	2149P-05PK	51	2199-0016PK	383
2106-0008PK	380	2118-9050PK	409	2149P-05-RIPK	44	2199-0032PK	383
2106-0016PK	380	2120-0005PK	395	2149P-05-RTPK	44	2202-0005PK	396
2106-0032PK	380	2120-0010PK	395	2149P-HRPK	44	2202-0010PK	396
2107-0008PK	379	2121-0005PK	395	2149PIW	51	2202-0020PK	396
2107-0016PK	379	2121-0010PK	395	2149PK	51	2203-0005PK	397
2107-0032PK	379	2122-0010PK	396	2149PPK	51	2203-0010PK	397
2110-0002PK	389	2123-0010PK	396	2149P-RIPK	44	2203-0020PK	397
2110-0006PK	389	2124-0005PK	385	2149P-RTPK	44	2204-0005PK	397
2110-0008PK	389	2125-1000PK	398	2155PK	54	2204-0010PK	397
2110-0016PK	389	2125-2000PK	398	2155PPK	54	2204-0020PK	397
2110-0032PK	389	2125-4000PK	398	2159PPK	52	2205-0016PK	399
2114-0002PK	389	2126-1000PK	398	2160GPK	56	2205-0032PK	399
2114-0006PK	389	2126-2000PK	398	2160P-05-HRPK	47	2206040	25
2114-0008PK	389	2126-4000PK	398	2160P-HRPK	47	2220-0010PK	402
2114-0016PK	389	2126-5000PK	398	2160PPK	53	2220-0020PK	402
2114-0032PK	389	2139-05-HRPK	41	2179-05-HRPK	49	2221-0010PK	402
2115-0500PK	411	2139-05PK	51	2179-05-RIPK	49	2221-0020PK	402
2115-1000PK	411	2139-05-RIPK	41	2179-05-RTPK	49	22280-S1	26
2115-2000PK	411	2139-05-RTPK	41	2179-HRPK	49	223-0030	406
2115-3000PK	411	2139F-05PK	51	2179-RIPK	49	2279-05PK	53
2116-0015PK	408	2139FPK	51	2179-RTPK	49	2279PK	53
2116-0030PK	408	2139-HRPK	41	2180BPK	54	2301-0020PK	400
2116-0060PK	408	2139-RIPK	41	2187-0001	393	2301-0050PK	400
2116-0125PK	408	2139-RTPK	41	2187-0004	393	2317-0020PK	399

製品番号	ページ	製品番号	ページ	製品番号	ページ	製品番号	ページ
2317-0050PK	399	2402-0250PK	266	2425-1003PK	263	249964	246
2318-0010PK	400	2402-0500PK	266	2425-1004PK	263	250002	216
2318-0065	400	2402-0750PK	266	2425-1005PK	263	2500-0280PK	412
2320-0020PK	403	2402-1000PK	266	242757*	203	250003	216
2320-0050PK	403	2403-0125PK	267	242764*	198, 203	2500-0380PK	412
2321-0020PK	403	2403-0250PK	267	242765*	203	250005	216
2321-0050PK	403	2403-0500PK	267	2428-0502PK	264	250050	218, 242
2322-0020PK	404	2403-1000PK	267	2428-0503PK	264	2505-0380PK	412
2322-0050PK	404	2405-0500PK	269	2428-0504PK	264	250520*	256
2323-0008PK	405	2405-1000PK	269	2428-0505PK	264	251586PK	247
2323-0015PK	405	240541	246	2428-0506PK	264	253287PK	247
2324-0008PK	405	2407-0500PK	267	2428-0507PK	264	253623	216
2324-0015PK	405	2407-1000PK	267	242811*	256	253624	216
232698	218	240835	256	2429-0501PK	264	253988PK	247
232699	218	240845	256	2429-0502PK	264	254399PK	247
232701	218	2411-0015PK	413	2429-0503PK	264	254410PK	247
232702	218	2411-0030PK	413	2429-0504PK	264	254437PK	247
2340-0020PK	402	2411-0060PK	413	2429-0505PK	264	2.5CL	253
2340-0050PK	402	2411-0125PK	413	2429-0506PK	264	260251	207
235306	218	2411-0250PK	413	2436-0501PK	263	260252	207
235307	218	241205	218	2436-0502PK	263	260836*	200
236105*	201	2414-0030PK	414	2436-0503PK	263	260860*	200
236107*	201	2416-0060PK	413	2436-0504PK	263	260895*	200
236108*	201	2416-0125PK	413	2436-0505PK	263	262162*	200
236272	218, 242	2421-0500PK	270	2436-0506PK	263	262260*	203
236366PK	218	2422-2500PK	268	2436-1001PK	263	262360*	203
236370	218	2422-3500PK	268	2436-1005PK	263	263339	216
236703	218, 242	2422-4500PK	268	249570*	200	263991	246
236707	218	2422-5500PK	268	249662*	200	264122	216
237105*	201	2423-0500PK	268	249720	218	264573	211
237107*	201	2425-0500PK	263	249943	205	264574	211
237108*	201	2425-0501PK	263	249944	205	264575	211
240074*	198	2425-0502PK	263	249945	205	264576	211
2401-0125PK	266	2425-0503PK	263	249946	205	264611	216
2401-0250PK	266	2425-0504PK	263	249947	205	264612	216
2401-0500PK	266	2425-0505PK	263	249949	205	264616	216
2401-1000PK	266	2425-0506PK	263	249950	205	264623	216
2402-0125PK	266	2425-1002PK	263	249952*	200	265300*	201

* はバイオサイエンス事業部の製品です。

製品番号	ページ	製品番号	ページ	製品番号	ページ	製品番号	ページ
265301*	197, 201	2752-9025	390	292-3320	140	3117-0150PK	337
265302*	197, 201	2752-9050	390	292-4520	140	3117-0160PK	337
267060*	256	2752-9125	390	295-3345	137	3117-0380PK	337
267061*	175	2753-9050	391	295-4545	137	3117-0500PK	337
267062*	175	276000	214	296-3345	137	3117-1000PK	337
267245	205	276002	214	296-4545	137	3117-9500PK	337
267334	205	276003	214	300-4000PK	148	3118-0010PK	333
267342	205	276005	214	300-4050PK	148	3118-0028PK	333
267350	205	276011	214	300-4100PK	148	3118-0030PK	333
267385	205	276014	218	30APPRN	185, 249, 329	3118-0050PK	333
267407	205	2769-05-HRPK	38	30APPRNIRR	185, 249, 329	3118-0085PK	333
267427*	180	2769-05-RIPK	38	30BPPRN	185, 249, 329	3119-0010PK	334
267460	213	2769-HRPK	38	30BPPRNIRR	185, 249, 329	3119-0028PK	334
267461	213	2769-RIPK	38	3101-05-HRPK	49	3119-0030PK	334
267462	213	2770PK	53	3101-05-RTPK	49	3119-0050PK	334
267544*	180	277143*	200	3101-HRPK	49	3120-0250PK	338
267556*	180	2779-05-HRPK	38	3101-RTPK	49	3120-0500PK	338
267566*	180	2779-05-RIPK	38	3102-05-HRPK	49	3120-1000PK	338
267576*	180	2779-HRPK	38	3102-05-RTPK	49	3120-1010PK	338
267578*	180	2779-RIPK	38	3102-HRPK	49	3120-2006	338
268152*	200	278010PK*	208	3102-RTPK	49	3120-2024	338
268200*	200	278011PK*	208	3103-0015PK	336	3120-9500PK	338
269620*	200	278012PK*	208	3103-0050PK	336	3121-0250PK	339
269787*	200	2780PK	52	3105-0015PK	336	3122-0250PK	339
2739-05-HRPK	38	278743	207	3105-0050PK	336	3122-0500PK	339
2739-05-RI	38	278752	207	3110-0120PK	336	3122-1000PK	339
2739-HRPK	38	2789-05-HRPK	38	3110-0150PK	336	3122-1010PK	339
2739-RIPK	38	2789-05-RI	38	3110-0160PK	336	3123-0250PK	340
2749-05-HRPK	38	2789-HRPK	38	3110-0380PK	336	3125JP	129
2749-05-RIPK	38	2789-RIPK	38	3110-0500PK	336	3127-0250PK	340
2749-HRPK	38	290-3320	140	3110-1000PK	336	312850	130
2749-RIPK	38	290-3345	140	3110-9500PK	336	3137-0050PK	335
2750-9025	390	290-4520	140	3114-0010PK	332	3138-0010PK	335
2750-9050	390	290-4545	140	3114-0030PK	332	3138-0016PK	335
2750-9125	390	291-3320	140	3114-0050PK	332	3138-0030PK	335
2751-9025	391	291-3345	140	3115-0030PK	332	3138-0050PK	335
2751-9050	391	291-4520	140	3115-0050PK	332	3139-0010PK	335
2751-9125	391	291-4545	140	3117-0120PK	337	3139-0016PK	335

製品番号	ページ	製品番号	ページ	製品番号	ページ	製品番号	ページ
3139-0030PK	335	339653*	186,330	3464PK	81,321	3501	242
3139-0050PK	335	339993	98	3465A	82,322	3501-05-HRPK	41
3140-0250PK	340	341483	99	3465PK	82,322	3501-05-RTPK	41
3140-0500PK	340	341661	249,328	3466PK	81,321	3501-HRPK	41
3140-1006	341	341866	243	3467	82,322	3501-RTPK	41
3141-0250PK	341	3422-11PK	82,322	3467A	82,322	3502-05-HRPK	41
3141-0500PK	341	3425-11PK	83,323	3468A	81,321	3502-05-RTPK	41
3141-1006	341	3426-11PK	83,323	3468PK	81,321	3502-HRPK	41
3143-0175PK	342	342919	249,328	3469-11PK	82,322	3502-RTPK	41
3144-0175PK	342	343036	243	3469APK	82,322	3510-05PK	42
3145-0175PK	331	3431-11	81,321	3470PK	81,321	3510PK	42
3148-0050PK	334	343141	249,328	3471BPK	82,322	3511-05-HRPK	42
3151-05-HRPK	50	3431A	81,321	3471GPK	82,322	3511-HRPK	42
3151-HRPK	50	3434PK	80,320	3471OPK	82,322	3512-05-HRPK	42
3152-05-HRPK	50	343850	98	3471PK	82,322	3512-HRPK	42
3152-HRPK	50	343923	249,328	3471RPK	82,322	351934	89
330821	99	343958PK	97	3471YPK	82,322	3520-05PK	43
331825	118	3446PK	80,320	3472A	82,322	3520PK	43
331826	119	3448PK	80,320	3472PK	82,322	3521-05-HRPK	43
331827	102	3449PK	80,320	3474A	82,322	3521-05-RTPK	43
331828	102	3451PK	80,320	3474PK	82,322	3521-HRPK	43
331830	117	3453PK	80,320	347597PK	88	3521-RTPK	43
331835	118	3454PK	80,320	347627PK	88	3522-05-HRPK	43
331835-BR	118	3455	238	347643PK	88	3522-05-RTPK	43
331840	119	3455-11PK	80,320	347708	250,328,329	3522-HRPK	43
331840-BR	119	3455IWPK	80,320	347759	250,328,329	3522-RTPK	43
333510	250	345608	249,328	347856	250,329	3531PK	56
3355	238	3456PK	80,320	347880	250,329	3540-11PK	47
336078	89	3457IWPK	80,320	3478PK	82,322	3541-05-HRPK	47
336081	89	3457PK	80,320	3487PK	83,323	3541-HRPK	47
336088	89	3460A	81,321	348801	243	3542-05-HRPK	47
336092	89	3460PK	81,321	3488A	82,322	3542-HRPK	47
336094	89	3461	81,321	3488PK	82,322	354755PK	95
337516PK	88	3461A	81,321	3490PK	82,322	354879PK	95
337846	250,329	3462PK	81,321	3492PK	83,323	354968PK	95
339650*	186,330	3463A	81,321	3496PK	83,323	3550-05PK	46
339651*	186,330	3463PK	81,321	3500-05-11PK	41	355018PK	95
339652*	186,330	3464A	81,321	3500PK	41	355077PK	95

* はバイオサイエンス事業部の製品です。

製品番号	ページ	製品番号	ページ	製品番号	ページ	製品番号	ページ
3550PK	46	364882	250	3666-0100	274	3732-BP	39
3551-05-HRPK	46	3650-0025PK	291	366656PK	88	3732-BR	122
3551-05-RTPK	46	3650-0050PK	291	367002	217	3732-HRPK	38
355158PK	95	3655TS	238	367014	217	3732NS-WP1D	122
3551-HRPK	46	3662-0010PK	272	3673-0004PK	276	3732-RIPK	38
3551-RTPK	46	3662-0025PK	272	3673-0008PK	276	3732-WP1D	122
3552-05-HRPK	46	3662-0050PK	272	3673-0016PK	276	3734	121
3552-05-RTPK	46	3662-0100PK	272	3673-0032PK	276	373420PK	90
3552-HRPK	46	3662-0250PK	272	367997	89	3735	121
3552-RTPK	46	3662-0500PK	272	368632PK	88	373530	90
355501	106	3662-1000PK	272	3690PK	55	3736	121
355581	249, 328	3662-1234	271	369643	127	3737	121
3555TS	238	3662-2000PK	272	3701PK	56	374009	127
3580PK	58	3662-4000PK	272	3702PK	56	374017	125
3581-05PK	58	3663-0010PK	273	3704-ER	39	374018	125
3581PK	58	3663-0025PK	273	3706-ER	39	374019	125
3582PK	58	3663-0050PK	273	3710	123	374021	125
3590PK	57	3663-0100PK	273	3711	123	374025	116
3591PK	57	3663-0250PK	273	3712-11	123	374026	116
3592PK	57	3663-0500PK	273	3721-05-HRPK	38	374027	116
3621PK	55	3663-1000PK	273	3721-05-RIPK	38	374028	116, 117, 125
362694*	186, 330	3663-2000PK	273	3721-HRPK	38	374074	116
362694NS*	187, 330	3663-4000PK	273	3721-RIPK	38	374075	116
362695NS*	187, 330	3664-0010PK	273	3722-05-HR	38	374078	117
362696NS*	187, 330	3664-0025PK	273	3722-05-RIPK	38	374080	116
362697NS*	187, 330	3664-0050PK	273	3722-BP	39	374081	117
362820	250	3664-0100PK	273	3722-HRPK	38	374083	116
3631PK	55	3664-0250PK	273	3722-RIPK	38	374086	116
363282	250	3664-0500PK	273	3729	122	374087	116
363401PK	88	3664-1000PK	273	3730-11	122	374088	117
363436	89	3665-0010PK	274	3731-11	122	374089	117
363452PK	88	3665-0025PK	274	3731-05-HR	38	3740TS	114
3640-0010PK	292	3665-0050PK	274	3731-05-RIPK	38	3740-WP1D	114
3640-0025PK	292	3665-0100PK	274	3731-HRPK	38	3741	114
3640-0050PK	292	3665-0250PK	274	3731-RIPK	38	374110	117
364238	250	3665-0500PK	274	3732	122	374115	90
364246	250	3665-1000PK	274	3732-05-HR	38	374120	117
3645-2550PK	292	366524PK	88	3732-05-RIPK	38	374130	117

製品番号	ページ	製品番号	ページ	製品番号	ページ	製品番号	ページ
374179*	187,331	3743	113	3745-WP-BR	113	3781-RIPK	38
374187	99	374320	119	3747	115	3782-05-HRPK	38
3741AMB	114	374320-BR	119	3748	115	3782-05-RIPK	38
3741AMB-BR	114	374321	119	3748-BR	115	3782-BP	39
3741BLU	114	374321-BR	119	3750	121	3782-HRPK	38
3741-BR	114	374322	119	3751-05-HRPK	38	3782-RIPK	38
3741GRE	114	374323	119	3751-05-RIPK	38	378441	96
3741-HRPK	38	3743AMB	113	3751-HRPK	38	3790	123
3741NS-WP1D-BR	114	3743AMB-BR	113	3751-RIPK	38	3790-WP1D	123
3741PUR	114	3743-WP1D	113	3752-05-HR	38	3791	123
3741RED	114	3744	113	3752-05-RIPK	38	3791-05-HRPK	50
3741-RIPK	38	3744BLU	113	3752-BP	39	379146PK	88
3741WHI	114	3744-BR	113	3752-HRPK	38	379189PK	88
3741-WP	114	3744GRE	113	3752-RIPK	38	3791-HRPK	50
3741-WP1D	114	3744NS-WP1D-BR	113	375353PK	88	3791-WP1D-BR	123
3741-WP1D-BR	114	3744PUR	113	375418PK	88	3792	123
3741-WP-BR	114	3744RED	113	375868PK	95	3792-05-HRPK	50
3741YEL	114	3744WHI	113	375884PK	95	3792-HRPK	50
3742	114	3744-WP	113	375906PK	95	3792-WP1D-BR	123
374220	119	3744-WP1D	113	375922PK	95	3801	123
374220-BR	119	3744-WP1D-BR	113	375930PK	95	3815	121
374221	118	3744-WP-BR	113	376589PK	94	3850	124
374221-BR	118	3744YEL	113	376813	187,331	3855	238
374222	119	3745	113	376814	187,331	3895PK	59
374222-BR	119	374500-BR	117	3771-05-HRPK	48	3896PK	59
374223	118	374500TS	117	3771-05-RTPK	48	3897-11PK	59
374258	118	374502	117	3771-HRPK	48	3900PK	57
374261	119	374502NOV	117	3771-RTPK	48	3920-11PK	57
3742AMB	114	374510	118	3772-05-HRPK	48	3950-11PK	58
3742AMB-BR	114	374510-BR	118	3772-05-RTPK	48	3951-11PK	58
3742-BP	39	374511	118	377224PK	88	4000-0050PK	275
3742-BR	114	374512	118	377267PK	88	4000-0100PK	275
3742-HR	38	374513	118	3772-HRPK	48	4000-0200PK	275
3742NS-WP1D	114	3745AMB-BR	113	3772-RTPK	48	4000-0250PK	275
3742-RIPK	38	3745-BR	113	3775	120	4000-0500PK	275
3742-WP1D	114	3745NS-WP1D-BR	113	3781-05-HRPK	38	4000-1000PK	275
3742-WP1D-BR	114	3745-WP1D	113	3781-05-RI	38	4001-0050PK	275
3742-WP-BR	114	3745-WP1D-BR	113	3781-HRPK	38	4001-0100PK	275

* はバイオサイエンス事業部の製品です。

製品番号	ページ	製品番号	ページ	製品番号	ページ	製品番号	ページ
4001-0250PK	275	4113-2800*	172	4252-11	124	436013	236
4001-0500PK	275	4114-0038*	172	4256-0234	295	436014	237
4001-1000PK	275	4114-0045*	172	4256-0414	295	436015	237
4021	246	4115-0125*	172	4256-0638	295	436016	237
4102-0125PK	279	4115-0250*	172	4260-0040	296	436017	237
4102-0250PK	279	4115-0500*	172	4260-0060	296	436020	237
4102-0500PK	279	4115-1000*	172	4260-0100	296	436022	237
4102-1000PK	279	4115-2000*	172	4262-0080PK	295	436023	236
4102-2000PK	279	4115-2800*	172	4262-0110PK	295	436110	235
4103-0125PK	280	4116-0125*	172	4271	124	436111	235
4103-0250PK	280	4116-0250*	172	4272	124	437111	235
4105MAT	128	4116-0500*	172	4273	124	437112	235
4105NUN	128	4116-1000*	172	4274	124	437591	234
4106	128	4116-2000*	172	4280-0550	296	437702	234
4106-0125PK	281	4116-2800*	172	4280-0700	296	437796	235
4106-0250PK	281	4140	124	4280-0900	296	437915	234
4108-0125PK	280	4150-1000PK	108	4280-1100	296	438733	248
4108-0250PK	280	4150-2000PK	108	4280-1500	296	439225	248
4108-0500PK	280	4150-4000PK	108	4300-0125PK	293	439454	229
4109-0125PK	279	4150-9000	108	4300-0250PK	293	4410	127, 214
4109-0250PK	279	4170	124	4300-0500PK	293	4411-11	127, 214
4109-0500PK	279	4211-11	208	4300-1000PK	293	4412-11	127, 214
4109-1000PK	279	4212-11	208	4301-0125PK	293	4413-11	215
4110-0250PK	281	4221	208	4301-0250PK	293	4414-11	215
4110-0500PK	281	4222	208	4301-0500PK	293	4415	215
4110-1000PK	281	4247	124	4301-1000PK	293	4416	215
4110-2000PK	281	4248	124	4301-2000PK	293	441653	231
4112-0125*	172	4250-0035PK	294	430341	229	4420	127, 214
4112-0250*	172	4250-0055PK	294	4308	211	4421	127, 214
4112-0500*	172	4250-0065PK	294	430805	230	4421120	28
4112-1000*	172	4250-0075PK	294	4309	211	4421130	28
4112-2000*	172	4250-0100PK	294	4312	211	4421140	28
4112-2800*	172	4250-0160PK	294	431615	233	4421150	28
4113-0125*	172	4251	124	4325	212	4421160	28
4113-0250*	172	4252-0065PK	294	4326-11	212	4421170	28
4113-0500*	172	4252-0080PK	294	436006	236	4421260	28
4113-1000*	172	4252-0100PK	294	436007	236	4421270	28
4113-2000*	172	4252-0150PK	294	436008	236	4421280	28

製品番号	ページ	製品番号	ページ	製品番号	ページ	製品番号	ページ
4421290	28	4465RED	126	4500100	22	463201	232
4421300	28	4465YEL	126	4500110	22	4640000	21
4422	127, 214	4466	126	4500120	22	4640030	21
442404	229	446612	229	4510000	22	4640040	21
442587	205	446639	232	4510010	22	4640050	21
4430-11	127, 214	4466BLU	126	4510020	22	4640060	21
4431	127, 214	4466GRE	126	4510030	22	4640070	21
4432-11	127, 214	4466GRY	126	4510040	22	4640100	21
443990	243	4466PUR	126	4510050	22	4641010N	16
444202	243	4466RED	126	4510070	22	4641020N	16
444865	231	4466YEL	126	452256	248	4641030N	16
445101	231	4469	126	455-0150	143	4641040N	16
446140	229	4470	125	455-0250	143	4641060N	16
4463	126	4470BLU	125	455-0500	143	4641070N	16
4463BLU	126	4470GRE	125	455-1000	143	4641080N	16
4463GRE	126	4470PUR	125	456529	229	4641090N	16
4463GRY	126	4470RED	125	456537	229	4641100N	16
4463PUR	126	4470WHI	125	4580560	26	4641110N	16
4463RED	126	4470YEL	125	460348	230	4641120N	16
4463YEL	126	4477	125	460372	235	4641140N	16
4464	126	4477BLU	125	460518	235	4641180N	10
446442	232	4477GRE	125	460984	229	4641190N	10
446469	232	4477PUR	125	46200000	23	4641200N	10
446470	232	4477RED	125	46200300	23	4641210N	10
446471	232	4477WHI	125	46200400	23	4641220N	10
446473	232	4477YEL	125	46200500	23	4641230N	10
446490	232	448526	232	46200600	23	4641310N	10
4464BLU	126	4490	126	46200700	23	4641320N	10
4464GRE	126	449824	229	46200800	23	4642010	18
4464GRY	126	4500000	22	46300000	23	4642020	18
4464PUR	126	4500010	22	46300100	23	4642030	18
4464RED	126	450-0020	141	46300200	23	4642040	18
4464YEL	126	450-0045	141	46300300	23	4642060	18
4465	126	4500060	22	46300400	23	4642070	18
4465BLU	126	4500070	22	46300500	23	4642080	18
4465GRE	126	4500080	22	46300700	23	4642090	18
4465GRY	126	450-0080	141	46300800	23	4642100	18
4465PUR	126	4500090	22	463200	232	4642110	18

* はバイオサイエンス事業部の製品です。

製品番号	ページ	製品番号	ページ	製品番号	ページ	製品番号	ページ
4642130	18	4652140	18	4671030BT	12	472230	244
464718	235	465404	232	4671040BT	12	472400JP	248
4651020N	16	4661000N	17	4671050BT	12	473539	233
4651030N	16	4661010N	17	4671060BT	12	473709	231
4651040N	16	4661020N	17	4671070BT	12	473717	231
4651050N	16	4661030N	17	4671080BT	12	473768	233
4651060N	16	4661040N	17	4671090BT	12	475078	231
4651070N	16	4661050N	17	4671100BT	12	475086	231
4651080N	16	4661060N	17	467120	231	475094	229
4651090N	16	4661070N	17	467140	231	475434	229
4651100N	16	4661080N	17	4672010BT	13	475515	234
4651110N	16	4661090N	17	4672020BT	13	475523	234
4651120N	16	4661120N	10	4672030BT	13	478042	236
4651130N	16	4661130N	10	4672040BT	13	4890	123、124
4651140N	16	4661140N	10	4672050BT	13	4896	122、124
4651200N	10	4661160N	10	4672060BT	13	4897	114
4651210N	10	4661170N	10	4672070BT	13	4897-BR	114
4651220N	10	4661180N	10	4672080BT	13	4898	115、121
4651230N	10	4661210N	10	4672090BT	13	4898-BR	115、121
4651240N	10	4661220N	10	4672100BT	13	4899	121
4651250N	10	4662000	19	467320	229	4900	113
4651260N	10	4662010	19	467340	229	4900-BR	113
4651270N	10	4662020	19	467466	231	4905	120
4651280N	10	4662030	19	467679	231	4954	217
4652000	18	4662040	19	468608	243	4955	217
4652010	18	4662050	19	468667	231	5000-0012	91
4652020	18	4662060	19	469078	231	5000-0020	91
4652030	18	4662070	19	469264	230	5000-0050	91
4652040	18	4662080	19	469914	230	5000-1012	92
4652050	18	4662090	19	469922	230	5000-1020	92
4652060	18	466982	243	469949	230	5001-0012	92
4652070	18	4670000BT	12	469957	230	5001-0020	92
4652080	18	4670020BT	12	4700860N	20	5001-0050	92
4652090	18	4670030BT	12	4700880	20	5001-1020	93
4652100	18	4670040BT	12	4701060N	20	5005-0015	93
4652110	18	4671000BT	12	4701070	20	5011-0012	91
4652120	18	4671010BT	12	4701140N	11	5011-0020	91
4652130	18	4671020BT	12	470378	248	5012-0012	91

製品番号	ページ	製品番号	ページ	製品番号	ページ	製品番号	ページ
5012-0020	91	5305-0910	300	5840340	76	5970-0420PK	287
5015-0001PK	96	5305-1212	300	5840400	76	5970-0425PK	287
5015-0002PK	96	5306-0130	301	5840500	77	5970-0430PK	287
5016-0001	97	5309-0250PK	298	5840600	77	5970-0513PK	287
5025-0505PK	100	5310-0250PK	298	5929-0016PK	290	5970-0516PK	287
5026-0909PK	100	5311-0250PK	299	5929-0020PK	290	5970-0520PK	287
5026-1010	100	5312-0230PK	299	5929-0030PK	290	5970-0525PK	287
5027-0909PK	100	5315-0150PK	298	5930-0016PK	289	5970-0530PK	287
5030-0505PK	94	5317-0070	300	5930-0020PK	289	5972-0013PK	288
5030-0510PK	94	5317-0120	300	5930-0030PK	289	5972-0016PK	288
5036-0004PK	103	5317-0180	300	5935-0016PK	290	5972-0020PK	288
5036-0009PK	103	534479	99	5935-0020PK	290	5972-0025PK	288
5038-4322PK	103	534592	99	595-3320	137	5972-0030PK	288
5038-4422PK	103	5352-0002PK	410	595-4520	137	5972-0313PK	288
5040-0002PK	98	5352-0004PK	410	596-3320	137	5972-0316PK	288
5045-0000PK	95	5469PK	54	596-4520	137	5972-0320PK	288
5045-0002PK	95	5479EPK	54	5970-0013PK	287	5972-0325PK	288
5045-0003PK	95	5500	217, 242	5970-0016PK	287	5972-0330PK	288
5045-0004PK	95	5510-11PK	317	5970-0020PK	287	5972-0413PK	288
5045-0005PK	95	5520PK	317	5970-0025PK	287	5972-0416PK	288
5050-0001PK	101	5540-11PK	317	5970-0030PK	287	5972-0420PK	288
5050-0169PK	101	5550	217, 242	5970-0113PK	287	5972-0430PK	288
5055-5002PK	101	564-0020	138	5970-0116PK	287	5972-0513PK	288
5055-5005PK	101	565-0010	136	5970-0120PK	287	5972-0516PK	288
5055-5015PK	101	565-0020	136	5970-0125PK	287	5972-0520PK	288
5069BPK	54	566-0010	136	5970-0130PK	287	5972-0530PK	288
5079EBPK	54	566-0020	136	5970-0213PK	287	5973-0015PK	83, 286, 323
5100-0001	104	567-0010	136	5970-0216PK	287	597-3320	137
5100-0036	104	567-0020	136	5970-0220PK	287	5974-0404PK	85, 286, 325
5100-0050	104	568-0010	136	5970-0225PK	287	5974-1015PK	85, 286, 325
5115-0012	106	568-0020	136	5970-0230PK	287	5974-4015PK	85, 286, 325
5115-0032	106	569-0020	136	5970-0313PK	287	597-4520	137
5116-1300	105	5701TS1	242	5970-0316PK	287	5976-0013	289
5116-1600	105	5705-1010	315	5970-0320PK	287	5976-0016	289
524-0020JP	136	5810-0004	185	5970-0325PK	287	5976-0313	289
5250-0040	311	5832-0001	315	5970-0330PK	287	5976-0316	289
5250-0050	311	5833-0001	314	5970-0413PK	287	5976-0413	289
5305-0609PK	300	5840330	76	5970-0416PK	287	5976-0416	289

* はバイオサイエンス事業部の製品です。

製品番号	ページ	製品番号	ページ	製品番号	ページ	製品番号	ページ
5976-0513	289	6311-0010PK	297	6917-0150PK	313	713141-PPCO	341
5976-0516	289	6313-0010PK	98	6917-0230PK	313	7134-0010PK	305
5977	291	6313-0020PK	98	7000JP	317	7135-0001PK	304
6131-0010PK	143	6316-1000PK	265	7002-0025	308	7136-0001PK	304
6131-0020PK	143	6320-0010	283	7002PK	317	7142-0015	303
6132-0010PK	143	6355-0001PK	310	7003PK	317	7142-0020	303
6132-0020PK	143	6356-0001PK	310	7005-11PK	317	720-1320	155
6169-0010PK	283	6370-0004	303	7010PK	317	721-1320	155
62050-00	306	6370-0005	303	7012-0080	308	721-1345	155
62060-00	306	6370-0015	303	7012-0110	308	722-2000	155
62065-00	306	6378-0004PK	302	7012-0140	308	722-2520	154
62070-00	306	6378-0010PK	302	7102-0080	308	723-2520	153
62080-00	306	6379-0004	302	7102-0140	308	723-2545	153
6230-0500PK	410	6379-0010	302	710300-0001	147	723-2580	153
6250-0005PK	411	6404TS	240	710300-0004	147	723-9920	153
6250-0012PK	411	6405	241	710300-0005	147	723-9945	153
6250-0018PK	411	6422-0010PK	406	710300-0006	147	724-2020PK	153
6250-9028PK	411	6423-0010PK	407	710320-0045	147	724-2045PK	153
6250-9050PK	411	6432-0010PK	406	7120-0010PK	313	724-2080PK	153
6250-9075PK	411	6501-2500PK	304	7120-0020PK	313	725-2520	153
6255-0406PK	316	6501-4000PK	304	712150-0240	415	725-2545	153
6255-0508PK	316	6505-0010PK	304	712150-0280	415	726-2520	154
6255-0613PK	316	6565-0001	305	712150-0430	415	726-2545	154
6255-0913PK	316	6604	240, 242	712150-0530	415	727-2020PK	154
6255-0918PK	316	6700-1812	309	712150-0630	415	727-2045PK	154
6283-1250PK	306	6700-2418	309	712150-1000	415	728-2020PK	154
6283-1850PK	306	6710-2000	310	712151-0200	415	728-2045PK	154
6300-1000PK	297	6745-0010	309	712151-0380	415	74000-00	307
6301-1000PK	297	6745-9024	309	712154-0700	415	74018-00	307
6301-2000PK	297	6820-0010	314	712155-1200	415	74040-00	307
6301-3000	297	6900-0010PK	312	712160-0384	415	74043-00	307
6301-4000	297	6900-0020PK	312	712171-0530	415	74050-00	307
6301TS1	240	6902-1000PK	312	712172-0020	415	74200-00	307
6302	240	6902-2000PK	312	712174-0530	415	74218-00	307
6305TS	242	6902-3000PK	312	712401-0001	266	74240-00	307
6309	241	6902-5000PK	312	712401-0002	266	7566	240
6310	241	6910-0618	311	7130-0010PK	305	7567	240
6310-0010PK	297	6917-0127PK	313	713140-00PC	341	7571	239

製品番号	ページ	製品番号	ページ	製品番号	ページ	製品番号	ページ
7572	239	8688	84, 284, 324	903-262	72	90WHT53-2004	252
7605	239	8760	84, 284, 324	904-011	70	912-021PK	67
7705	239	8770-11	84, 284, 324	904-011G	71	912-261PK	67
7805	239	8780	84, 284, 324	904-021	72	912-262PK	67
7905	239	8800	85, 285, 325	904-251	70	915-021-05	68
8075	28	8810	85, 285, 325	904-251G	71	915-021PK	68
8076	28	8820	85, 285, 325	904-252	70	915-261-05	68
8085	29	8830-11	85, 285, 325	904-252G	71	915-261PK	68
8086	29	8850JP	85, 285, 325	904-253	70	915-262-05	68
8093-11	29	8860	85, 285, 325	904-261	72	915-262PK	68
8094	29	8870JP	85, 285, 325	904-262	72	916-021-05	67
8095	29	9000-5300	252	9057	26	916-021PK	67
8096-11	29	900-4000PK	415	906-021PK	72	916-261PK	67
81100037	97	901-011	70	906-261PK	72	916-262-05PK	67
81100226	97	901-021	72	906-262PK	72	916-262PK	67
81100723	131	90111TS	254	9064	26	917-021-05	68
81100724	131	901-251	70	9065-11	26	917-021PK	68
81100725	131	901-252	70	9066-11	26	917-261-05	68
81100726	131	901-253	70	9067	26	917-261PK	68
81110987	77, 129, 130	901-261	72	9068	26	917-262-05	68
8318-0020PK	400	901-262	72	9069	26	917-262PK	68
8318-0050PK	400	902-011	70	9070	26	918-011PK	68
8318-0130	400	902-021	72	907-021PK	72	918-021-05PK	67
8319-0020PK	401	902-251	70	907-261PK	72	918-021PK	67
8319-0050PK	401	902-252	70	907-262PK	72	918-251PK	68
8319-0130	401	902-253	70	908-021PK	72	918-252PK	68
8404*	202	902-261	72	908-261PK	72	918-261PK	67
8660	84, 284, 324	902-261XP	74	908-262PK	72	918-262-05PK	67
8668	84, 284, 324	902-262	72	90GRN53-1000	252	918-262PK	67
8670	84, 284, 324	903-011	70	90ORG53-1000	252	919-011PK	68
867013-0240PK	100	903-011G	71	90ORG53-1001	252	919-021-05PK	67
867013-0241PK	100	903-021	72	90WHT53-1000	252	919-021GPK	67
867013-0242PK	100	903-251	70	90WHT53-1001	252	919-021PK	67
867013-0243PK	100	903-251G	71	90WHT53-1002	252	919-251PK	68
867013-0244PK	100	903-252	70	90WHT53-2000	252	919-252PK	68
867013-0245	100	903-252G	71	90WHT53-2001	252	919-261-05PK	67
8678	84, 284, 324	903-253	70	90WHT53-2002	252	919-261GPK	67
8680JP	84, 284, 324	903-261	72	90WHT53-2003	252	919-261PK	67

* はバイオサイエンス事業部の製品です。

製品番号	ページ	製品番号	ページ	製品番号	ページ	製品番号	ページ
919-262-05PK	67	9400230	33	9404190	27	94056970	36
919-262GPK	67	9400260	33	9404193	27	94056980	36
919-262PK	67	9400263	33	9404200	27	94060100	32
920-021PK	74	9400267	33	9404203	27	94060103	32
92023	254	9400300	33	9404210	27	94060117	32
920-261PK	74	9400303	33	9404213	27	94060120	32
920-262PK	74	9400310	33	9404220	27	94060310	32
921-021PK	74	9400327	33	9404223	27	94060313	32
921-261PK	74	9400360	34	9404230	27	94060317	32
921-262PK	74	9400370	34	9404233	27	94060320	32
923-021PK	74	9400373	34	9405020	35	94060510	32
923-261PK	74	9400610	34	9405050	35	94060513	32
923-262PK	74	9400613	34	9405120	35	94060517	32
925-021PK	73	9400620	34	9405123	35	94060520	32
925-261PK	73	9401030	33	9405160	35	94060710	32
925-262PK	73	9401110	33	9405163	35	94060713	32
927-021PK	73	9401113	33	94052000	37	94060717	32
927-261-05PK	73	9401115	33	94052020	37	94060720	32
927-261PK	73	9401250	33	94052060	37	94060810	32
927-262PK	73	9401253	33	94052100	37	94060813	32
929-021PK	73	9401255	33	94052150	37	94060817	32
929-261PK	73	9401260	33	94052160	37	94060820	32
929-262PK	73	9401300	27	94052200	37	94060970	32
931-021PK	73	9401330	27	94052300	37	94060973	32
931-261PK	73	9401333	27	94052310	37	9420290	24
931-262PK	73	9401410	34	94052320	37	9420300	27
935-021-05	69	9401420	34	94052350	37	9420310	27
935-021PK	69	9401423	34	94052410	37	9420320	24
935-261-05	69	9402030	33	94052430	37	9420360	25
935-261PK	69	9402070	33	94052450	37	9420390	24
935-262-05	69	9402073	33	94052550	37	9420400	24
935-262PK	69	9402171	33	94052800	37	9420500	13
938-021	69	9402180	33	94056380	36	9420510	13
938-261	69	9402183	33	94056510	36	94300120	58
938-262	69	9404170	27	94056520	36	94300130	58
9400100	34	9404173	27	94056580	36	94300220	58
9400130	34	9404180	27	94056710	36	94300230	58
9400133	34	9404183	27	94056810	36	94410040	15

製品番号	ページ	製品番号	ページ	製品番号	ページ	製品番号	ページ
94410043	15	94410810	15	951-011	75	AB-0724	221
94410050	15	94410813	15	951-021	75	AB-0745	219
94410053	15	94410817	15	9511	26	AB0751	216
94410060	15	94410818	15	951-251	75	AB0755	216
94410063	15	94410819	15	951-252	75	AB-0757	219
94410070	15	94420043	15	951-253	75	AB0765	206
94410073	15	94420053	15	951-261	75	AB0781	210
94410100	15	94420063	15	951-262	75	AB0788	209
94410103	15	94420073	15	9521	26	AB0796	204
94410150	15	94420103	15	953-011	75	AB-0812	219
94410153	15	94420153	15	953-021	75	AB-0827	221
94410210	14	94420213	14	9531	26	AB0859	206
94410213	14	94420218	14	953-251	75	AB0932	209
94410217	14	94420253	14	953-252	75	AB0981	215
94410218	14	94420258	14	953-261	75	AB0988	210
94410219	15	94420313	14	953-262	75	AB1058	204
94410250	14	94420318	14	9541	26	AB-1118	221
94410253	14	94420513	14	965-021	66	AB1127	207
94410257	14	94420518	14	965-261	66	AB1178	212
94410258	14	94420613	14	965-262	66	AB1179	215
94410310	14	94420713	14	966-021	66	AB-1389-1000	120
94410313	14	94420718	14	966-261	66	AB-1389-500	120
94410317	14	94420813	15	966-262	66	AB-1411	120
94410318	14	94420818	15	967-021	66	AB-1443A	221
94410510	14	9501	26	967-261	66	AB-1720	219
94410513	14	9502227	238	967-262	66	AB-1797	219
94410517	14	9502867	238	AB-0400	220	AB-3559	219
94410518	14	9502887	238	AB-0559	219	AB-3720	219
94410519	15	95029100	241	AB-0563/1000	221	AB-3738	219
94410610	14	95029180	241	AB0564	206	AB-3739	219
94410613	14	95029330	238	AB0566	215	AB-3797	219
94410617	14	95029390	241	AB0566SP	215	AB-3799	219
94410618	14	9503130PK	242	AB0580	218	AB-5000	222
94410619	15	95040452	207	AB0661	209	BC30661	114
94410710	14	95040462	207	AB0674	215	CAPGRN53-1000	252
94410713	14	9510027	28	AB0675	215	CAPORG53-1000	252
94410717	14	9510037	28	AB-0685	219	CAPWHT53-1000	252
94410718	14	9510047	28	AB0718	218	CNLL500	253

* はバイオサイエンス事業部の製品です。

製品番号	ページ
DS0205-4045	151
DS0205-6045	151
DS0210-4020	150
DS0210-4045	150
DS0215-4020	150
DS0215-4045	150
DS0222-0020	155
DS0222-0045	155
DS0281-5000	150
DS0281-7500	150
DS0281-9000	150
DS0310-4000	149
DS0310-4050	149
DS0320-2545	149
DS0320-5033	149
DS0320-5045	149
DS0345-0001	146
DS0395-0708	146
DS0397-0010	146
DS0399-0001	151
DS0399-0002	151
DS1511-1000	278
DS1511-3000	278
DS2085-0004	394
DS2085-0032	394
DS2153-0700	412
DS2176-0384	407
DS2185-0004	394
DS2185-0008	394
DS2185-0016	394
DS2185-0032	394
DS2205-0010	399
DS2205-0020	399
DS2205-0210	399
DS2205-0250	399
DS2327-0020	384、404
DS2327-0050	384、404
DS2408-0250	269

製品番号	ページ
DS2408-0500	269
DS2420-0125	414
DS2420-0250	414
DS3111-0016	337
DS3111-0017	337
DS3111-0018	337
DS3111-0025	337
DS3111-0029	337
DS3111-0030	337
DS3111-0032	337
DS3124-0010	343
DS3125-0250	343
DS3126-0175	187、331、343
DS3131-0020	344
DS3131-0024	344
DS3131-0038	344
DS3132-0020	344
DS3132-0024	344
DS3132-0058	344
DS3132-0063	344
DS3132-ORED	341、344
DS3132-BLUE	341、344
DS3147-0050	343
DS4101-1000	282
DS4101-2000	282
DS5020-0000	96
DS5035-0004	103
DS5035-0009	103
DS5037-0004	103
DS5037-0007	103
DS5114-0012	107
DS5116-0012	105
DS5116-0032	105
DS5250-0060	311
DS5300-0507	409
DS5300-9609	409
DS5300-9910	409
DS5996-0871	305

製品番号	ページ
DS6630-0250	282
DS6630-1000PK	282
DS6630-4000PK	282
IB02025	102
IB02050	102
IB02081	102
IB02081S	102
IB02100JP	102
IB04081	102
IB04100	102
IB05100	102
IB15025	102
IR05510	103
IR06410	103
IR08210	103
IR10210	103
LTR0001	77
LTR0002	77
LTR0003	77
LTR0004	77
VETHC500	253
VETLSCL500	253

研究用のみ使用できます。診断用には使用いただけません。これらの製品は一般的なラボでの使用を目的としています。製品の性能がお客さまの用途やアプリケーションに適しているかどうかはお客さま自身でご確認ください。

© 2018-2024 Thermo Fisher Scientific Inc. All rights reserved.

All trademarks are the property of Thermo Fisher Scientific and its subsidiaries unless otherwise specified.

Rainin is a trademark of Mettler-Toledo International Inc. Eppendorf and epMotion are trademarks of Eppendorf SE. Beckman, Biomek and Multimek are trademarks of Beckman Coulter, Inc. Tecan, Genesis, Freedom Evo, Cavro, Te-MO and Aquarius are trademarks of Tecan Trading AG. PerkinElmer, MultiPROBE, PlateTrak, MiniTrak and Evolution P-3 are trademarks of PerkinElmer, Inc. FLIPR and PatchXpress are trademarks of Molecular Devices, LLC. Caliper, RapidPlate, Presto, SciClone and Allegro are trademarks of CALIPER LIFE SCIENCES, INC. QIAGEN, BioRobot, Rosys and Colibri are trademarks of QIAGEN GmbH. Mac is a trademark of Apple Inc. Dell is a trademark of Dell Inc. HP is a trademark of HP Inc. Microsoft and Windows are trademarks of Microsoft Corporation. Luer-Lok is a trademark of Becton Dickinson. Zymark is a trademark of Zymark Corporation. BENCHMARK is a trademark of Benchmark Systems. Superfrost is a trademark of Erie Scientific. Immobilizer is a trademark of Exiqon A/S. Mylar is a trademark of DUPONT TEIJIN FILMS US. Viton is a trademark of The Chemours Company FC, LLC. TWEEN is a trademark of Croda International PLC. Halar is a trademark of Specialty Polymers. HYPAQUE and Percoll are trademarks of GE Healthcare. ALCONOX is a trademark of Alconox, Inc. NOCHROMIX is a trademark of Godax Laboratories, Inc. Bluetooth is a trademark of Bluetooth SIG, Inc. QR code is a trademark of DENSO WAVE INCORPORATED.

記載の価格は2024年4月現在のメーカー希望小売価格です。消費税は含まれておりません。

実際の価格は、弊社販売代理店までお問い合わせください。

価格、製品の仕様、外観、記載内容は予告なしに変更する場合がありますのであらかじめご了承ください。

標準販売条件はこちらをご覧ください。thermofisher.com/jp-tc LPD007-E2404CE

サーモフィッシャーサイエンティフィック株式会社

テクニカルサポート ☎ 0120-477-392 ✉ jptech@thermofisher.com

オーダーサポート TEL : 03-6832-9260 FAX : 03-6832-9261

営業部 TEL : 03-6832-9270 FAX : 03-6832-9271

thermofisher.com